

LAGRUS 
■ DRZWI

Katalog Drzwi



Wiosna
2014



www.lagrus.pl

Z myślą
o Twoim domu

tworzymy
drzwi





ościeznica na grubość muru
(regulacja 30 mm) wykonana
z MDF-u



markowe zawiasy rozłączane HAFELE
ze stali kwasoodpornej
(efekt szczotkowany)
wyposażone w łożysko kulkowe
i środek smarujący



cichy i niezawodny
zamek magnetyczny
o dyskretnej formie
w kolorze stali szczotkowanej



lekkosc formy - skrzydło tworzy
jednolitą płaszczyznę z ościeznicą



skrzydło drzwiowe wykonane z klejonej sosnowo-sklejkowej
materiał stabilny i odporny na uszkodzenia mechaniczne (również na wilgoć)
elementy wypełniające - pełna płyta wiórowa
grubość skrzydła - 40 mm

Vertical



na zdjęciu

skrzydło: V1
okleina: wiąz bahama
zawiasy: HAFELE 80
zamek: ABLOY
ościeżnica: Standard 80, łączenie: skos 45

Wyposażenie standardowe:

- szyba mleczna
- zawiasy HAFELE 80 mm 3 szt. - stal szczotkowana
- zamek ABLOY

Wyposażenie opcjonalne:

- szyba przezroczysta
- zawiasy wzmocnione 100 mm polecane do obiektów o dużym natężeniu ruchu np. biura - dopłata wg cennika
- zawiasy ukryte 3 szt. - dopłata wg cennika
- zamek magnetyczny (stal szczotkowana) dopłata wg cennika
- wersja Satina - wymalowanie gładkie w kolorach kryjących RAL, ICA, NCS



V1

V2

V3

V4

V5



na zdjęciu

skrzydło: F1
 okleina: Satina RAL 9003
 zawiasy: ukryte
 zamek: magnetyczny
 ościeżnica: Standard 80, łączenie proste
 szyba: mleczna

na zdjęciu

skrzydło: G1
 okleina: dąb antyczny
 zawiasy: ukryte
 zamek: magnetyczny
 ościeżnica: Standard 80, łączenie proste
 szyba: mleczna



F1

F2

F3

F4



G1

G2

G3

G4

Moderna

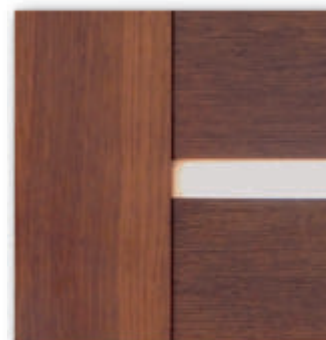
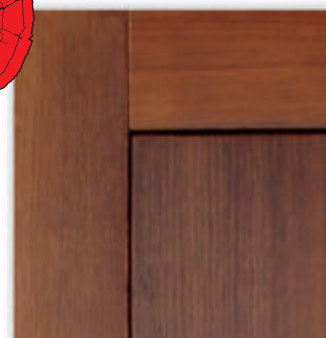

na zdjęciu

skrzydło: M1
okleina: dąb antyczny
zawiasy: HAFELE 100 wzmocnione
zamek: magnetyczny
ościeżnica: Standard 80, łączenie proste
szyba: mleczna

Wyposażenie standardowe:

- szyba mleczna
- zawiasy HAFELE 80 mm 3 szt. stal szczotkowana
- zamek ABLOY

Wyposażenie opcjonalne:

- szyba przezroczysta
- zamiast szyby:
 - płyta MDF 6 mm - w cenie
 - płyta wiórowa 19 mm - dopłata wg cennika (np. drzwi przejściowe do garażu)
- zawiasy rozłączane wzmocnione 100 mm dopłata wg cennika (polecane do obiektów o dużym natężeniu ruchu np. biura)
- zawiasy ukryte 3 szt. - dopłata wg cennika
- zamek magnetyczny - dopłata wg cennika (stal szczotkowana)
- wersja Satina - wymalowanie gładkie w kolorach kryjących RAL, ICA, NCS



M1

M2

M3

M4



Wyposażenie standardowe:

- szyba mleczna
- zawiasy HAFELE 80 mm 3 szt. - stal szcztokowana
- zamek ABLOY

Wyposażenie opcjonalne:

- szyba przezroczysta
- zamiast szyby:
 - płyta MDF 6 mm - w cenie
 - płyta wiórowa 19 mm - dopłata wg cennika (np. drzwi przejściowe do garażu)
- zawiasy rozłączane wzmocnione 100 mm dopłata wg cennika (polecane do obiektów o dużym natężeniu ruchu np. biura)
- zawiasy ukryte 3 szt. - dopłata wg cennika
- zamek magnetyczny - dopłata wg cennika (stal szcztokowana)
- wersja Satina - wymalowanie gładkie w kolorach kryjących RAL, ICA, NCS

na zdjęciu

- skrzydło: B1
- okleina: złoty dąb
- zawiasy: HAFELE 80
- zamek: magnetyczny
- ościeżnica: Standard 80, łączenie proste



B1

B2

B3

B4

B5

Luna

Luna Verso



na zdjęciu

skrzydło: L1/LV11
okleina: wenge california
zawiasy: ukryte
zamek: magnetyczny
ościeżnica: Elita 100, łączenie proste
szyba: mleczna

Wyposażenie standardowe:

- szyba mleczna
- zawiasy HAFELE 80 mm 3 szt. - stal szcztokowana
- zamek ABLOY



L1



L2



L3



L4



LV11



LV12



LV13



Wyposażenie standardowe:

- szyba mleczna
- zawiasy HAFELE 80 mm 3 szt. - stal szcztokowana
- zamek ABLOY

na zdjęciu

- skrzydło: K1
- okleina: wenge
- zawiasy: widoczne standard
- zamek: ABLOY
- ościeżnica: Standard 80, łączenie proste



K1

K2

K3

K4

K5

K6

K7

Classic



na zdjęciu

- skrzydło: C1/C4
- zawiasy: HAFELE 100 wzmocnione
- zamek: ABLOY
- ościeżnica: Standard 80, łączenie proste

Wyposażenie standardowe:

- szyba mleczna
- zawiasy HAFELE 80 mm 3 szt. - stal szcztokowana
- zamek ABLOY

Wyposażenie opcjonalne:

- szyba przezroczysta
- zamiast szyby:
 - płyta wiórowa 19 mm (np. drzwi przejściowe do garażu)
- zawiasy rozłączane wzmocnione 100 mm, dopłata wg cennika (polecane do obiektów o dużym natężeniu ruchu np. biura)
- zawiasy ukryte 3 szt. dopłata wg cennika
- zamek magnetyczny dopłata wg cennika (stal szcztokowana)
- wersja Satina - wymalowanie gładkie w kolorach kryjących RAL, ICA, NCS



C1

C2

C3

C4

C5

C6

C7

C8

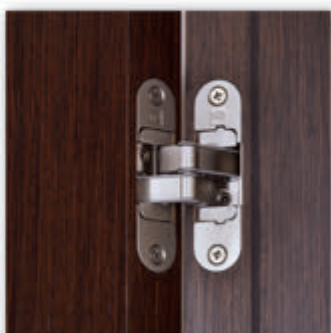
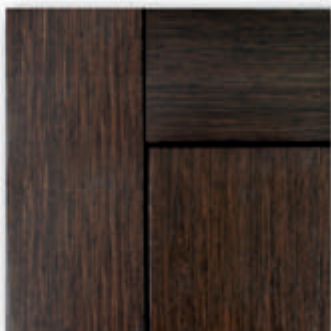

Wyposażenie standardowe:

- konstrukcja skrzydła oparta na ramiaku z klejki sosnowo-sklejkowej; wypełnienie MDF pełny
- szyba mleczna (model T4)
- zawiasy HAFELE 80 mm 3 szt. - stal szcztokowana
- zamek ABLOY
- szprosy - aluminium szcztokowane 12 mm (T3)
- bulaj - stal szcztokowana (model T4)

Wyposażenie opcjonalne:

- szyba przeźroczyta
- zawiasy rozłączane wzmocnione 100 mm - dopłata wg cennika (polecane do obiektów o dużym natężeniu ruchu np. biura)
- zawiasy ukryte 3 szt. - dopłata wg cennika
- zamek magnetyczny - dopłata wg cennika (stal szcztokowana)
- wersja Satina - wymalowanie gładkie w kolorach kryjących RAL, ICA, NCS



na zdjęciu

- skrzydło: T1
- zawiasy: ukryte
- ościeżnica: Elita 100, łączenie proste



T1

T2

T3

T4

T5

T6

T7

T8

Alfa

Dalia



na zdjęciu

skrzydło: A1
okleina: złoty dąb
zawiasy: HAFELE 80
zamek: magnetyczny
ościeżnica: Standard 80, łączenie proste

na zdjęciu

skrzydło: D1
okleina: złoty dąb
zawiasy: HAFELE 80
zamek: magnetyczny
ościeżnica: Standard 80, łączenie proste



A1

A2

A3

A4

A5

D1

D2

D3

D4

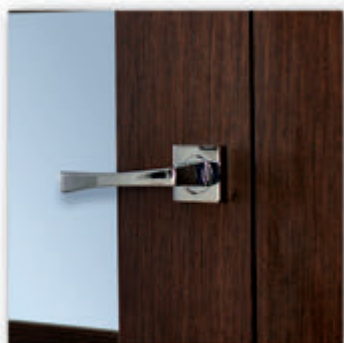
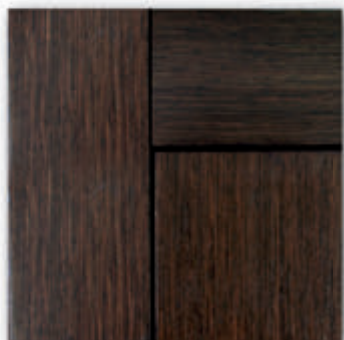

Wyposażenie standardowe:

- szyba mleczna
- zawiasy HAFELE 80 mm 3 szt. - stal szcztokowana
- zamek ABLOY

Wyposażenie opcjonalne:

- szyba przezroczysta
- zamiast szyby:
 - płyta MDF 6 mm - w cenie
 - płyta wiórowa 19 mm - dopłata według cennika (np. drzwi przejściowe do garażu)
- zawiasy rozłączane wzmocnione 100 mm dopłata wg cennika (polecane do obiektów o dużym natężeniu ruchu np. biura)
- zawiasy ukryte 3 szt. - dopłata wg cennika
- zamek magnetyczny - dopłata wg cennika (stal szcztokowana)
- wersja Satina - wymalowanie gładkie w kolorach kryjących RAL, ICA, NCS

na zdjęciu

- | | |
|-------------|------------------------------|
| skrzydło: | O1 |
| okleina: | wenge california |
| zawiasy: | ukryte |
| zamek: | magnetyczny |
| ościeżnica: | Standard 80, łączenie proste |
| szyba: | mleczna |



O1

O2

O3

O4

Soft



Wyposażenie standardowe:

- skrzydło pełne zbudowane na bazie ramiaka z klejonej sosnowo-sklejkowej z wypełnieniem z płyty SDF obłożonej dwustronnie płytami MDF
- wersja Satina - wymalowanie w kolorach RAL, ICA, NCS
- zawiasy HAFELE 80 mm 3 szt. - stal szcztokowana
- zamek ABLOY

Wyposażenie opcjonalne:

- zawiasy rozłączane wzmacnione 100 mm, dopłata wg cennika (polecane do obiektów o dużym natężeniu ruchu np. biura)
- zawiasy ukryte 3 szt. - dopłata wg cennika
- zamek magnetyczny - dopłata wg cennika (stal szcztokowana)

na zdjęciu

- skrzydło: S1
okleina: Satina RAL 9010
zawiasy: ukryte standard
zamek: magnetyczny
ościeznica: Standard 80 + stopka

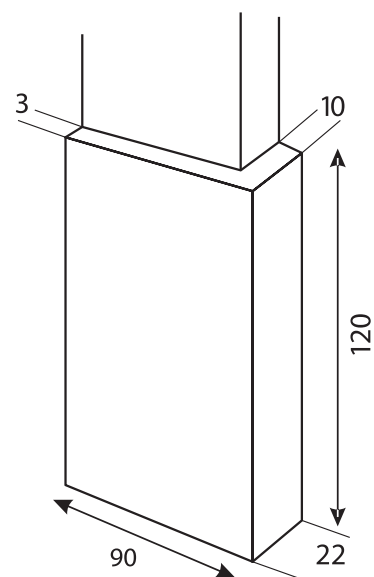

Stopka ościeznicy Soft



S1

S2

S3

S4

S5



na zdjęciu

skrzydło: H3
 okleina: Satina RAL 9003
 zawiasy: ukryte standard
 zamek: magnetyczny
 ościeżnica: Tower 200
 szyba: bezpieczna - mleczna



na zdjęciu

skrzydło: H2
 okleina: Wiąz Bahama
 zawiasy: ukryte standard
 zamek: magnetyczny
 ościeżnica: Standard 80
 szyba: bezpieczna - mleczna

Strzałki oznaczają kierunek słoja w skrzydłach, w wykończeniu Fornir

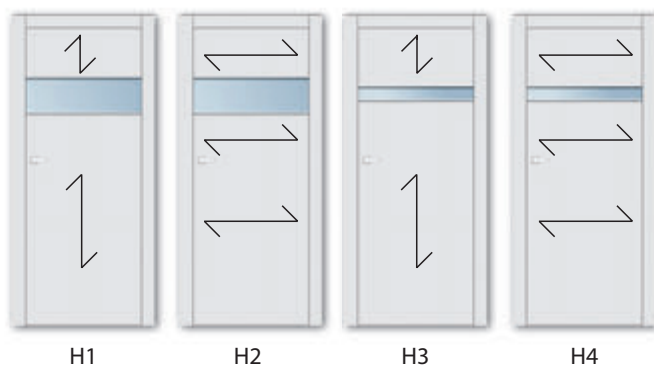

Ościeżnica Tower

charakteryzuje się podwyższoną opaską górną oraz poziomym łączeniem elementów. Optycznie wysmukla i podwyższa drzwi. Dostępna ze wszystkimi modelami skrzydeł. Występuje we wszystkich wykończeniach Satina i Fornir. Standardowo w wykończeniu Fornir układ słoja w opasce Tower - POZIOMY.

Dla standardowego wymiaru 200 mm - wymiar **Hm=2240 mm**
 Opcjonalnie możliwe podwyższenie w dowolnym zakresie do wymiaru **Hm=3000 mm**

Narczyz

Irys



na zdjęciu

skrzydło: N1
okleina: wenge california
zawiasy: ukryte
zamek: magnetyczny
ościeżnica: Standard 80,
łączenie proste
szyba: mleczna



N5

na zdjęciu

skrzydło: I1
okleina: wenge california
zawiasy: ukryte
zamek: magnetyczny
ościeżnica: Standard 80,
łączenie proste
szyba: mleczna



I5



N1



N2



N3

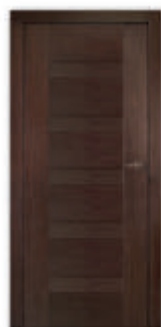

N4



I1



I2



I3

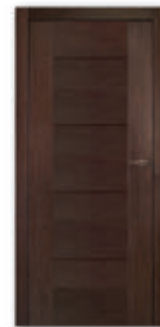

I4

Piano

Ringo



na zdjęciu

skrzydło: P1
okleina: wenge
zawiasy: ukryte standard
zamek: ABLOY
ościeżnica: Standard 80,
łączenie proste

na zdjęciu

skrzydło: R1
okleina: wenge
zawiasy: widoczne standard
zamek: ABLOY
ościeżnica: Standard 80,
łączenie proste



P1

P2

P3

P4



R1

R2

R3

R4

Drzwi całoszklane



na zdjęciu

- skrzydło: szkło Satinato bezbarwne
- zawiasy: stal szczotkowana
- zamek: łazienkowy
- ościeżnica: Standard 80, łączenie proste

Wyposażenie standardowe:

- szyba hartowana
- zawiasy: stal szczotkowana
- zamek: stal szczotkowana

Wyposażenie opcjonalne:

- możliwość zastosowania dowolnej ościeżnicy
- różne rodzaje szkła

Drzwi całoszklane wykonane są ze szkła hartowanego. Znajdują zastosowanie zarówno we wnętrzach nowoczesnych, lokalach usługowych, jak i biurach.

RODZAJE SZKŁA:

- szkło przezroczyste
- szkło antisol



- szkło satinato posiada powierzchnię trawioną chemicznie, czego efektem jest satynowa matowa powierzchnia tafli



System drzwi składanych



na zdjęciu

skrzydło:	T1
okleina:	palisander santos
zawiasy:	ukryte standard
ościeżnica:	Standard 80, łączenie proste

Wyposażenie standardowe:

- zawiasy HAFELE 80 mm 6 szt. - stal szcztokowana
- pochwyt okrągły o średnicy 30 mm
- aluminiowa szyna prowadząca z systemem jezdny

Wyposażenie opcjonalne:

- zawiasy ukryte 6 szt. - dopłata wg cennika
- wersja SATINA - wymalowanie w kolorach kryjących RAL, ICA, NCS

System drzwi składanych sprawdzi się wszędzie tam, gdzie brakuje miejsca na tradycyjne drzwi. Jest to rozwiązanie kompromisowe dla osób pragnących utrzymać stylistykę wnętrza bez uciekania się do kosztownych rozwiązań.

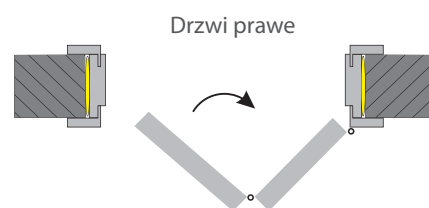

Drzwi prawe

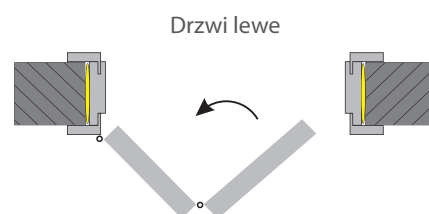

Drzwi lewe

System drzwi odwróconych



System drzwi odwróconych

to absolutna nowość na rynku drzwi typowych! Dzięki zastosowaniu innowacyjnej technologii otrzymujemy skrzydło zlicowane z opaską, otwierające się do **wewnątrz ościeżnicy**. Pozwala to na dowolne kształtowanie designu pomieszczeń, takich jak hall czy otwarty salon, zgodnie z najnowszymi trendami w dziedzinie projektowania wnętrz. **System drzwi odwróconych polecany jest dla** klientów nie uznających kompromisów, ceniących nowoczesny styl i komfort.

Informacje techniczne:

- możliwość zastosowania dowolnego skrzydła
- grubość skrzydła: 46 mm, skrzydło posiada przylgę
- zawiasy widoczne lub ukryte standard

Rozmiar skrzydła	Światło przejścia [mm]		Wymiar otworu w murze		Wymiar ościeżnicy bez opasek [mm]		Wymiar ościeżnicy z opaskami luźnymi [mm]		Wymiar środkowy ościeżnicy [mm]		Wymiar ościeżnicy z opaskami stałymi [mm]	
	S	H	So	Ho	Sc	Hc	Sml	Hml	Ss	Hs	Sm	Hm
"60"	574	2040	690 - 730	2095 - 2110	662	2084	802	2154	618	2062	734	2120
"70"	674	2040	790 - 830	2095 - 2110	762	2084	902	2154	718	2062	834	2120
"80"	774	2040	890 - 930	2095 - 2110	862	2084	1002	2154	818	2062	934	2120
"90"	874	2040	990 - 1030	2095 - 2110	962	2084	1102	2154	918	2062	1034	2120
"100"	974	2040	1090 - 1130	2095 - 2110	1062	2084	1202	2154	1018	2062	1134	2120

- S** - szerokość w świetle przejścia
H - wysokość w świetle przejścia
So - szerokość otworu w murze
Ho - wysokość otworu w murze
Sc - szerokość ościeżnicy bez opasek
Hc - wysokość ościeżnicy bez opasek
Sml - szerokość ościeżnicy razem z opaskami luźnymi
Hml - wysokość ościeżnicy razem z opaskami luźnymi
Ss - szerokość środkowa ościeżnicy
Hs - wysokość środkowa ościeżnicy
Sm - szerokość ościeżnicy z opaskami stałymi
Hm - wysokość ościeżnicy z opaskami stałymi



Przekrój poziomy drzwi

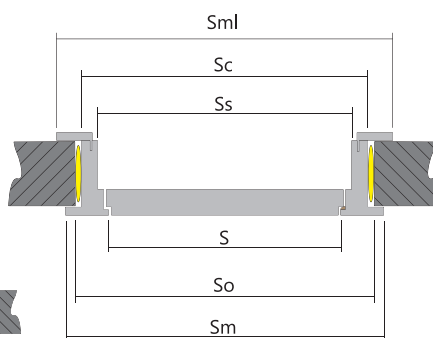

Przekrój pionowy drzwi

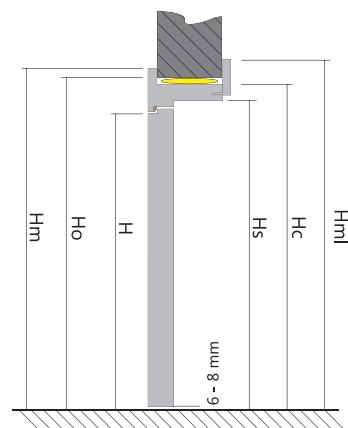

System drzwi suwanych

System drzwi suwanych - naścienny, dostępny z zabudową

W skład zabudowy wchodzi:

- maskownica górna
- owalny uchwyt ze stali szczotkowanej
- aluminiowa szyna z kompletem metalowych wózków jezdnych
- montażowa listwa dystansowa
- plastikowy prowadnik przykręcany do podłogi

Opcjonalnie:

- tunel - wg cennika
- zamek hakowy - dopłata wg cennika
- prostokątny uchwyt ze stali szczotkowanej - w cenie
- domyk pionowy o wymiarach 80x60 mm - wg cennika

Informacje techniczne:

- system drzwi suwanych dostępny dla wszystkich skrzydeł
- skrzydło jest podwyższone do wymiaru 2085 mm - dopłata wg cennika
- skrzydło posiada podfrezowanie na prowadnik
 - (skrzydło z szybą pionową Vertical posiada dodatkowo aluminiową listwę prowadzącą)
- dla skrzydeł w systemie suwanym nie jest dostępne podcięcie wentylacyjne



Tabela wymiarów ościeżnicy typu TUNEL dla drzwi suwanych

Rozmiar skrzydła	Światło przejścia [mm]		Wymiary otworu w murze [mm] dla ościeżnicy z MDF		Wymiar ościeżnicy bez opasek [mm]		Wymiar ościeżnicy z opaskami 80mm [mm]		Szerokość maskownicy [mm]	Wysokość z maskownicą [mm]
	S	H	So	Ho	Sc	Hc	Sm	Hm		
"60"	570	2028	660 - 700	2070 - 2090	626	2056	754	2120	1540	2172
"70"	670	2028	760 - 800	2070 - 2090	726	2056	854	2120	1640	2172
"80"	770	2028	860 - 900	2070 - 2090	826	2056	954	2120	1740	2172
"90"	870	2028	960 - 1000	2070 - 2090	926	2056	1054	2120	1840	2172

Tabela wymiarów drzwi jednoskrzydłowych

Rozmiar skrzydła	Światło przejścia [mm]		Wymiary otworu w murze [mm] dla ościeżnicy z MDF		Wymiar ościeżnicy bez opasek [mm]		Wymiar ościeżnicy z opaskami 80 mm [mm]	
	S	H	So	Ho	Sc	Hc	Sm	Hm
"60"	606	2028	690 - 730	2070 - 2090	662	2056	790	2120
"70"	706	2028	790 - 830	2070 - 2090	762	2056	890	2120
"80"	806	2028	890 - 930	2070 - 2090	862	2056	990	2120
"90"	906	2028	990 - 1030	2070 - 2090	962	2056	1090	2120
"100"	1006	2028	1090 - 1130	2070 - 2090	1062	2056	1190	2120

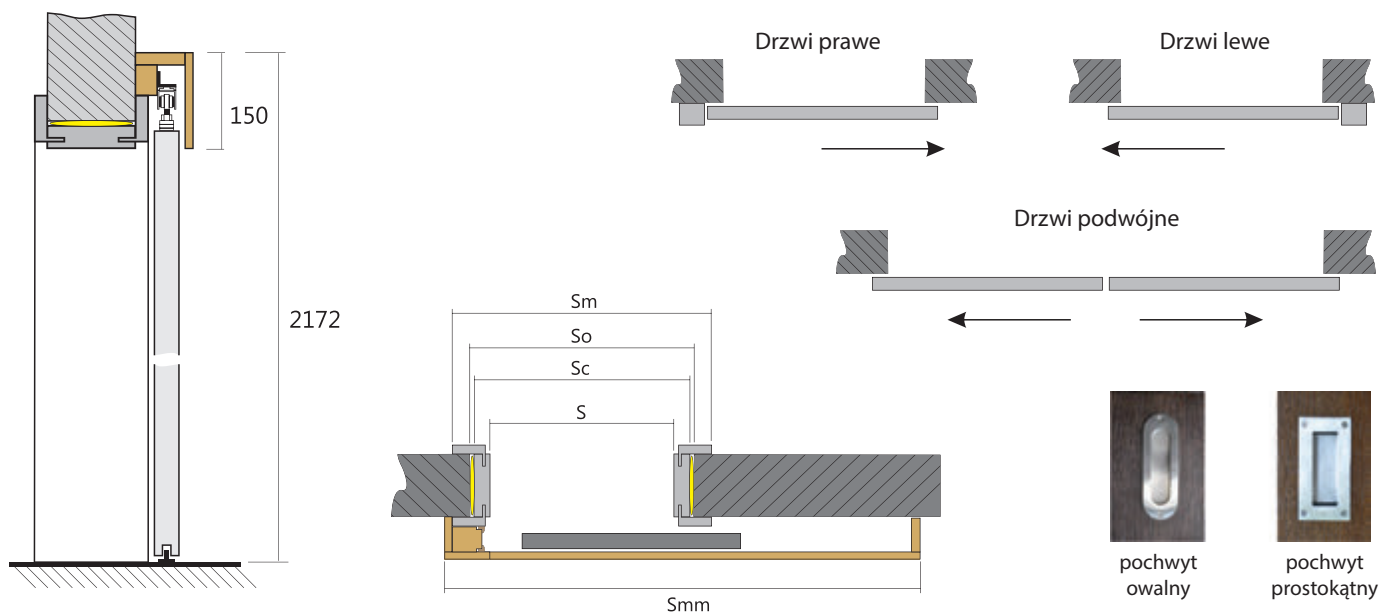
- S** - szerokość w świetle przejścia
- H** - wysokość w świetle przejścia
- So** - szerokość otworu w murze
- Ho** - wysokość otworu w murze
- Sc** - szerokość ościeżnicy bez opasek
- Hc** - wysokość ościeżnicy bez opasek
- Sm** - szerokość ościeżnicy razem z opaskami
- Hm** - wysokość ościeżnicy razem z opaskami

Drzwi prawe



Drzwi lewe



Przekrój poziomy drzwi

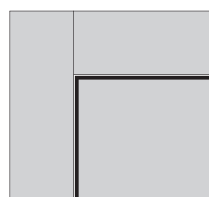
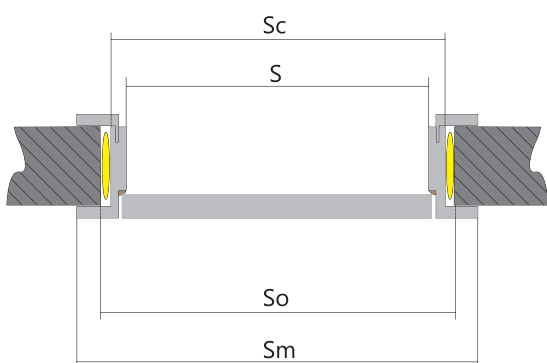

łączenie opasek 90°

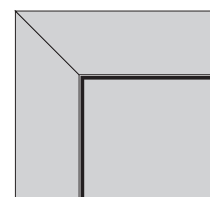

łączenie opasek 45°

Przekrój pionowy drzwi

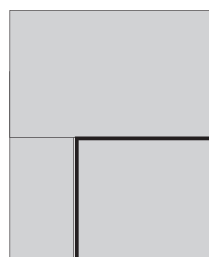
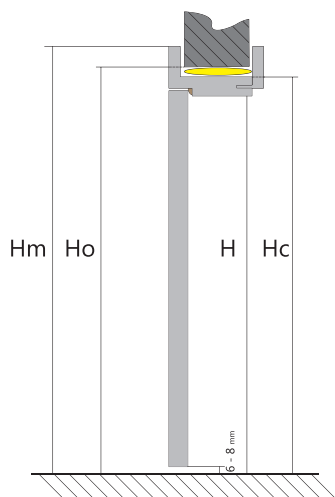

łączenie opasek Tower 200

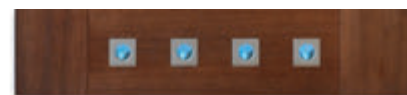

tuleje wentylacyjne kwadratowe lub okrągłe



podcięcie łazienkowe

Zawias ukryty standard. Regulacja 3D. Prowadnice ze stali nierdzewnej.



Zawias widoczny standard. Wykonany ze stali nierdzewnej, z łożyskiem i środkiem smarującym.



Tabela wymiarów drzwi dwuskrzydłowych

Rozmiar skrzydła	Światło przejścia [mm]		Wymiary otworu w murze [mm] dla ościeżnicy z MDF		Wymiar ościeżnicy bez opasek [mm]		Wymiar ościeżnicy z opaskami 80 mm [mm]	
	S	H	So	Ho	Sc	Hc	Sm	Hm
2x "60"	1221	2028	1312 - 1350	2070 - 2090	1277	2056	1405	2120
"80" + "50"	1321	2028	1412 - 1450	2070 - 2090	1377	2056	1505	2120
2x "70"	1421	2028	1512 - 1550	2070 - 2090	1477	2056	1605	2120
"80" + "60"	1421	2028	1512 - 1550	2070 - 2090	1477	2056	1605	2120
"80" + "70"	1521	2028	1612 - 1650	2070 - 2090	1577	2056	1705	2120
2x "80"	1621	2028	1712 - 1750	2070 - 2090	1677	2056	1805	2120
2x "90"	1821	2028	1912 - 1950	2070 - 2090	1877	2056	2005	2120
2x "100"	2021	2028	2112 - 2150	2070 - 2090	2077	2056	2205	2120



Tabela szerokości ościeżnic

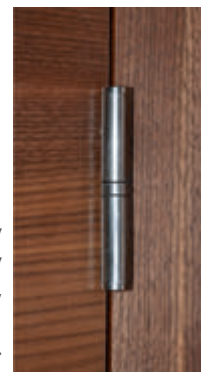
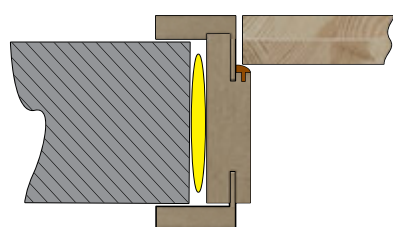

ościeżnica **Standard 80**
szerokość opaski 80 mm

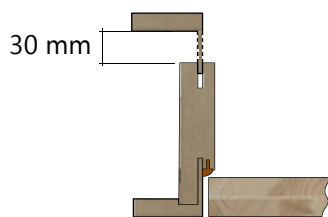

przekrój przez ościeżnicę
zakres regulacji 30 mm

	Szerokość ościeżnicy	Grubość muru [mm]
A	80	80 - 100 mm
B	100	100 - 120 mm
C	120	120 - 140 mm
D	140	140 - 160 mm
E	160	160 - 180 mm
F	180	180 - 200 mm
G	200	200 - 220 mm
H	220	220 - 240 mm
I	240	240 - 260 mm
J	260	260 - 280 mm
K	280	280 - 300 mm
L	300	300 - 320 mm
M	320	320 - 340 mm

Przekroje skrzydeł drzwiowych

Wszystkie skrzydła w 100% pełne, bez pustych przestrzeni.

Konstrukcja oparta o klejonekę sosnowo-sklejkową.

Ramiak obłożony dwustronnie płytami HDF lub MDF

o grubości 3 lub 8 mm. Wypełnienie - płyta SDF (MDF lekki)



Tafla Satina



Soft Satina



Tafla Fornir



Moderna, Bella, itd.

Wybarwienia POLSKI DĄB

okleina dąb naturalny + bejca

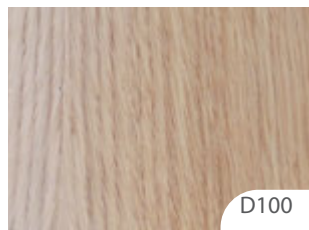

DĄB BIAŁY

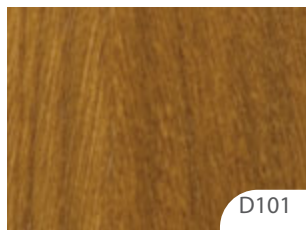

DĄB NATURAL

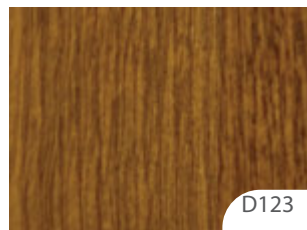

DĄB RUSTIKAL

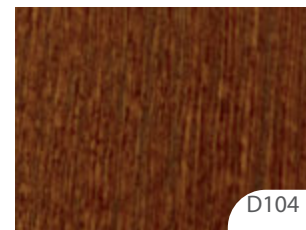

ZŁOTY DĄB

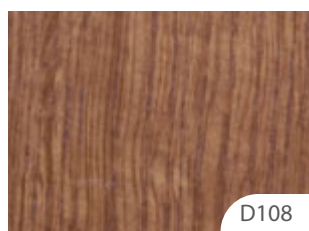

ORZECH AMERYKAŃSKI

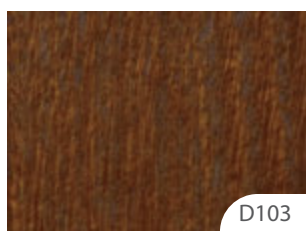

ORZECH

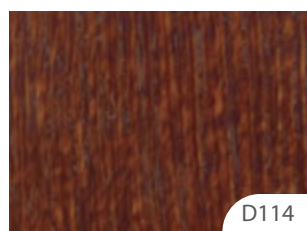

PALISANDER

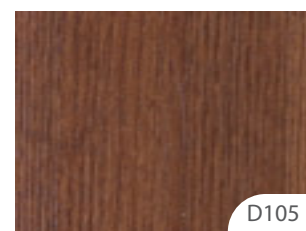

DĄB ANTYCZNY

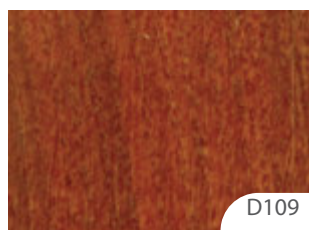

TEAK

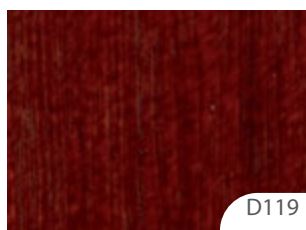

MAHOŃ

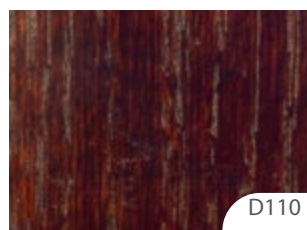

KASZTAN

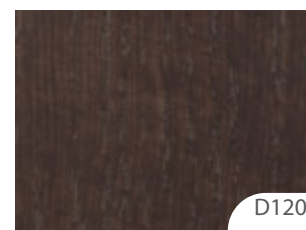

WENGE

Stosujemy tylko naturalne forniry, dlatego przedstawione kolory wykończeń mają charakter orientacyjny i mogą odbiegać od stanu faktycznego.

Wykończenie w wersji Satina: skrzydło i ościeżnica wykonane z MDF-u lakierowanego w kolorach kryjących RAL, ICA, NCS

Autoryzowany Punkt Sprzedaży

Lagrus
DRZWI

ul. Tartaczna 25, Wola Rafałowska

05-320 Mrozy

woj. mazowieckie

25 759 39 24

www.lagrus.pl

Publikacja ta nie stanowi oferty w rozumieniu Prawa i ma jedynie charakter informacyjny. Producent zastrzega sobie prawo do wprowadzenia zmian oraz błędów w druku