

# 2014 | KATALOG PRODUKTÓW

## POL-SKONE LEPSZE WNĘTRZE

obowiązuje od dnia 01.07.2014 r.



 **POL-SKONE®**  
DRZWI I OKNA

[www.pol-skone.eu](http://www.pol-skone.eu)

 PRZEDSIĘBIORSTWO  
FAIR PLAY 2013



Znak odpowiedzialnej  
gospodarki leśnej

Wyrobów oznaczonych  
znakiem FSC® szukaj  
w naszych ofertach



ZAKŁAD NR 1 W LUBLINIE



ZAKŁAD NR 2 W NIEMCACH



ZAKŁAD NR 3 W BIŁGORAJU

# Inspirują nas marzenia naszych Klientów

Elegancki i gustownie urządzone dom jest wizytówką mieszkańców. Z tego powodu poświęcamy dużo czasu dobierając poszczególne elementy wyposażenia. Przy wyborze kierujemy się w szczególności walorami estetycznymi, lecz również ich funkcjonalnością. Drzwi wewnętrzne pełnią wyjątkową rolę w domowych wnętrzach. Nie tylko zamykają pomieszczenia, lecz również otwierają możliwości ich aranżowania. Dzięki oryginalnej formie, ciekawemu wzornictwu, urozmaiconej kolorystyce pozwalają podkreślić indywidualny klimat mieszkania. Odpowiednio dobrane drzwi odmienią wnętrze Twojego domu...

POL-SKONE z myślą o zawsze modnych i stylowych aranżacjach inspirowane nowe trendy tworząc bogatą ofertę drzwi wewnętrznych. Dostępny jest szeroki wybór wzorów, poczynając od klasycznych, poprzez uniwersalne aż po nowoczesne. Wielość możliwości wykończenia elementami ozdobnymi lub uzupełniającymi, takimi jak eleganckie przeszklenia, wysokiej jakości okucia, powierzchnie z naturalnego forniru bądź z różnorodnej palety dekoracyjnych oklein pozwolą skomponować drzwi odpowiadające Twoim indywidualnym oczekiwaniom.

## SPIS TREŚCI

### SKRZYDŁA I DRZWI WEWNĄTRZLOKALOWE

SYSTEM PRZYLGOWY .....	4
SYSTEM BEZPRZYLGOWY DUO/NOBLE/FIESTA .....	6
ARCO – NOWA KOLORYSTYKA .....	8
ARCO ALU – NOWA KOLORYSTYKA .....	10
INTER-AMBER – NOWA KOLORYSTYKA .....	12
IMPULS .....	14
CREO – NOWOŚĆ .....	16
ETIUDA .....	18
ETIUDA LUX .....	20
DECO, DECO VARIO .....	22
SIMPLE, ASTOR, GRAF .....	24
CLASSIC, CLASSIC LUX, FIORD .....	26
PŁYTOWE .....	28
MODERN .....	30
HAPPY .....	32
TIARA – NOWOŚĆ .....	34
ASTRO .....	36
ASTRO LUX .....	38
DECO LUX, LUX SOFT, LUX SOFT VARIO .....	40
NOSTRE – NOWOŚĆ .....	42
SEMPRE .....	44
SEMPRE ALU .....	46
SEMPRE ONDA .....	48
SEMPRE LUX .....	50
SEMPRE LUX ALU .....	52
SEMPRE INSERTO .....	54
SEMPRE SENSE .....	56
SEMPRE VERSE .....	58
SAHARA, KONGO .....	60
QUATTRO SOFT .....	62
INTERSOLID, INTERSOLID SOFT .....	64
INTERSOLID II .....	66
VITTORIA-W .....	68
VENA, GRAND LUX, MILENIUM LUX .....	70
ARGENT .....	72
NOBLE I, NOBLE II .....	74
PASSO, PASSO ALTO .....	76

CALYPSO .....	78
SABIA .....	80
FORM .....	82
L-PROJEKT .....	84
VERTO .....	86
LUMEN .....	88
DŹWIĘKOIZOLACYJNE – NOWA KOLORYSTYKA .....	90
SKŁADANE – NOWA KOLORYSTYKA .....	92
SKŁADANE CLASSIC .....	94
PRZESUWNE DO ZABUDOWY W ŚCIANIE .....	95
PRZESUWNE SYSTEM NAŚCIENNY .....	96
PRZESUWNE SYSTEM NAŚCIENNY PREMIUM .....	97
TUNELE / ZABUDOWA MURU .....	98
NAŚWIETLA .....	99
WYMIARY SKRZYDEŁ .....	102
OŚCIEŻNICE .....	102
KORONY .....	116
BULAJE .....	116
RODZAJE SZKŁA .....	117
LISTWY .....	118
AKCESORIA .....	119
OPCJE WENTYLACJI .....	120

### DRZWI WEWNĘTRZNE WEJŚCIOWE

CERBER II – NOWA KOLORYSTYKA .....	122
B-30 / C-30 – NOWA KOLORYSTYKA .....	124
OŚCIEŻNICE REGULOWANE DO DRZWI WEJŚCIOWYCH .....	126
ANTYWŁAMANIOWE RC3 .....	127

### DRZWI TECHNICZNE

ROZWIĄZANIA INWESTYCYJNE .....	128
--------------------------------	-----

### OKUCIA

KLAMKI .....	129, 132
--------------	----------

### KOLORYSTYKA

KOLORYSTYKA .....	130
-------------------	-----

APROBATY TECHNICZNE, CERTYFIKATY I RAPORTY .....	134
--	-----

PARAMETRY OKIEN .....	136
-----------------------	-----

PRZYKŁADOWE REFERENCJE .....	138
------------------------------	-----

# SYSTEM PRZYLGOWY

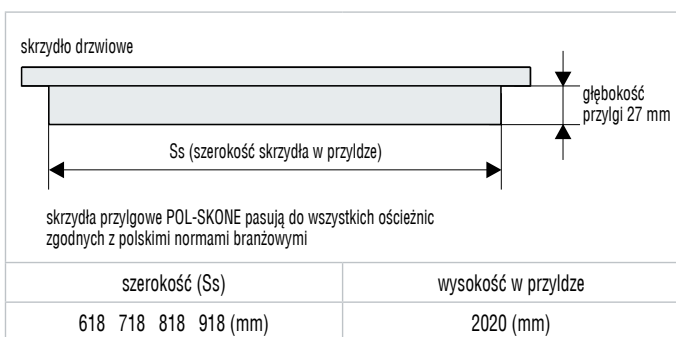

## ■ OŚCIEŻNICE



## ■ ZAWIASY do drzwi wewnątrzlokalowych



## MODELE SKRZYDEŁ I DRZWI W SYSTEMIE PRZYLGOWYM



**ARCO**  
(patrz str. 9)



**ARCO ALU**  
(patrz str. 11)



**INTER-AMBER**  
(patrz str. 13)



**IMPULS**  
(patrz str. 15)



**CREO**  
(patrz str. 17)



**ETIUDA**  
(patrz str. 19)



**ETIUDA Lux**  
(patrz str. 21)



**DECO**  
(patrz str. 23)



**DECO Vario**  
(patrz str. 23)



**SIMPLE**  
(patrz str. 25)



**GRAF**  
(patrz str. 25)



**ASTOR**  
(patrz str. 25)



**CLASSIC**  
(patrz str. 27)



**CLASSIC Lux**  
(patrz str. 27)



**FIORD**  
(patrz str. 27)



**PŁYTOWE**  
(patrz str. 29)



**MODERN**  
(patrz str. 31)



**HAPPY**  
(patrz str. 33)



**TIARA**  
(patrz str. 35)



**ASTRO**  
(patrz str. 37)



**ASTRO Lux**  
(patrz str. 39)



**DECO Lux,  
DECO Lux Soft**  
(patrz str. 41)



**DECO Lux Soft Vario**  
(patrz str. 41)



**NOSTRE**  
(patrz str. 43)



**SEMPRE**  
(patrz str. 45)

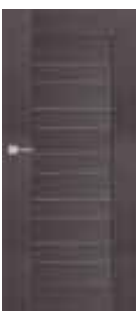

**SEMPRE Alu**  
(patrz str. 47)



**SEMPRE ONDA**  
(patrz str. 49)



**SEMPRE Lux**  
(patrz str. 51)



**SEMPRE Lux Alu**  
(patrz str. 53)



**SEMPRE Inserto**  
(patrz str. 55)



**SEMPRE Sense**  
(patrz str. 57)



**SEMPRE Verse**  
(patrz str. 59)



**SAHARA**  
(patrz str. 61)



**KONGO**  
(patrz str. 61)



**QUATTRO Soft**  
(patrz str. 63)



**INTERSOLID,  
INTERSOLID Soft**  
(patrz str. 65)



**INTERSOLID II**  
(patrz str. 67)



**VITTORIA-W**  
(patrz str. 69)



**VENA**  
(patrz str. 71)



**GRAND Lux**  
(patrz str. 71)



**MILENIUM Lux**  
(patrz str. 71)



**ARGENT**  
(patrz str. 73)



**FORM**  
(patrz str. 83)

# SYSTEM BEZPRZYLGOWY



skrzydło drzwiowe

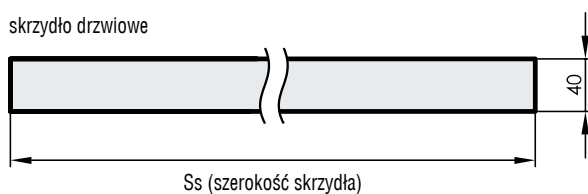

Ss (szerokość skrzydła)

szerokość (Ss)	wysokość
625 725 825 925 (mm)	2040 (mm)

## ■ OŚCIEŻNICE



stała Duo

regulowana Duo (DI)

regulowana DIN Duo

regulowana NOBLE (NB)

stała drewniana bezprzylgowa

regulowana FIESTA (FB)

regulowana FIESTA (FA)



zawias bezprzylgowy regulowany kryty



zamek magnetyczny, wpuszczany (SYSTEM DUO, NOBLE, FIESTA)

## ■ ZAWIASY do drzwi wewnętrznych

system bezprzylgowy



zawias SFS (SYSTEM NOBLE, FIESTA)

system bezprzylgowy



zawias kryty regulowany typ ARGENTA (SYSTEM DUO)

# MODELE SKRZYDEŁ I DRZWI W SYSTEMIE BEZPRZYLGOWYM

## DUO

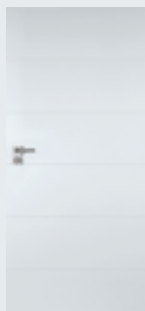

**SIMPLE Duo**  
dostępne modele  
skrzydeł SIMPLE  
(patrz str. 25)



**GRAF Duo**  
dostępne modele  
skrzydeł GRAF  
(patrz str. 25)



**ASTOR Duo**  
dostępne modele  
skrzydeł ASTOR  
(patrz str. 25)



**CLASSIC Lux Duo**  
dostępne modele  
skrzydeł CLASSIC Lux  
(patrz str. 27)



**FIORD Duo**  
dostępne modele  
skrzydeł FIORD  
(patrz str. 27)



**PŁYTOWE Duo**  
dostępne modele  
skrzydeł PŁYTOWE  
(patrz str. 29)



**MODERN Duo**  
dostępne modele  
skrzydeł MODERN  
(patrz str. 31)



**TIARA Duo**  
dostępne modele  
skrzydeł TIARA  
(patrz str. 35)



**DECO Lux Duo**  
dostępne modele  
skrzydeł DECO Lux  
(patrz str. 41)



**SEMPRE Duo**  
dostępne modele  
skrzydeł SEMPRE  
(patrz str. 45)

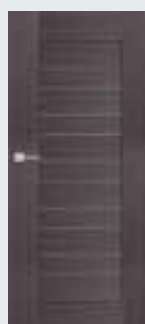

**SEMPRE Alu Duo**  
dostępne modele  
skrzydeł SEMPRE Alu  
(patrz str. 47)

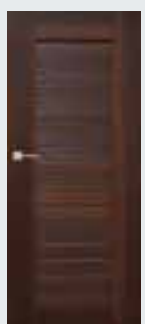

**SEMPRE Onda Duo**  
dostępne modele  
skrzydeł SEMPRE Onda  
(patrz str. 49)



**SEMPRE Lux Duo**  
dostępne modele  
skrzydeł SEMPRE Lux  
(patrz str. 51)

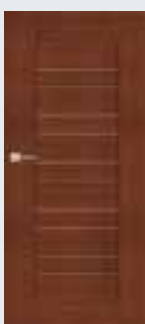

**SEMPRE Lux Alu Duo**  
dostępne modele  
skrzydeł SEMPRE Lux Alu  
(patrz str. 53)



**SEMPRE Inserto Duo**  
dostępne modele  
skrzydeł SEMPRE Inserto  
(patrz str. 55)



**SEMPRE Sense Duo**  
dostępne modele  
skrzydeł SEMPRE Sense  
(patrz str. 57)

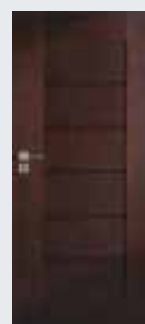

**SEMPRE Verse Duo**  
dostępne modele  
skrzydeł SEMPRE Verse  
(patrz str. 59)



**L-PROJEKT Duo**  
dostępne modele  
skrzydeł L-PROJEKT  
(patrz str. 85)

## NOBLE DUO



**NOBLE I**  
dostępne modele  
skrzydeł NOBLE I  
(patrz str. 75)



**NOBLE II**  
dostępne modele  
skrzydeł NOBLE II  
(patrz str. 75)



**PASSO**  
dostępne modele  
skrzydeł PASSO  
(patrz str. 77)



**PASSO Alto**  
dostępne modele  
skrzydeł PASSO Alto  
(patrz str. 77)



**CALYPSO**  
dostępne modele  
skrzydeł CALYPSO  
(patrz str. 79)



**SABIA**  
dostępne modele  
skrzydeł SABIA  
(patrz str. 81)



**VERTO**  
dostępne modele  
skrzydeł VERTO  
(patrz str. 87)

**SYSTEM DUO  
=  
CENA SKRZYDŁA  
+  
CENA OŚCIEŻNICY  
DUO**

SPOSÓB ŁĄCZENIA OPASEK  
SYSTEM NOBLE – WERSJA A (100 mm)

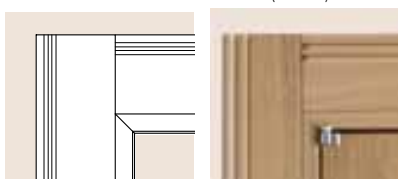

SPOSÓB ŁĄCZENIA OPASEK  
SYSTEM NOBLE – WERSJA B (80 mm)  
SYSTEM FIESTA



SPOSÓB ŁĄCZENIA OPASEK  
SYSTEM DUO (80 mm)

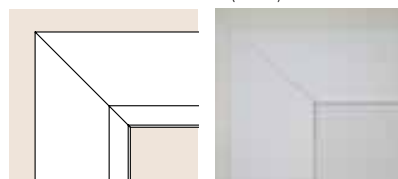



Certyfikat FSC® Mix posiadają skrzydła w powierzchni ECO TOP

## KONSTRUKCJA SKRZYDŁA

- system przylgowy
- ramiak z MDF pokryty powierzchnią ECO TOP, HIGH TOP
- panele z MDF pokryte powierzchnią ECO TOP, HIGH TOP usłojenie poziome, płyciny usłojenie poziome, wzór W5P i W5 płyciny usłojenie pionowe

## SZKLENIE

- szkło białe mat grubość 4mm w kolorystyce biały, aralia jasna, aralia ciemna, klon, dąb Premium, orzech Palermo, dąb Salinas, sosna biała, dąb skandynawski; szkło brąz mat grubość 4mm orzech kaukaski, orzech, dąb ciemny, akacja ciemna, dąb angielski, kasztan, dąb południowy, jesion ciemny
- wersja W2D, W3D, W5S, W5 szkło hartowane białe mat grubość 4mm w kolorystyce biały, aralia jasna, aralia ciemna, klon, dąb Premium, orzech Palermo, dąb Salinas, sosna biała, dąb skandynawski; szkło hartowane brąz mat grubość 4mm-orzech kaukaski, orzech, dąb ciemny, akacja ciemna, dąb angielski, kasztan, dąb południowy, jesion ciemny

## WYPOSAŻENIE STANDARDOWE

- zamek jednopunktowy wpuszczany rozstaw 72 mm, na klucz (WK), na wkładkę (WB), lub do blokady łazienkowej (WC)
- zawiasy czopowe wkręcane 3 szt. („60”-„90”)

## WYMIARY SKRZYDEŁ

- jednoskrzydłowe: „60”-„70”-„80”-„90”
- dwuskrzydłowe: „60”+„60”-„60”+„70”-„60”+„80”-„60”+„90”-„70”+„70”-„70”+„80”-„70”+„90”-„80”+„80”-„80”+„90”-„90”+„90”

## OŚCIEŻNICE



Pełna informacja asortymentowa i techniczna ościeżnic na stronie 102-115.



**SKRZYDŁA ARCO** (wersje + ceny)

	W2P	W2S	W2	W2D
ECO TOP	369 / 453,87	369 / 453,87	369 / 453,87	427 / 525,21
HIGH TOP	496 / 610,08	496 / 610,08	496 / 610,08	554 / 681,42



	W3P	W3S	W3	W3D
ECO TOP	369 / 453,87	369 / 453,87	369 / 453,87	427 / 525,21
HIGH TOP	496 / 610,08	496 / 610,08	496 / 610,08	554 / 681,42



	W5P	W5S	W5
ECO TOP	369 / 453,87	427 / 525,21	369 / 453,87
HIGH TOP	496 / 610,08	554 / 681,42	496 / 610,08

**UWAGA:**

**cena drzwi jednoskrzydłowych:** cena skrzydła + cena ościeżnicy stałej lub regulowanej do drzwi przylgowych jednoskrzydłowych  
**cena drzwi dwuskrzydłowych:** 2 x cena skrzydła + cena ościeżnicy stałej lub regulowanej do drzwi przylgowych dwuskrzydłowych

**WYPOSAŻENIE DODATKOWE**

dopłaty do ceny wybranego modelu skrzydła

maksymalne fabryczne skrócenie drzwi do 60 mm  
 - drzwi krótsze do 30 mm – skracane od dołu; +20%  
 - drzwi krótsze o 40-60 mm (górny i dolny element drzwi posiada nietypową wysokość)

podcięcie wentylacyjne **25 / 30,75**

system przesuwny do zabudowy, naścienny, Premium **patrz str. 95-97**

dodatkowe akcesoria: osłonki na zawiasy, opcje wentylacji **patrz str. 119-121**

kłamki **patrz str. 132-134**



detale drzwi ARCO

**SZKLENIE**

biały mat

brąz mat

**KOLORYSTYKA****ECO TOP**

Ekologiczna powierzchnia charakteryzująca się odpornością na ścieranie.

**HIGH TOP**

Rzeczywiste kolory mogą różnić się od zamieszczonych w ofercie. Dopuszczalna różnica w odcieniu skrzydeł, ościeżnic i ramek.

**PRZEKRÓJ SKRZYDŁA**

# ARCO Alu



Certyfikat FSC® Mix posiadają skrzydła w powierzchni ECO TOP

## KONSTRUKCJA SKRZYDŁA

- system przylgowy
- ramiak z MDF pokryty powierzchnią ECO TOP, HIGH TOP
- panele z MDF pokryte powierzchnią ECO TOP, HIGH TOP usłojenie poziome, płyciny usłojenie poziome
- aluminiowe listwy dekoracyjne

## SZKLENIE

- szkło białe mat grubość 4mm w kolorystyce biały, aralia jasna, aralia ciemna, klon, dąb Premium, orzech Palermo, dąb Salinas, sosna biała, dąb skandynawski; szkło brąz mat grubość 4mm orzech kaukaski, orzech, dąb ciemny, akacja ciemna, dąb angielski, kasztan, dąb południowy, jesion ciemny
- wersja W2D, W3D szkło hartowane białe mat grubość 4mm w kolorystyce biały, aralia jasna, aralia ciemna, klon, dąb Premium, orzech Palermo, dąb Salinas, sosna biała, dąb skandynawski; szkło hartowane brąz mat grubość 4mm-orzech kaukaski, orzech, dąb ciemny, akacja ciemna, dąb angielski, kasztan, dąb południowy, jesion ciemny

## WYPOSAŻENIE STANDARDOWE

- zamek jednopunktowy wpuszczany, rozstaw 72 mm, na klucz (WK), na wkładkę (WB), lub do blokady łazienkowej (WC)
- zawiasy czopowe wkręcane 3 szt. ( „60”-„90”)

## WYMIARY SKRZYDEŁ

- jednoskrzydłowe: „60”-„70”-„80”-„90”
- dwuskrzydłowe: „60”+„60”-„60”+„70”-„60”+„80”-„60”+„90”-„70”+„70”-„70”+„80”-„70”+„90”-„80”+„80”-„80”+„90”-„90”+„90”

## OŚCIEŻNICE



Pełna informacja asortymentowa i techniczna ościeżnic na stronie 102-115.

## SKRZYDŁA ARCO Alu (wersje + ceny)



	W2P	W2S	W2	W2D
ECO TOP	684 / 841,32	684 / 841,32	684 / 841,32	532 / 654,36
HIGH TOP	811 / 997,53	811 / 997,53	811 / 997,53	659 / 810,57



	W3P	W3S	W3	W3D
ECO TOP	684 / 841,32	684 / 841,32	684 / 841,32	532 / 654,36
HIGH TOP	811 / 997,53	811 / 997,53	811 / 997,53	659 / 810,57

## WYPOSAŻENIE DODATKOWE

dopłaty do ceny wybranego modelu skrzydła

maksymalne fabryczne skrócenie drzwi do 60 mm  
 - drzwi krótsze do 30 mm – skracane od dołu; **+20%**  
 - drzwi krótsze o 40-60 mm (górny i dolny element drzwi posiada nietypową wysokość)

podcięcie wentylacyjne **25 / 30,75**

system przesuwny do zabudowy, naścienny, Premium **patrz str. 95-97**

dodatkowe akcesoria: osłonki na zawiasy, opcje wentylacji **patrz str. 119-121**

kłamki **patrz str. 132-134**



detale drzwi ARCO



aluminiowe listwy dekoracyjne

## SZKLENIE



biały mat

brąz mat

**UWAGA:**  
**cena drzwi jednoskrzydłowych:** cena skrzydła + cena ościeżnicy stałej lub regulowanej do drzwi przylgowych jednoskrzydłowych  
**cena drzwi dwuskrzydłowych:** 2 x cena skrzydła + cena ościeżnicy stałej lub regulowanej do drzwi przylgowych dwuskrzydłowych

## KOLORYSTYKA

### ECO TOP

Ekologiczna powierzchnia charakteryzująca się odpornością na ścieranie.



### HIGH TOP



## PRZEKRÓJ SKRZYDŁA



panel z MDF z powierzchnią ECO TOP, HIGH TOP

ramiak MDF z powierzchnią ECO TOP, HIGH TOP

# INTER-AMBER



## KONSTRUKCJA SKRZYDŁA

- system przylgowy
- ramiak drewniany obłożony dwiema gładkimi płytami HDF o powierzchni ECO TOP, HIGH TOP wypełnienie warstwą stabilizującą o strukturze „plastra miodu”
- skrzydło usłojenie pionowe, panele usłojenie pionowe (wzór A, B) panele usłojenie poziome (wzór C, D, E, F)

## SZKLENIE

- standard: szkło białe mat o grubości 4 mm dla skrzydeł w kolorystyce biały, aralia jasna, aralia ciemna, dąb, buk bawaria, orzech kaukaski, orzech włoski, dąb angielski, klon, orzech, dąb ciemny, akacja ciemna, dąb Premium, orzech Palermo, dąb Salinas, sosna biała, dąb skandynawski; szkło brąz mat o grubości 4 mm dla skrzydeł w kolorystyce kasztan, dąb południowy, jesion ciemny
- ze względu na bezpieczeństwo użytkownika producent zaleca stosowanie szkła hartowanego - wersja AS4, BS2, O3SD

## WYPOSAŻENIE STANDARDOWE

- zamek jednopunktowy, wpuszczany rozstaw 72 mm, na klucz (WK), na wkładkę (WB), lub do blokady łazienkowej (WC)
- zawiasy: czopowe wkręcane („60”, „70”, „80” - 2 szt., „90” - 3 szt.)

## WYMIARY SKRZYDEŁ

- jednoskrzydłowe: „60”, „70”, „80”, „90”
- dwuskrzydłowe: „60”+„60”, „60”+„70”, „60”+„80”, „60”+„90”, „70”+„70”, „70”+„80”, „70”+„90”, „80”+„80”, „80”+„90”, „90”+„90”

## OŚCIEŻNICE















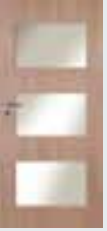

Pełna informacja asortymentowa i techniczna ościeżnic na stronie 102-115.

## WYPEŁNIENIA



**SKRZYDŁA INTER-AMBER (wersje + ceny)**

								
A00	A01	AP4	AS4	APM4	ASM4	O3SD		
ECO TOP <b>113</b> / 138,99	<b>142</b> / 174,66	<b>292</b> / 359,16	<b>292</b> / 359,16	<b>292</b> / 359,16	<b>292</b> / 359,16	<b>199</b> / 244,77		
HIGH TOP <b>162</b> / 199,26	<b>195</b> / 239,85	<b>360</b> / 442,80	<b>360</b> / 442,80	<b>360</b> / 442,80	<b>360</b> / 442,80	<b>249</b> / 306,27		
								
BP2	BS2	C00	C01	C02	C03	D00		
ECO TOP <b>321</b> / 394,83	<b>321</b> / 394,83	<b>300</b> / 369,00	<b>300</b> / 369,00	<b>300</b> / 369,00	<b>300</b> / 369,00	<b>300</b> / 369,00		
HIGH TOP <b>390</b> / 479,70	<b>390</b> / 479,70	<b>370</b> / 455,10	<b>370</b> / 455,10	<b>370</b> / 455,10	<b>370</b> / 455,10	<b>370</b> / 455,10		
								
D01	D02	D03	E00	E01	E02	E03		
ECO TOP <b>300</b> / 369,00	<b>300</b> / 369,00	<b>300</b> / 369,00	<b>321</b> / 394,83	<b>321</b> / 394,83	<b>321</b> / 394,83	<b>321</b> / 394,83		
HIGH TOP <b>370</b> / 455,10	<b>370</b> / 455,10	<b>370</b> / 455,10	<b>405</b> / 498,15	<b>405</b> / 498,15	<b>405</b> / 498,15	<b>405</b> / 498,15		
								
E04	E05	F00	F01	F02	F03	F04	F05	F06
ECO TOP <b>321</b> / 394,83	<b>321</b> / 394,83	<b>321</b> / 394,83	<b>321</b> / 394,83	<b>321</b> / 394,83	<b>321</b> / 394,83	<b>321</b> / 394,83	<b>321</b> / 394,83	<b>321</b> / 394,83
HIGH TOP <b>405</b> / 498,15	<b>405</b> / 498,15	<b>445</b> / 547,35	<b>445</b> / 547,35	<b>445</b> / 547,35	<b>445</b> / 547,35	<b>445</b> / 547,35	<b>445</b> / 547,35	<b>445</b> / 547,35

**UWAGA:**

**cena drzwi jednoskrzydłowych:** cena skrzydła + cena ościeżnicy stałej lub regulowanej do drzwi przylgowych jednoskrzydłowych  
**cena drzwi dwuskrzydłowych:** 2 x cena skrzydła + cena ościeżnicy stałej lub regulowanej do drzwi przylgowych dwuskrzydłowych

**WYPOSAŻENIE DODATKOWE**

dopłaty do ceny wybranego modelu skrzydła

rozmiar „100” (wystrój szklenia jak w „90”)	<b>40</b> / 49,20
rozmiar „110” (wystrój szklenia jak w „90”)	<b>80</b> / 98,40
wypełnienie z płyty wiórowej otworowanej	<b>80</b> / 98,40
wypełnienie z płyty wiórowej pełnej	<b>105</b> / 129,15
zawiasy czopowe regulowane, trzeci zawias w skrzydle („60”, „70”, „80”)	<b>15</b> / 18,45
ramiak (umożliwiający samodzielne skrócenie skrzydła drzwiowego do 50 mm)	<b>20</b> / 24,60
ramiak (umożliwiający samodzielne skrócenie skrzydła drzwiowego do 90 mm)	<b>40</b> / 49,20
wzmocnienie pod samozamykacz	<b>25</b> / 30,75
zabezpieczenie dolnego ramiaka przed nadmiernym działaniem wilgoci (nie dotyczy skrzydeł z podcięciem wentylacyjnym)	<b>20</b> / 24,60
maksymalne fabryczne skrócenie drzwi do 100 mm	<b>+20%</b>
podcięcie wentylacyjne	<b>25</b> / 30,75
szkło hartowane (dotyczy 1 szyby):	
wersja AS4, BS2, O3SD, ASM4	<b>150</b> / 184,50
wersja C	<b>60</b> / 73,80
wersja D, E, F	<b>40</b> / 49,20
system przesuwny do zabudowy, naścienny, Premium	<b>patrz str. 95-97</b>
dodatkowe akcesoria: osłonki na zawiasy, szklenie opcjonalne, bulaje, opcje wentylacji	<b>patrz str. 117-121</b>
kłamki	<b>patrz str. 132-134</b>













DRZWI DŹWIĘKOIZOLACYJNE - str. 90

**KOLORYSTYKA****ECO TOP**

Ekologiczna powierzchnia charakteryzująca się odpornością na ścieranie.

							
120 biały	121 dąb	122 buk bawaria	124 orzech kaukaski	125 orzech włoski	131 klon	132 orzech	133 dąb ciemny

									
135 dąb angielski	136 akacja ciemna	137 orzech Palermo	139 dąb południowy	140 jesion ciemny	141 dąb Salinas	142 sosna biała	143 dąb skandynawski	144 aralia jasna	145 aralia ciemna

Rzeczywiste kolory mogą różnić się od zamieszczonych w ofercie. Dopuszczalna różnica w odcieniu skrzydeł, ościeżnic i ramek.



detal ramki D03

detal szprosu AS4, ASM4

**HIGH TOP**

	
129 kasztań	138 dąb Premium



## KONSTRUKCJA SKRZYDŁA

- system przylgowy
- ramiak drewniany obłożony dwiema gładkimi płytami HDF o powierzchni LAMISTONE CPL, SILKSTONE, wypełnienie warstwą stabilizującą o strukturze „plastra miodu”

## SZKLENIE

- standard: szkło białe mat o grubości 4 mm dla kolorystyki: biały, biały dąb, dąb polski, jesion Royal, antracyt Royal, jesion polski, klon Royal, dąb syberyjski; szkło brąz mat o grubości 4 mm dla kolorystyki: orzech premium, wenge, merbau Royal, nugat Royal, kasztan Royal, orzech brazylijski
- dla wersji W13 szkło hartowane białe mat o grubości 6 mm w standardzie: biały, biały dąb, dąb polski, jesion Royal, antracyt Royal, jesion polski, klon Royal, dąb syberyjski; szkło hartowane brąz mat o grubości 6 mm dla kolorystyki: orzech premium, wenge, merbau Royal, nugat Royal, kasztan Royal, orzech brazylijski
- ze względu na bezpieczeństwo użytkownika producent zaleca stosowanie szkła hartowanego - wersja W04, W05, W10

## WYPOSAŻENIE STANDARDOWE

- zamek jednopunktowy, wpuszczany rozstaw 72 mm, na klucz (WK), na wkładkę (WB), lub do blokady łazienkowej (WC)
- zawiasy: czopowe wkręcane („60”, „70”, „80”- 2 szt.; „90”- 3 szt.)

## WYMIARY SKRZYDEŁ

- jednoskrzydłowe: „60”, „70”, „80”, „90”
- dwuskrzydłowe: „60”+„60”, „60”+„70”, „60”+„80”, „60”+„90”, „70”+„70”, „70”+„80”, „70”+„90”, „80”+„80”, „80”+„90”, „90”+„90”

## OŚCIEŻNICE











Pełna informacja asortymentowa i techniczna ościeżnic na stronie 102-115.

## WYPEŁNIENIA

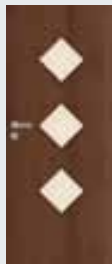

**SKRZYDŁA IMPULS (wersje + ceny)**

						
<b>W01</b> 222 / 273,06	<b>W02</b> 295 / 362,85	<b>W03</b> 320 / 393,60	<b>W04</b> 320 / 393,60	<b>W05</b> 332 / 408,36	<b>W06</b> 332 / 408,36	<b>W07</b> 332 / 408,36
						
<b>W08 B0</b> 491 / 603,93	<b>W08 B1</b> 491 / 603,93	<b>W08 B2</b> 491 / 603,93	<b>W08 B3</b> 491 / 603,93	<b>W08 B4</b> 491 / 603,93	<b>W10</b> 406 / 499,38	<b>W11</b> 613 / 753,99
						
<b>W12 D1</b> 295 / 362,85	<b>W12</b> 370 / 455,10	<b>W13</b> 613 / 753,99	<b>W14 C0</b> 466 / 573,18	<b>W14 C1</b> 466 / 573,18	<b>W14 C2</b> 466 / 573,18	<b>W14 C3</b> 466 / 573,18

**UWAGA:**

**cena drzwi jednoskrzydłowych:** cena skrzydła + cena ościeżnicy stałej lub regulowanej do drzwi przylgowych jednoskrzydłowych  
**cena drzwi dwuskrzydłowych:** 2 x cena skrzydła + cena ościeżnicy stałej lub regulowanej do drzwi przylgowych dwuskrzydłowych

**WYPOSAŻENIE DODATKOWE**

dopłaty do ceny wybranego modelu skrzydła

rozmiar „100” (wystrój szklenia stosowany jak w „90”)	<b>+20%</b>
rozmiar „110” (wystrój szklenia stosowany jak w „90”)	<b>+40%</b>
wypełnienie z płyty wiórowej otworowanej	<b>80 / 98,40</b>
wypełnienie z płyty wiórowej pełnej	<b>105 / 129,15</b>
zawiasy czopowe regulowane, trzeci zawias w skrzydle („60”, „70”, „80”)	<b>15 / 18,45</b>
ramiak (umożliwiający samodzielne skrócenie skrzydła drzwiowego do 50 mm) (nie dotyczy wersji W13)	<b>20 / 24,60</b>
ramiak (umożliwiający samodzielne skrócenie skrzydła drzwiowego do 90 mm) (nie dotyczy wersji W13)	<b>40 / 49,20</b>
wzmocnienie pod samozamykacz (nie dotyczy wersji W13)	<b>25 / 30,75</b>
zabezpieczenie dolnego ramiaka przed nadmiernym działaniem wilgoci (nie dotyczy skrzydeł z podcięciem wentylacyjnym oraz wersji W13)	<b>20 / 24,60</b>
maksymalne fabryczne skrócenie drzwi do 100 mm (nie dotyczy wersji W13)	<b>+20%</b>
podcięcie wentylacyjne (nie dotyczy wersji W13)	<b>25 / 30,75</b>
szkło hartowane (dotyczy 1 szyby):	
wersja W04, W05, W10, W12 (nie dotyczy wersji W13)	<b>150 / 184,50</b>
wersje W02, W03, W06, W07, W08, W12D1	<b>60 / 73,80</b>
wersje W11, W14	<b>40 / 49,20</b>
system przesuwny do zabudowy, naścienny, Premium (nie dotyczy wersji W13)	<b>patrz str. 95-97</b>
dodatkowe akcesoria: osłonki na zawiasy, bułaje, opcje wentylacji	<b>patrz str. 119-121</b>
kłamki	<b>patrz str. 132-134</b>
<b>wzór W13 możliwość zamówienia skrzydła o nietypowej wysokości 1970 mm</b>	<b>+20%</b>







DRZWI DŹWIĘKOIZOLACYJNE - str. 90

**KOLORYSTYKA****LAMISTONE**

CPL

Powierzchnia z powłoką zabezpieczającą przed wycieraniem i działaniem środków chemicznych. Polecana do budynków użyteczności publicznej i stosowana w warunkach intensywnej eksploatacji stolarki drzwiowej np.: hotele, biura.

			
258 biały	260 biały dąb	263 orzech premium	265 wenge

**SILKSTONE**

Powierzchnia o charakterystyce LAMISTONE CPL z dodatkowym, niepowtarzalnym efektem struktury prawdziwego drewna.

				
276 dąb polski	279 orzech brazylijski	284 dąb syberyjski	288 klon Royal	292 kasztan Royal
				
293 antracyt Royal	294 jesion Royal	295 merbau Royal	296 jesion polski	297 nugat Royal

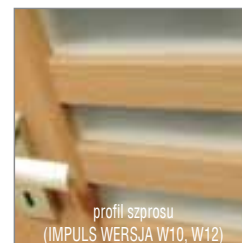
profil ramki  
(IMPULS WERSJA W11)szklenie  
(IMPULS WERSJA W13)profil ramki  
(IMPULS WERSJA W14)profil szprusu  
(IMPULS WERSJA W10, W12)



## NOWOŚĆ

### KONSTRUKCJA SKRZYDŁA

- system przylgowy
- ramiak drewniany obłożony dwiema gładkimi płytami HDF o powierzchni LAMISTONE CPL, SILKSTONE, wypełnienie warstwą stabilizującą o strukturze „plastra miodu”

### SZKLENIE

- standard: szkło białe mat o grubości 4 mm dla kolorystyki: biały, biały dąb, dąb polski, jesion Royal, antracyt Royal, jesion polski, klon Royal, dąb syberyjski; szkło brąz mat o grubości 4 mm dla kolorystyki: orzech premium, wenge, merbau Royal, nugat Royal, kasztan Royal, orzech brazylijski
- ze względu na bezpieczeństwo użytkownika producent zaleca stosowanie szkła hartowanego - wersja 01SD, 02SD, 03SD

### WYPOSAŻENIE STANDARDOWE

- zamek jednopunktowy, wpuszczany rozstaw 72 mm, na klucz (WK), na wkładkę (WB), lub do blokady łazienkowej (WC)
- zawiasy: czopowe wkręcane („60”, „70”, „80”- 2 szt.; „90”- 3 szt.)

### WYMIARY SKRZYDEŁ

- jednoskrzydłowe: „60”; „70”; „80”; „90”
- dwuskrzydłowe: „60”+„60”; „60”+„70”; „60”+„80”; „60”+„90”; „70”+„70”; „70”+„80”; „70”+„90”; „80”+„80”; „80”+„90”; „90”+„90”

### ÓSCIEŻNICE



Pełna informacja asortymentowa i techniczna ościeżnic na stronie 102-115.

### WYPEŁNIENIA





## SKRZYDŁA CREO (wersje + ceny)



01 560 / 688,80    01S6 560 / 688,80    01SD 560 / 688,80    02 560 / 688,80    02S8 560 / 688,80    02SD 560 / 688,80



BS0 560 / 688,80    BS1 560 / 688,80    BS2 560 / 688,80    BS3 560 / 688,80    BS4 560 / 688,80



03 560 / 688,80    03S10 560 / 688,80    03SD 560 / 688,80

### UWAGA:

**cena drzwi jednoskrzydłowych:** cena skrzydła + cena ościeżnicy stałej lub regulowanej do drzwi przylgowych jednoskrzydłowych  
**cena drzwi dwuskrzydłowych:** 2 x cena skrzydła + cena ościeżnicy stałej lub regulowanej do drzwi przylgowych dwuskrzydłowych

## WYPOSAŻENIE DODATKOWE

dołaty do ceny wybranego modelu skrzydła

rozmiar „100” (wystrój szklenia stosowany jak w „90”)	+20%
rozmiar „110” (wystrój szklenia stosowany jak w „90”)	+40%
wypełnienie z płyty wiórowej otworowanej	80 / 98,40
wypełnienie z płyty wiórowej pełnej	105 / 129,15
zawiasy czopowe regulowane, trzeci zawias w skrzydle („60”, „70”, „80”)	15 / 18,45
ramiak (umożliwiający samodzielne skrócenie skrzydła drzwiowego do 50 mm)	20 / 24,60
ramiak (umożliwiający samodzielne skrócenie skrzydła drzwiowego do 90 mm)	40 / 49,20
wzmocnienie pod samozamykacz	25 / 30,75
zabezpieczenie dolnego ramiaka przed nadmiernym działaniem wilgoci (nie dotyczy skrzydeł z podcięciem wentylacyjnym)	20 / 24,60
maksymalne fabryczne skrócenie drzwi do 100 mm	+20%
podcięcie wentylacyjne	25 / 30,75
szkło hartowane (dotyczy 1 szyby)	
system przesuwny do zabudowy, naścienny, Premium (nie dotyczy wersji W13)	patrz str. 95-97
dodatkowe akcesoria: osłonki na zawiasy, bulaje, opcje wentylacji	patrz str. 119-121
klamki	patrz str. 132-134

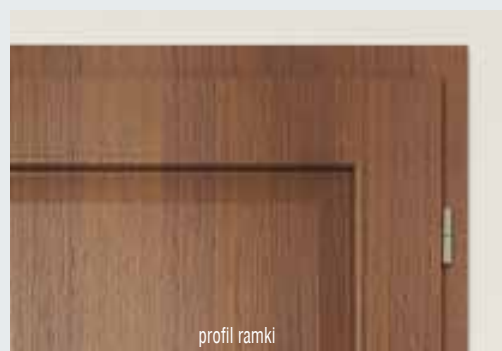

## KOLORYSTYKA

### LAMISTONE

CPL

Powierzchnia z powłoką zabezpieczającą przed wycieraniem i działaniem środków chemicznych. Polecana do budynków użyteczności publicznej i stosowana w warunkach intensywnej eksploatacji stolarki drzwiowej np.: hotele, biura.

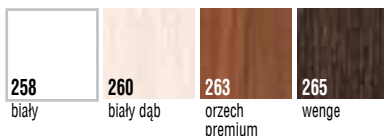

### SILKSTONE

Powierzchnia o charakterystyce LAMISTONE CPL z dodatkowym, niepowtarzalnym efektem struktury prawdziwego drewna.



Z uwagi na jakość druku wielkonakładowego prezentowane kolory mogą się różnić od rzeczywistych. Dopuszczalna różnica w odcieniu skrzydeł, ościeżnic i ramek.

Rzeczywiste kolory mogą różnić się od zamieszczonych w ofercie. Dopuszczalna różnica w odcieniu skrzydeł, ościeżnic i ramek.



## KONSTRUKCJA SKRZYDŁA

- system przylgowy, górna krawędź skrzydła w systemie bezprzylgowym
- ramiak drewniany obłożony dwiema gładkimi płytami HDF o powierzchni LAMISTONE CPL, SILKSTONE, wypełnienie płyta wiórowa pełna (wersja B1, B2, B3, B4), struktura „plastra miodu” (wersja B0, A01, A02, A03)

## SZKLENIE

- standard: szkło hartowane biały mat o grubości 6 mm dla kolorystyki: biały, biały dąb, dąb polski, jesion Royal, antracyt Royal, jesion polski, dąb syberyjski, klon Royal; szkło hartowane brąz mat o grubości 6 mm dla kolorystyki: orzech premium, wenge, merbau Royal, nugat Royal, kasztan Royal, orzech brazylijski - wymiar szklenia niezależny od wymiaru drzwi (+/- 2 mm)
- szerokość szklenia w wersji A01 - 54 mm
- szerokość szklenia w wersji A02 - 205 mm
- szerokość szklenia w wersji A03 - 276 mm

## WYPOSAŻENIE STANDARDOWE

- zamek jednopunktowy, wpuszczany rozstaw 72 mm, na klucz (WK), na wkładkę (WB), lub do blokady łazienkowej (WC)
- zawiasy: czopowe wkręcane („60”, „70”, „80” - 2 szt., „90” - 3 szt.)

## WYMIARY SKRZYDEŁ

- jednoskrzydłowe: „60”, „70”, „80”, „90”
- dwuskrzydłowe: „60”+„60”, „60”+„70”, „60”+„80”, „60”+„90”, „70”+„70”, „70”+„80”, „70”+„90”, „80”+„80”, „80”+„90”, „90”+„90”

## OŚCIEŻNICE



Pełna informacja asortymentowa i techniczna ościeżnic na stronie 102-115.

## WYPEŁNIENIA



**SKRZYDŁA ETIUDA (wersje + ceny)**A01  
620 / 762,60A02  
620 / 762,60A03  
620 / 762,60B0  
222 / 273,06B1  
440 / 541,20B2  
440 / 541,20B3  
440 / 541,20B4  
440 / 541,20**UWAGA:**

**cena drzwi jednoskrzydłowych:** cena skrzydła + cena ościeżnicy stałej lub regulowanej do drzwi przylgowych jednoskrzydłowych  
**cena drzwi dwuskrzydłowych:** 2 x cena skrzydła + cena ościeżnicy stałej lub regulowanej do drzwi przylgowych dwuskrzydłowych

**WYPOSAŻENIE DODATKOWE**

dopłaty do ceny wybranego modelu skrzydła

rozmiar „100”	+20%
rozmiar „110”	+40%
wypełnienie z płyty wiórowej pełnej	<b>105</b> / 129,15
zawiasy czopowe regulowane, trzeci zawias w skrzydle („60”, „70”, „80”)	<b>15</b> / 18,45
ramiak (umożliwiający samodzielne skrócenie skrzydła drzwiowego do 50 mm) (wersja B0, B4)	<b>20</b> / 24,60
ramiak (umożliwiający samodzielne skrócenie skrzydła drzwiowego do 90 mm) (wersja B0, B4)	<b>40</b> / 49,20
wzmocnienie pod samozamykacz (nie dotyczy wersji A01, A02, A03)	<b>25</b> / 30,75
zabezpieczenie dolnego ramiaka przed nadmiernym działaniem wilgoci (nie dotyczy skrzydeł z podcięciem wentylacyjnym, nie dotyczy wersji A01, A02, A03)	<b>20</b> / 24,60
maksymalne fabryczne skrócenie drzwi do 100 mm (nie dotyczy wersji A01, A02, A03)	+20%
podcięcie wentylacyjne (wersja B0, B1, B2, B3, B4)	<b>25</b> / 30,75
próg dębowy lakierowany do drzwi jednoskrzydłowych	<b>50</b> / 61,50
system przesuwny do zabudowy, naścienny, Premium (nie dotyczy wersji A01)	<b>patrz str. 95-97</b>
dodatkowe akcesoria: osłonki na zawiasy, bulaje (wersja B0), opcje wentylacji	<b>patrz str. 119-121</b>
klamki	<b>patrz str. 132-134</b>
<b>wzór A01-A03 możliwość zamówienia skrzydła o nietypowej wysokości 1970 mm</b>	+20%



listwy aluminiowe przyszybowe

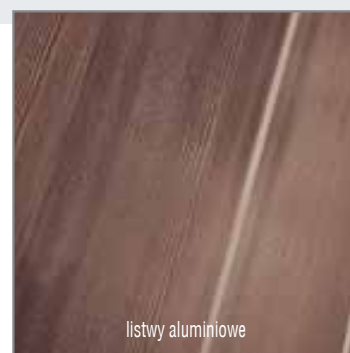

listwy aluminiowe

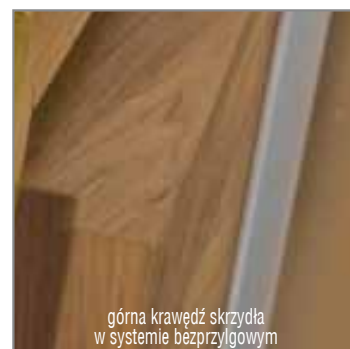

górna krawędź skrzydła w systemie bezprzylgowym

**KOLORYSTYKA****LAMISTONE**

CPL

Powierzchnia z powłoką zabezpieczającą przed wycieraniem i działaniem środków chemicznych. Polecana do budynków użyteczności publicznej i stosowana w warunkach intensywnej eksploatacji stolarki drzwiowej np.: hotele, biura.

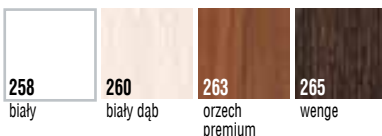
258  
biały260  
biały dąb263  
orzech  
premium265  
wenge**SILKSTONE**

Powierzchnia o charakterystyce LAMISTONE CPL z dodatkowym, niepowtarzalnym efektem struktury prawdziwego drewna.



276

dąb polski

279

orzech  
brazylijski

284

dąb syberyjski

288

klon Royal

292

kasztan Royal

293

antracyt Royal

294

jesion Royal

295

merbau Royal

296

jesion polski

297

nugat Royal

Z uwagi na jakość druku wielkonakładowego prezentowane kolory mogą się różnić od rzeczywistych. Dopuszczalna różnica w odcieniu skrzydeł, ościeżnic i ramek.

# ETIUDA Lux



## KONSTRUKCJA SKRZYDŁA

- system przylgowy, górna krawędź skrzydła w systemie bezprzylgowym
- ramiak drewniany obłożony dwiema gładkimi płytami HDF o powierzchni fornirowanej, wypełnienie płyta wiórowa pełna (wersja B1, B2, B3), struktura „plastra miodu”(wersja B0, A01, A02, A03)
- usłojenie forniru poziome w kolekcji VI, pozostałe kolekcje usłojenie forniru pionowe

## SZKLENIE

- standard: szkło hartowane biały mat o grubości 6 mm - wymiar szklenia niezależny od wymiaru drzwi (+ / - 2 mm)
- szerokość szklenia w wersji A01 - 54 mm
- szerokość szklenia w wersji A02 - 205 mm
- szerokość szklenia w wersji A03 - 276 mm

## WYPOSAŻENIE STANDARDOWE

- zamek jednopunktowy, wpuszczany rozstaw 72 mm, na klucz (WK), na wkładkę (WB), lub do blokady łazienkowej (WC)
- zawiasy: drzwi w kolorystyce RETRO, LIMBA, IV, VI (komplet: skrzydło z ościeżnicą drewnianą lub DIN) - czopowe wkręcane regulowane; drzwi fornirowane kolekcja I, II, III (komplet: skrzydło z ościeżnicą drewnianą lub DIN) - czopowe wkręcane; skrzydła do standardowych ościeżnic metalowych - czopowe wkręcane („60”, „70”, „80” - 2 szt., „90” - 3 szt.)

## WYMIARY SKRZYDEŁ

- jednoskrzydłowe: „60”, „70”, „80”, „90”
- dwuskrzydłowe: „60”+„60”, „60”+„70”, „60”+„80”, „60”+„90”, „70”+„70”, „70”+„80”, „70”+„90”, „80”+„80”, „80”+„90”, „90”+„90”

## OŚCIEŻNICE



Pełna informacja asortymentowa i techniczna ościeżnic na stronie 102-115.

## WYPEŁNIENIA



**SKRZYDŁA ETIUDA Lux (wersje + ceny)**

A01

**790** / 971,70

A02

**790** / 971,70

A03

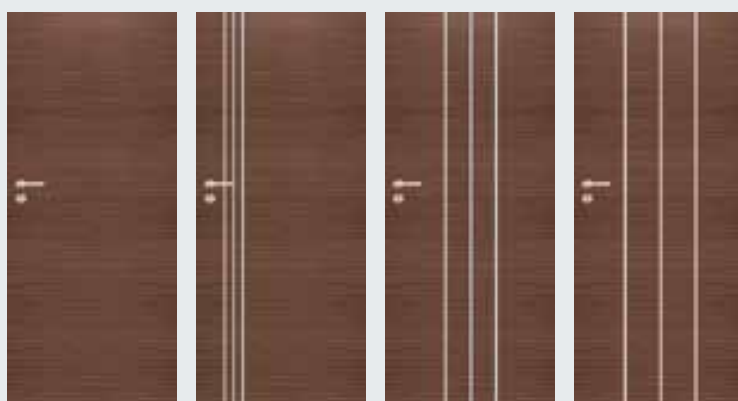
**790** / 971,70

B0

**498** / 612,54

B1

**690** / 848,70

B2

**690** / 848,70

B3

**690** / 848,70**UWAGA:**

**cena drzwi jednoskrzydłowych:** cena skrzydła + cena ościeżnicy stałej lub regulowanej do drzwi przylgowych jednoskrzydłowych  
**cena drzwi dwuskrzydłowych:** 2 x cena skrzydła + cena ościeżnicy stałej lub regulowanej do drzwi przylgowych dwuskrzydłowych

**WYPOSAŻENIE DODATKOWE**

dopłaty do ceny wybranego modelu skrzydła

rozmiar „100”	<b>+20%</b>
rozmiar „110”	<b>+40%</b>
wypełnienie z płyty wiórowej pełnej	<b>105</b> / 129,15
zawiasy czopowe regulowane, trzeci zawias w skrzydle („60”, „70”, „80”)	<b>15</b> / 18,45
ramiak (umożliwiający samodzielne skrócenie skrzydła drzwiowego do 50 mm) (wersja B0)	<b>20</b> / 24,60
ramiak (umożliwiający samodzielne skrócenie skrzydła drzwiowego do 90 mm) (wersja B0)	<b>40</b> / 49,20
wzmocnienie pod samozamykacz (nie dotyczy wersji A01, A02, A03)	<b>25</b> / 30,75
zabezpieczenie dolnego ramiaka przed nadmiernym działaniem wilgoci (nie dotyczy skrzydeł z podcięciem wentylacyjnym, nie dotyczy wersji A01, A02, A03)	<b>20</b> / 24,60
maksymalne fabryczne skrócenie drzwi do 100 mm (nie dotyczy wersji A01, A02, A03)	<b>+20%</b>
podcięcie wentylacyjne (wersja B0, B1, B2, B3)	<b>50</b> / 61,50
próg dębowy lakierowany do drzwi jednoskrzydłowych	<b>50</b> / 61,50
system przesuwny do zabudowy, naścienny, Premium (nie dotyczy wersji A01)	<b>patrz str. 95-97</b>
dodatkowe akcesoria: osłonki na zawiasy, bulaje (wersja B0), opcje wentylacji	<b>patrz str. 119-121</b>
klamki	<b>patrz str. 132-134</b>
<b>wzór A01-A03 możliwość zamówienia skrzydła o nietypowej wysokości 1970 mm</b>	<b>+20%</b>



górną krawędź skrzydła w systemie bezprzylgowym

**KOLORYSTYKA****FORNIROWANE**

Drzwi fornirowane POL-SKONE pokryte są ekologicznym lakierem UV. Ma on zdecydowanie większą odporność na zarysowania i działanie światła od lakierów standardowych kładzionych nawet kilkuwarstwowo.

kolekcja I



311

jasny dąb

312

limba

kolekcja II



326

buk

323

dąb rustikal

kolekcja III



332

klon

334

dąb europejski

327

orzech europejski

339

orzech turecki

LIMBA - fornir limba

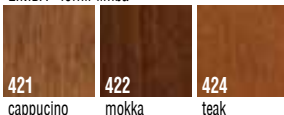

421

cappuccino

422

mokka

424

teak

RETRO - fornir dąb

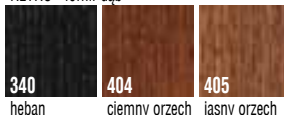

340

heban

404

ciemny orzech

405

jasny orzech

kolekcja IV

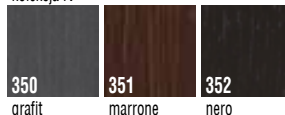

350

grafit

351

marrone

352

nero

kolekcja VI

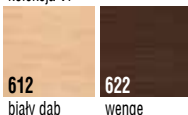

612

biały dąb

622

wenge

Ze względu na naturalny charakter fornirów istnieje możliwość wystąpienia różnych ich odcieni. Rzeczywiste kolory fornirów mogą się różnić od zamieszczonych w ofercie.

# DECO, DECO Vario



## KONSTRUKCJA SKRZYDŁA

- system przylgowy
- ramiak drewniany obłożony dwiema gładkimi płytami HDF pokrytymi laminatem CPL o grubości 0,2 mm, 0,5 mm, 0,7 mm lub laminatami HPL (po konsultacji z Działem Handlowym), wypełnienie warstwą stabilizującą o strukturze „plastra miodu”

## SZKLENIE

- standard DECO szkło ornamentowe (ornament kura bezbarwna) lub szkło gładkie przezroczyste o grubości 4 mm
- standard DECO Vario szkło ornamentowe (point-s) o grubości 4 mm

## WYPOSAŻENIE STANDARDOWE

- zamek jednopunktowy, wpuszczany rozstaw 72 mm, na klucz (WK), na wkładkę (WB), lub do blokady łazienkowej (WC)
- zawiasy: czopowe wkręcane („60”, „70”, „80” - 2 szt., „90” - 3 szt.)

## WYMIARY SKRZYDEŁ

- jednoskrzydłowe: „60”, „70”, „80”, „90”
- dwuskrzydłowe: 60”+„60”, 60”+„70”, „60”+„80”, „60”+„90”, „70”+„70”, „70”+„80”, „70”+„90”, „80”+„80”, „80”+„90”, „90”+„90”

## ÓŚCIEŻNICE pokryte laminatem CPL 0,15 mm dopasowanym kolorystycznie do powierzchni skrzydła laminowanego – nie dotyczy ościeżnic metalowych







Pełna informacja asortymentowa i techniczna ościeżnic na stronie 102-115.

## WYPEŁNIENIA



## SKRZYDŁA DECO (wersje + ceny)

				
00	02 SM	03 SD	04 SD	05 SD
laminat CPL 0,2 mm	268 / 329,64	321 / 394,83	354 / 435,42	361 / 444,03

## SKRZYDŁA DECO Vario (wersje + ceny)

			
BS0	BS1	BS2	BS3
laminat CPL 0,2 mm	535 / 658,05	535 / 658,05	535 / 658,05





















  

			
BS4	C01	C02	C03
laminat CPL 0,2 mm	535 / 658,05	402 / 494,46	448 / 551,04
			494 / 607,62

**UWAGA:**  
**cena drzwi jednoskrzydłowych:** cena skrzydła + cena ościeżnicy stałej lub regulowanej do drzwi przylgowych jednoskrzydłowych  
**cena drzwi dwuskrzydłowych:** 2 x cena skrzydła + cena ościeżnicy stałej lub regulowanej do drzwi przylgowych dwuskrzydłowych

## KOLORYSTYKA

### LAMINOWANE

<b>CPL 0,2 mm</b>						
	820 biały	221 buk	222 szary	223 wiśnia	229 dąb	863 orzech premium
<b>CPL 0,5 mm*</b>						
	920 biały	251 buk	252 dąb	259 szary	965 wenge	
<b>CPL 0,7 mm*</b>						
	720 biały	771 buk	772 szary	779 dąb	765 wenge	
<b>HPL*</b>	Opcjonalnie możliwość zastosowania laminatów HPL 0,6 - 1,0 mm					
					Przykładowe kolory HPL	
	K1238 AR+ L-P 5G	0901-HW L-P 9G	9417-HW L-P 20G	4447-6 L-P 21		

\* Dla zapytań inwestycyjnych dostępny po konsultacji z Działem Handlowym

Z uwagi na jakość druku wielkonakładowego prezentowane kolory mogą się różnić od rzeczywistych. Dopuszczalna różnica w odcieniu skrzydeł, ościeżnic i ramek.

## WYPOSAŻENIE DODATKOWE

dopłaty do ceny wybranego modelu skrzydła

rozmiar „100” (wystrój szklenia jak w „90”)	40 / 49,20
rozmiar „110” (wystrój szklenia jak w „90”)	80 / 98,40
dopłata za laminat CPL 0,5; 0,7 dla „60”, „70”, „80”	99 / 121,77
dopłata za laminat CPL 0,5; 0,7 dla „90”, „100”, „110”	149 / 183,27
wypełnienie z płyty wiórowej otworowanej	80 / 98,40
wypełnienie z płyty wiórowej pełnej	105 / 129,15
zawiasy czopowe regulowane, trzeci zawias w skrzydle („60”, „70”, „80”)	15 / 18,45
ramiak (umożliwiający samodzielne skrócenie skrzydła drzwiowego do 50 mm)	20 / 24,60
ramiak (umożliwiający samodzielne skrócenie skrzydła drzwiowego do 90 mm)	40 / 49,20
zabezpieczenie dolnego ramiaka przed nadmiernym działaniem wilgoci (nie dotyczy skrzydeł z podcięciem wentylacyjnym)	20 / 24,60
maksymalne fabryczne skrócenie drzwi do 100 mm	+10%
wzmocnienie pod samozamykacz	25 / 30,75
podcięcie wentylacyjne	25 / 30,75
system przesuwny do zabudowy, naścienny, Premium	patrz str. 95-97
dodatkowe akcesoria: osłonki na zawiasy, szklenie opcjonalne, bulaje, opcje wentylacji	patrz str. 117-121
kłamki	patrz str. 132-134



DRZWI DŹWIĘKOIZOLACYJNE - str. 90

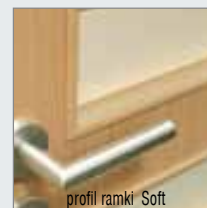

profil ramki Soft

## PROFIL RAMKI



ramka Soft

# SIMPLE, ASTOR, GRAF



## KONSTRUKCJA SKRZYDŁA

- system przylgowy lub system bezprzylgowy DUO
- ramiak drewniany obłożony dwiema malowanymi, gładkimi płytami HDF, wypełnienie warstwą stabilizującą o strukturze „plastra miodu”

## SZKLENIE

- ze względu na bezpieczeństwo użytkowania producent zaleca stosowanie szkła hartowanego - SIMPLE wersja 01, 02

### SYSTEM PRZYLGOWY

- standard: szkło biały mat o grubości 4 mm

### SYSTEM BEZPRZYLGOWY

- standard: szkło biały mat o grubości 4 mm

## WYPOSAŻENIE STANDARDOWE

### SYSTEM PRZYLGOWY

- zamek jednopunktowy, wpuszczany rozstaw 72 mm, na klucz (WK), na wkładkę (WB), lub do blokady łazienkowej (WC)

- zawiasy: czopowe wkręcane („60”, „70”, „80” - 2 szt., „90” - 3 szt.)

### SYSTEM BEZPRZYLGOWY

- zamek magnetyczny, wpuszczany (kolor chrom - satyna), na klucz (WK), do blokady łazienkowej (WC) - rozstaw 90 mm; na wkładkę (WB) - rozstaw 85 mm
- zawiasy bezprzylgowe kryte (system bezprzylgowy DUO) („60”, „70”, „80”, „90” - 2 szt.)

## WYMIARY SKRZYDEŁ

- jednoskrzydłowe: „60”, „70”, „80”, „90”
- „90” (nietyпова szerokość, światło przejścia 877 mm); wymiar po zewnętrznej stronie ościeżnicy (stała - 963 mm, regulowana - 969 mm, regulowana DIN - 921 mm); wymiar skrzydła w drzwiach „90” - 892x2020 mm (model ASTOR, GRAF)
- dwuskrzydłowe: „60”+„60”, „60”+„70”, „60”+„80”, „70”+„70”, „70”+„80”, „80”+„80”
- dwuskrzydłowe SIMPLE: „60”+„60”, „60”+„70”, „60”+„80”, „60”+„90”, „70”+„70”, „70”+„80”, „70”+„90”, „80”+„80”, „80”+„90”, „90”+„90”

## OŚCIEŻNICE



Do drzwi malowanych białych ościeżnice wykonane w folii dopasowanej kolorystycznie (dopuszczalna różnica w odcieniu skrzydeł, ościeżnic i ramek). Na zamówienie możliwość wykonania ościeżnic w kolorystyce z palet RAL i NCS - str. 131

Pełna informacja asortymentowa i techniczna ościeżnic na stronie 102-115.

## WYPEŁNIENIA





**SKRZYDŁA SIMPLE (wersje + ceny)**

powierzchnia gładka

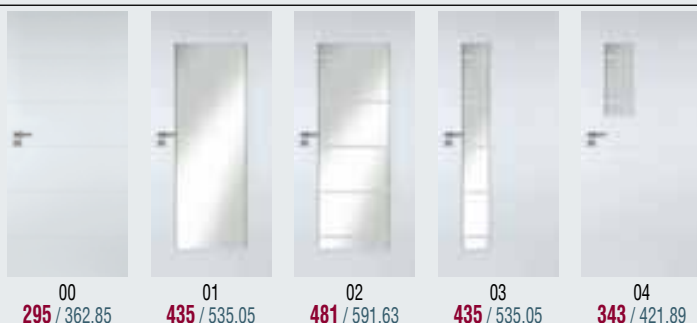
**SKRZYDŁA GRAF (wersje + ceny)**

powierzchnia gładka

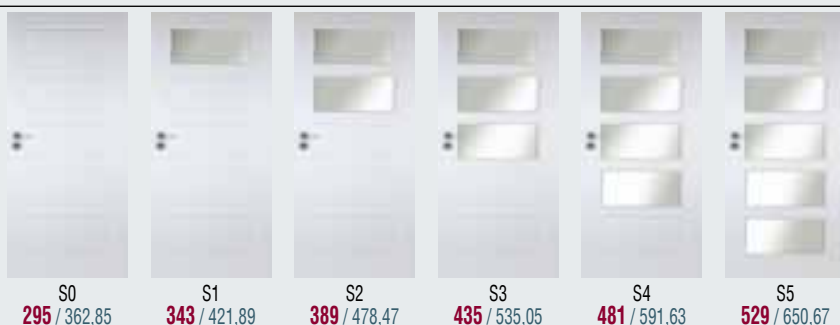
**SKRZYDŁA ASTOR (wersje + ceny)**

powierzchnia gładka

**UWAGA:**

**cena drzwi jednoskrzydłowych:** cena skrzydła + cena ościeżnicy stałej lub regulowanej do drzwi przylgowych jednoskrzydłowych  
**cena drzwi dwuskrzydłowych:** 2 x cena skrzydła + cena ościeżnicy stałej lub regulowanej do drzwi przylgowych dwuskrzydłowych

**WYPOSAŻENIE DODATKOWE**

dopłaty do ceny wybranego modelu skrzydła

rozmiar „100” (wystrój szklenia jak w „90”) (dotyczy drzwi SIMPLE, SIMPLE DUO)	<b>40</b> / 49,20
rozmiar „110” (wystrój szklenia jak w „90”) (dotyczy drzwi SIMPLE, SIMPLE DUO)	<b>80</b> / 98,40
wypełnienie z płyty wiórowej otworowanej (nie dotyczy drzwi ASTOR, GRAF)	<b>80</b> / 98,40
wypełnienie z płyty wiórowej pełnej (nie dotyczy drzwi ASTOR)	<b>105</b> / 129,15
zawiasy czopowe regulowane, trzeci zawias w skrzydle („60”, „70”, „80”) (nie dotyczy DUO)	<b>15</b> / 18,45
ramiak (umożliwiający samodzielne skrócenie skrzydła drzwiowego do 50 mm)	<b>20</b> / 24,60
ramiak (umożliwiający samodzielne skrócenie skrzydła drzwiowego do 90 mm)	<b>40</b> / 49,20
zabezpieczenie dolnego ramiaka przed nadmiernym działaniem wilgoci (nie dotyczy skrzydeł z podcięciem wentylacyjnym)	<b>20</b> / 24,60
maksymalne fabryczne skrócenie drzwi do 100 mm	<b>+10%</b>
wzmocnienie pod samozamykacz	<b>25</b> / 30,75
podcięcie wentylacyjne	<b>25</b> / 30,75
szkło hartowane - drzwi SIMPLE	<b>150</b> / 184,50
szkło hartowane - drzwi GRAF (1 szyba)	<b>60</b> / 73,80
system przesuwny do zabudowy, naścienny, Premium (nie dotyczy „90” ASTOR, GRAF)	<b>patrz str. 95-97</b>
korona do ościeżnicy SYSTEM DIN / DUO / Q-SYSTEM - 1 szt. (folia biała)	<b>110</b> / 135,30
dodatkowe akcesoria: osłonki na zawiasy, szklenie opcjonalne, opcje wentylacji	<b>patrz str. 117-121</b>
klamki	<b>patrz str. 132-134</b>
wersja bezprzylgowa Duo	<b>patrz str. 6-7</b>

**KOLORYSTYKA****MALOWANE**

Ekologiczne farby akrylowe, kolory palet RAL i NCS (oprócz metalicznych) - dopłata według tabeli kolorystycznej - str. 131 (min. 2 szt.)

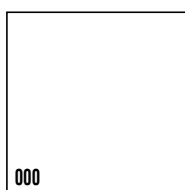

biały  
(NCS s0500-N)



kolory palet RAL i NCS (oprócz metalicznych)

TABELA DOPŁAT				
do skrzydeł kolory RAL, NCS S wg grup kolorystycznych - patrz str. 131				
Model drzwi	GRUPA 1 kolory jasne	GRUPA 2 kolory pośrednie	GRUPA 3 kolory średnie	GRUPA 4 kolory ciemne
SIMPLE, ASTOR, GRAF	<b>186</b> / 228,78	<b>252</b> / 309,96	<b>300</b> / 369,00	<b>350</b> / 430,50
OŚCIEŻNICE	<b>+20%</b>	<b>+30%</b>	<b>+40%</b>	<b>+60%</b>

**WYPOSAŻENIE DODATKOWE**

# CLASSIC, CLASSIC Lux, FIORD



**DUO**

## KONSTRUKCJA SKRZYDŁA

- system przylgowy lub system bezprzylgowy DUO
- ramiak drewniany obłożony dwiema wyłoczonymi malowanymi płytami, wypełnienie warstwą stabilizującą o strukturze „plastra miodu”

## SZKLENIE

- szpros drewniane system POL-SKONE
- SYSTEM PRZYLGOWY
- standard CLASSIC, CLASSIC Lux, FIORD szkło ornamentowe (ornament kura bezbarwna) lub szkło gładkie bezbarwne przezroczyste o grubości 4 mm
- SYSTEM BEZPRZYLGOWY
- standard: szkło biały mat o grubości 4 mm

## WYPOSAŻENIE STANDARDOWE

- SYSTEM PRZYLGOWY
- zamek jednopunktowy, wpuszczany rozstaw 72 mm, na klucz (WK), na wkładkę (WB), lub do blokady łazienkowej (WC)
- zawiasy: czopowe wkręcane („60”, „70”, „80” - 2 szt., „90” - 3 szt.)
- SYSTEM BEZPRZYLGOWY
- zamek magnetyczny, wpuszczany (kolor chrom - satyna), na klucz (WK), do blokady łazienkowej (WC) - rozstaw 90 mm; na wkładkę (WB) - rozstaw 85 mm
- zawiasy bezprzylgowe kryte (system bezprzylgowy DUO) („60”, „70”, „80”, „90” - 2 szt.)

## WYMIARY SKRZYDEŁ

- jednoskrzydłowe: „60”, „70”, „80”, „90”
- dwuskrzydłowe: „60”+„60”, „60”+„70”, „60”+„80”, „60”+„90”, „70”+„70”, „70”+„80”, „70”+„90”, „80”+„80”, „80”+„90”, „90”+„90”

## OŚCIEŻNICE



Do drzwi malowanych białych ościeżnice wykonane w folii dopasowanej kolorystycznie (dopuszczalna różnica w odcieniu skrzydeł, ościeżnic i ramek). Na zamówienie możliwość wykonania ościeżnic w kolorystyce z palet RAL i NCS - str. 131

Pełna informacja asortymentowa i techniczna ościeżnic na stronie 102-115.

## WYPEŁNIENIA



**SKRZYDŁA CLASSIC (wersje + ceny)**

powierzchnia ze strukturą drewna

BRAK MOŻLIWOŚCI WYKONANIA W SYSTEMIE DUO

**SKRZYDŁA CLASSIC Lux (wersje + ceny)**

powierzchnia gładka

**SKRZYDŁA FIORD (wersje + ceny)**

powierzchnia gładka

**WYPOSAŻENIE DODATKOWE**

dopłaty do ceny wybranego modelu skrzydła

wypełnienie z płyty wiórowej pełnej	<b>105</b> / 129,15
trzeci zawias w skrzydle („60”, „70”, „80”) (nie dotyczy DUO)	<b>15</b> / 18,45
ramiak (umożliwiający samodzielne skrócenie skrzydła drzewianego do 50 mm)	<b>20</b> / 24,60
zabezpieczenie dolnego ramiaka przed nadmiernym działaniem wilgoci (nie dotyczy skrzydeł z podcięciem wentylacyjnym)	<b>20</b> / 24,60
maksymalne skrócenie drzwi do 100 mm (skrócenie symetrycznie od góry i z dołu po 50 mm – skrzydło Fiord, skrócenie od dołu skrzydła – Classic, Classic Lux)	<b>+10%</b>
maksymalne skrócenie drzwi do 90 mm (dotyczy CLASSIC LUX w systemie DUO)	<b>+10%</b>
wzmocnienie pod samozamykacz	<b>25</b> / 30,75
podcięcie wentylacyjne	<b>25</b> / 30,75
system przesuwny do zabudowy, naścienny, Premium	<b>patrz str. 95-97</b>
korona do ościeżnicy SYSTEM DIN /DUO/ Q-SYSTEM - 1 szt. (folia biała)	<b>110</b> / 135,30
dodatkowe akcesoria: osłonki na zawiasy, szklenie opcjonalne, bulaje, opcje wentylacji	<b>patrz str. 117-121</b>
kłamki	<b>patrz str. 132-134</b>
wersja bezprzylgowa Duo	<b>patrz str. 6-7</b>

**UWAGA:**

**cena drzwi jednoskrzydłowych:** cena skrzydła + cena ościeżnicy stałej lub regulowanej do drzwi przylgowych jednoskrzydłowych  
**cena drzwi dwuskrzydłowych:** 2 x cena skrzydła + cena ościeżnicy stałej lub regulowanej do drzwi przylgowych dwuskrzydłowych

**KOLORYSTYKA****MALOWANE**

Ekologiczne farby akrylowe, kolory palet RAL i NCS (oprócz metalicznych) - dopłata według tabeli kolorystycznej - str. 131 (min. 2 szt.)

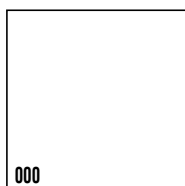

000

biały  
(NCS s0500-N)

kolory palet RAL i NCS (oprócz metalicznych)

TABELA DOPŁAT				
do skrzydeł kolory RAL, NCS S wg grup kolorystycznych - patrz str. 131				
Model drzwi	GRUPA 1 kolory jasne	GRUPA 2 kolory pośrednie	GRUPA 3 kolory średnie	GRUPA 4 kolory ciemne
CLASSIC, CLASSIC Lux, FIORD	<b>186</b> / 228,78	<b>252</b> / 309,96	<b>300</b> / 369,00	<b>350</b> / 430,50
OŚCIEŻNICE	<b>+20%</b>	<b>+30%</b>	<b>+40%</b>	<b>+60%</b>

# PŁYTOWE



**DUO**

## KONSTRUKCJA SKRZYDŁA

- system przylgowy lub system bezprzylgowy DUO
- ramiak drewniany obłożony dwiema malowanymi, gładkimi płytami HDF, wypełnienie warstwą stabilizującą o strukturze „plastra miodu”

## SZKLENIE

- ze względu na bezpieczeństwo użytkowania producent zaleca stosowanie szkła hartowanego - wersja 03 SD

### SYSTEM PRZYLGOWY

- standard: szkło ornamentowe (ornament kura bezbarwna) lub szkło gładkie przezroczyste o grubości 4 mm

### SYSTEM BEZPRZYLGOWY

- standard: szkło biały mat o grubości 4 mm

## WYPOSAŻENIE STANDARDOWE

### SYSTEM PRZYLGOWY

- zamek jednopunktowy, wpuszczany rozstaw 72 mm, na klucz (WK), na wkładkę (WB), lub do blokady łazienkowej (WC)

- zawiasy: czopowe wkręcane („60”, „70”, „80” - 2 szt., „90” - 3 szt.)

### SYSTEM BEZPRZYLGOWY

- zamek magnetyczny, wpuszczany (kolor chrom - satyna), na klucz (WK), do blokady łazienkowej (WC) - rozstaw 90 mm; na wkładkę (WB) - rozstaw 85 mm

- zawiasy bezprzylgowe kryte (system bezprzylgowy DUO) („60”, „70”, „80”, „90” - 2 szt.)

## WYMIARY SKRZYDEŁ

- jednoskrzydłowe: „60”, „70”, „80”, „90”
- dwuskrzydłowe: „60”+„60”, „60”+„70”, „60”+„80”, „60”+„90”, „70”+„70”, „70”+„80”, „70”+„90”, „80”+„80”, „80”+„90”, „90”+„90”

## OŚCIEŻNICE

**DUO**



stała DUO



regulowana DIN (ZP)



regulowana POL-SKONE (ZZ)



stała drewniana

**DUO**



regulowana DUO (DI)



regulowana DIN Duo



regulowana Q-SYSTEM (ZJ)



regulowana lub stała metalowa

Do drzwi malowanych białych ościeżnice wykonane w folii dopasowanej kolorystycznie (dopuszczalna różnica w odcieniu skrzydeł, ościeżnic i ramek). Na zamówienie możliwość wykonania ościeżnic w kolorystyce z palet RAL i NCS - str. 131

Pełna informacja asortymentowa i techniczna ościeżnic na stronie 102-115.

## WYPEŁNIENIA



„plaster miodu”



płyta wiórowa otworowana (opcja)



płyta wiórowa pełna (opcja)

**SKRZYDŁA PŁYTOWE (wersje + ceny)**

powierzchnia gładka

**WYPOSAŻENIE DODATKOWE**

dopłaty do ceny wybranego modelu skrzydła

rozmiar „100” (wystrój szklenia jak w „90”)	<b>40</b> / 49,20
rozmiar „110” (wystrój szklenia jak w „90”)	<b>80</b> / 98,40
wypełnienie z płyty wiórowej otworowanej	<b>80</b> / 98,40
wypełnienie z płyty wiórowej pełnej	<b>105</b> / 129,15
trzeci zawias w skrzydle („60”, „70”, „80”) (nie dotyczy DUO)	<b>15</b> / 18,45
ramiak (umożliwiający samodzielne skrócenie skrzydła drzwiowego do 50 mm)	<b>20</b> / 24,60
ramiak (umożliwiający samodzielne skrócenie skrzydła drzwiowego do 90 mm)	<b>40</b> / 49,20
zabezpieczenie dolnego ramiaka przed nadmiernym działaniem wilgoci (nie dotyczy skrzydeł z podcięciem wentylacyjnym)	<b>20</b> / 24,60
maksymalne fabryczne skrócenie drzwi do 100 mm	<b>+10%</b>
maksymalne fabryczne skrócenie drzwi do 90 mm (SYSTEM DUO)	<b>+10%</b>
wzmocnienie pod samozamykacz	<b>25</b> / 30,75
podcięcie wentylacyjne	<b>25</b> / 30,75
szkło hartowane - wersja 03 SD	<b>150</b> / 184,50
system przesuwny do zabudowy, naścienny, Premium	<b>patrz str. 95-97</b>
dodatkowe akcesoria: osłonki na zawiasy, szklenie opcjonalne, bulaje, opcje wentylacji	<b>patrz str. 117-121</b>
klamki	<b>patrz str. 132-134</b>
wersja bezprzylgowa Duo	<b>patrz str. 6-7</b>



DRZWI DŹWIĘKOIZOLACYJNE - str. 90

**UWAGA:**

**cena drzwi jednoskrzydłowych:** cena skrzydła + cena ościeżnicy stałej lub regulowanej do drzwi przylgowych jednoskrzydłowych  
**cena drzwi dwuskrzydłowych:** 2 x cena skrzydła + cena ościeżnicy stałej lub regulowanej do drzwi przylgowych dwuskrzydłowych



profil ramki PŁYTOWE

**KOLORYSTYKA****MALOWANE**

Ekologiczne farby akrylowe, kolory palet RAL i NCS (oprócz metalicznych) - dopłata według tabeli kolorystycznej - str. 131 (min. 2 szt.)

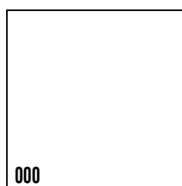
biały  
(NCS s0500-N)

kolory palet RAL i NCS (oprócz metalicznych)

**TABELA DOPŁAT**

do skrzydeł kolory RAL, NCS S wg grup kolorystycznych - patrz str. 131

Model drzwi	GRUPA 1 kolory jasne	GRUPA 2 kolory pośrednie	GRUPA 3 kolory średnie	GRUPA 4 kolory ciemne
PŁYTOWE	<b>186</b> / 228,78	<b>252</b> / 309,96	<b>300</b> / 369,00	<b>350</b> / 430,50
OŚCIEŻNICE	<b>+20%</b>	<b>+30%</b>	<b>+40%</b>	<b>+60%</b>

**WYPOSAŻENIE DODATKOWE**

samozamykacz



kratka ze stali nierdzewnej



panel ze stali nierdzewnej

# MODERN



**DUO**



## KONSTRUKCJA SKRZYDŁA

- system przylgowy lub system bezprzylgowy DUO
- ramiak drewniany obożony dwiema gładkimi płytami HDF, malowana płytina z MDF

## SZKLENIE

- szpros drewniane system POL-SKONE
- standard: szkło ornamentowe (ornament kura bezbarwna) lub szkło gładkie przezroczyste o grubości 4 mm

## SYSTEM BEZPRZYLGOWY

- standard: szkło biały mat o grubości 4 mm

## WYPOSAŻENIE STANDARDOWE

### SYSTEM PRZYLGOWY

- zamek jednopunktowy, wpuszczany rozstaw 72 mm, na klucz (WK), na wkładkę (WB), lub do blokady łazienkowej (WC)
- zawiasy: drzwi (komplet: skrzydło z ościeżnicą drewnianą lub DIN) - czopowe wkręcane regulowane; skrzydła (do standardowych futryn metalowych) - czopowe wkręcane („60” „70” „80” - 2 szt., „90” - 3 szt.)

### SYSTEM BEZPRZYLGOWY

- zamek magnetyczny, wpuszczany (kolor chrom - satyna), na klucz (WK), do blokady łazienkowej (WC) - rozstaw 90 mm; na wkładkę (WB) - rozstaw 85 mm
- zawiasy bezprzylgowe kryte (system bezprzylgowy DUO) („60” „70” „80” „90” - 2 szt.)

## WYMIARY SKRZYDEŁ

- jednoskrzydłowe: „60” „70” „80” „90”
- dwuskrzydłowe: „60”+„60” „60”+„70” „60”+„80” „60”+„90” „70”+„70” „70”+„80” „70”+„90” „80”+„80” „80”+„90” „90”+„90”

## OŚCIEŻNICE

**DUO**



stała DUO



regulowana DIN (ZP)



regulowana POL-SKONE (ZZ)



stała drewniana



regulowana DUO (DI)



regulowana DIN Duo



regulowana Q-SYSTEM (ZJ)



regulowana lub stała metalowa

Do drzwi malowanych białych ościeżnice wykonane w folii dopasowanej kolorystycznie (dopuszczalna różnica w odcieniu skrzydeł, ościeżnic i ramek). Na zamówienie możliwość wykonania ościeżnic w kolorystyce z palet RAL i NCS - str. 131

Pełna informacja asortymentowa i techniczna ościeżnic na stronie 102-115.

**SKRZYDŁA MODERN (wersje + ceny)**

powierzchnia gładka

**UWAGA:**

**cena drzwi jednoskrzydłowych:** cena skrzydła + cena ościeżnicy stałej lub regulowanej do drzwi przylgowych jednoskrzydłowych  
**cena drzwi dwuskrzydłowych:** 2 x cena skrzydła + cena ościeżnicy stałej lub regulowanej do drzwi przylgowych dwuskrzydłowych

**WYPOSAŻENIE DODATKOWE**

dopłaty do ceny wybranego modelu skrzydła

trzeci zawias w skrzydle („60”, „70”, „80”) (nie dotyczy DUO)	<b>15</b> / 18,45
zabezpieczenie dolnego ramiaka przed nadmiernym działaniem wilgoci (nie dotyczy skrzydeł z podcięciem wentylacyjnym)	<b>20</b> / 24,60
maksymalne fabryczne skrócenie drzwi do 70 mm	<b>+10%</b>
maksymalne fabryczne skrócenie drzwi do 60 mm (SYSTEM DUO)	<b>+10%</b>
podcięcie wentylacyjne	<b>25</b> / 30,75
system przesuwny do zabudowy, naścienny, Premium	<b>patrz str. 95-97</b>
korona do ościeżnicy SYSTEM DIN/DUO/Q-SYSTEM - 1 szt. (folia biała)	<b>110</b> / 135,30
dodatkowe akcesoria: osłonki na zawiasy, szklenie opcjonalne, bulaje, opcje wentylacji	<b>patrz str. 117-121</b>
klamki	<b>patrz str. 132-134</b>
wersja bezprzylgowa Duo	<b>patrz str. 6-7</b>

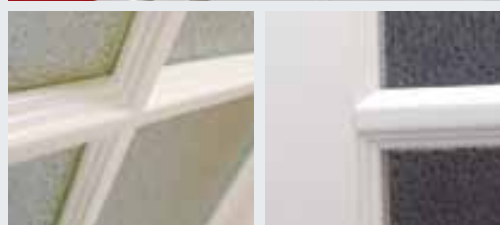
**KOLORYSTYKA****MALOWANE**

Ekologiczne farby akrylowe, kolory palet RAL i NCS (oprócz metalicznych) - dopłata według tabeli kolorystycznej - str. 131 (min. 2 szt.)



000  
biały (NCS s0500-N)  
kolory palet RAL i NCS (oprócz metalicznych)

TABELA DOPŁAT				
do skrzydeł kolory RAL, NCS S wg grup kolorystycznych - patrz str. 131				
Model drzwi	GRUPA 1 kolory jasne	GRUPA 2 kolory pośrednie	GRUPA 3 kolory średnie	GRUPA 4 kolory ciemne
MODERN	<b>280</b> / 344,40	<b>380</b> / 467,40	<b>450</b> / 553,50	<b>520</b> / 639,60
OŚCIEŻNICE	<b>+20%</b>	<b>+30%</b>	<b>+40%</b>	<b>+60%</b>

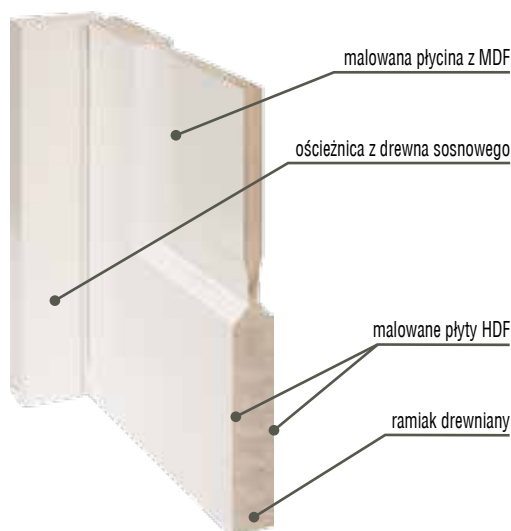
**PRZEKRÓJ DRZWI****BULAJE** (możliwość zastosowania do drzwi pełnych)

Kolorystyka: stal nierdzewna (mat) - szkło lakomat  
BULAJ BMD



widok od strony zawiasów  
Ø 240, 320, 350, 400 mm



## KONSTRUKCJA SKRZYDŁA

- system przylgowy
- ramiak z klejonej sosnowej obłożony malowanymi płytami HDF, wypełnienie stanowi płytina malowana obustronnie - jedna strona płytiny pełni funkcję magnetycznej tablicy szkolnej (tablica w kolorze czarnym), druga strona płytiny malowana w kolorze drzwi lub płytina obustronnie malowana w kolorze drzwi (bez tablicy magnetycznej)

## SZKLENIE

- szkło bezpieczne matowe o grubości 6 mm

## WYPOSAŻENIE STANDARDOWE

- zamek jednopunktowy, wpuszczany rozstaw 72 mm, na klucz (WK), na wkładkę (WB), lub do blokady łazienkowej (WC)
- zawiasy: drzwi (komplet: skrzydło z ościeżnicą drewnianą oraz DIN) - czopowe wkręcane regulowane; skrzydła (do standardowych futryn metalowych) - czopowe wkręcane („60”, „70”, „80” - 2 szt., „90” - 3 szt.)

## WYMIARY SKRZYDEŁ

- jednoskrzydłowe: „60”+, „70”+, „80”+, „90”
- dwuskrzydłowe: „60”+„60”+, „60”+„70”+, „60”+„80”+, „60”+„90”+, „70”+„70”+, „70”+„80”+, „70”+„90”+, „80”+„80”+, „80”+„90”+, „90”+„90”

## OŚCIEŻNICE



Pełna informacja asortymentowa i techniczna ościeżnic na stronie 102-115.

Do drzwi malowanych białych ościeżnice wykonane w folii dopasowanej kolorystycznie (dopuszczalna różnica w odcieniu skrzydeł, ościeżnic i ramek). Na zamówienie możliwość wykonania ościeżnic w kolorystyce z palet RAL i NCS - str. 131



**SKRZYDŁA HAPPY (wersje + ceny)**

powierzchnia gładka



00

904 / 1111,92



Z

A/Z

904 / 1111,92

Z - tablica od strony zawiasowej  
A/Z - tablica od strony przeciwnej do zawiasowej



01

904 / 1111,92



02

904 / 1111,92



03

904 / 1111,92

**UWAGA:**

**cena drzwi jednoskrzydłowych:** cena skrzydła + cena ościeżnicy stałej lub regulowanej do drzwi przylgowych jednoskrzydłowych  
**cena drzwi dwuskrzydłowych:** 2 x cena skrzydła + cena ościeżnicy stałej lub regulowanej do drzwi przylgowych dwuskrzydłowych

**WYPOSAŻENIE DODATKOWE**

dopłaty do ceny wybranego modelu skrzydła

trzeci zawias w skrzydle („60”, „70”, „80”)	<b>15</b> / 18,45
zabezpieczenie dolnego ramiaka przed nadmiernym działaniem wilgoci (nie dotyczy skrzydeł z podcięciem wentylacyjnym)	<b>20</b> / 24,60
maksymalne fabryczne skrócenie drzwi do 60 mm	<b>+10%</b>
podcięcie wentylacyjne	<b>25</b> / 30,75
system przesuwny do zabudowy, naścienny, Premium	<b>patrz str. 95-97</b>
dodatkowe akcesoria: osłonki na zawiasy, opcje wentylacji	<b>patrz str. 119-121</b>
klamki	<b>patrz str. 132-134</b>

**KOLORYSTYKA****MALOWANE**

Ekologiczne farby akrylowe, kolory palet RAL i NCS (oprócz metalicznych) - dopłata według tabeli kolorystycznej - str. 131 (min. 2 szt.)

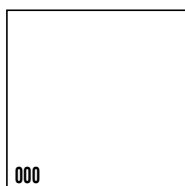

000

biały  
(NCS s0500-N)

kolory palet RAL i NCS (oprócz metalicznych)

**TABELA DOPŁAT**

do skrzydeł kolory RAL, NCS S wg grup kolorystycznych - patrz str. 131

Model drzwi	GRUPA 1 kolory jasne	GRUPA 2 kolory pośrednie	GRUPA 3 kolory średnie	GRUPA 4 kolory ciemne
HAPPY	<b>280</b> / 344,40	<b>380</b> / 467,40	<b>450</b> / 553,50	<b>520</b> / 639,60
OŚCIEŻNICE	<b>+20%</b>	<b>+30%</b>	<b>+40%</b>	<b>+60%</b>

# TIARA



**NOWOŚĆ**

## KONSTRUKCJA SKRZYDŁA

- system przylgowy lub bezprzylgowy DUO
- ramiak drewniany obłożony dwiema malowanymi płytami HDF z wstawkami z dekoracyjnych listew aluminiowych
- wypełnienie stanowi płyta wiórowa pełna

## WYPOSAŻENIE STANDARDOWE

### SYSTEM PRZYLGOWY

- zamek jednopunktowy, wpuszczany rozstaw 72 mm, na klucz (WK), na wkładkę (WB), lub do blokady łazienkowej (WC)
- zawiasy: czopowe wkręcane („60”, „70”, „80” - 2 szt., „90” - 3 szt.)

### SYSTEM BEZPRZYLGOWY

- zamek magnetyczny, wpuszczany (kolor chrom - satyna), na klucz (WK), do blokady łazienkowej (WC) - rozstaw 90 mm; na wkładkę (WB) - rozstaw 85 mm
- zawiasy bezprzylgowe kryte (system bezprzylgowy DUO) („60”, „70”, „80”, „90” - 2 szt.)

## WYMIARY SKRZYDEŁ

- jednoskrzydłowe: „60”, „70”, „80”, „90” - opcja za dopłatą - „100”
- dwuskrzydłowe: „60+60”, „70+70”, „70+80”, „70+90”, „80+80”, „80+90”, „90+90”

## OŚCIEŻNICE



## ■ SKRZYDŁA TIARA (wersje + ceny)

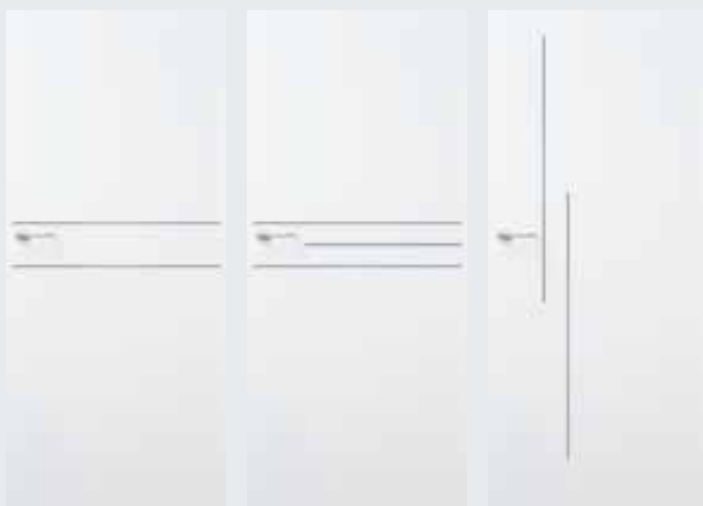

W1

445 / 547,35

W2

445 / 547,35

W3

445 / 547,35

MALOWANE

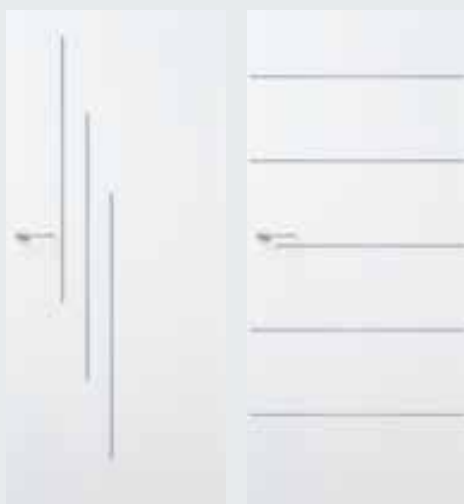

W4

445 / 547,35

W5

545 / 670,35

MALOWANE

### UWAGA:

**cena drzwi jednoskrzydłowych:** cena skrzydła + cena ościeżnicy stałej lub regulowanej do drzwi przylgowych jednoskrzydłowych  
**cena drzwi dwuskrzydłowych:** 2 x cena skrzydła + cena ościeżnicy stałej lub regulowanej do drzwi przylgowych dwuskrzydłowych

## ■ WYPOSAŻENIE DODATKOWE

dopłaty do ceny wybranego modelu skrzydła

trzeci zawias w skrzydle „60”- „80” (nie dotyczy DUO)	<b>15</b> / 18,45
rozmiar „100” (wystrój jak w „90”)	<b>+20%</b>
ramiak (umożliwiający samodzielne skrócenie skrzydła drzwiowego do 50mm)	<b>20</b> / 24,60
ramiak (umożliwiający samodzielne skrócenie skrzydła drzwiowego do 90mm)	<b>40</b> / 49,20
wzmocnienie pod samozamykacz	<b>25</b> / 30,75
zabezpieczenie dolnego ramiaka przed nadmiernym działaniem wilgoci - nie dotyczy skrzydeł z podcięciem wentylacyjnym,	<b>20</b> / 24,60
podcięcie wentylacyjne	<b>25</b> / 30,75
system przesuwny: do zabudowy i naścienny, system Premium	<b>patrz str. 95-97</b>
dodatkowe akcesoria: osłonki na zawiasy, opcje wentylacji	<b>patrz str. 119-121</b>
klamki	<b>patrz str. 132-134</b>
wersja bezprzylgowa DUO	<b>patrz str. 6-7</b>



alumińowe listwy dekoracyjne

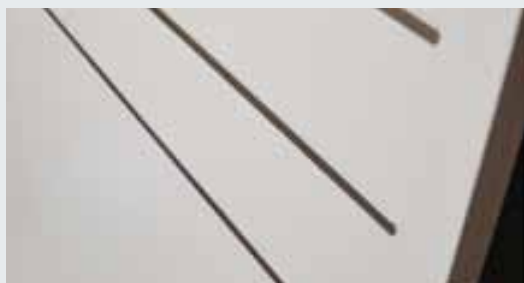

zakończenie listew dekoracyjnych

## ■ KOLORYSTYKA

### MALOWANE

Ekologiczne farby akrylowe, kolory palet RAL i NCS (oprócz metalicznych) - dopłata według tabeli kolorystycznej (min. 2 szt.)

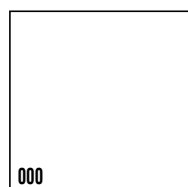

000

biały  
(NCS s0500-N)



kolory palet RAL i NCS (oprócz metalicznych)

### TABELA DOPŁAT

do skrzydeł kolory RAL, NCS S wg grup kolorystycznych

Model drzwi	GRUPA 1 kolory jasne	GRUPA 2 kolory pośrednie	GRUPA 3 kolory średnie	GRUPA 4 kolory ciemne
TIARA	<b>186</b> / 228,78	<b>252</b> / 309,96	<b>300</b> / 369,00	<b>350</b> / 430,50
OŚCIEŻNICE	<b>+20%</b>	<b>+30%</b>	<b>+40%</b>	<b>+60%</b>



## KONSTRUKCJA SKRZYDŁA

- system przylgowy
- ramiak drewniany obłożony dwiema malowanymi płytami HDF z wstawkami o powierzchni ryflowanej (wzory W1-W6 - wzór ryfli poziomy wzory W7-W9 - wzór ryfli pionowy)
- wzór W1-W9 - wypełnienie stanowi płyta wiórowa otworowana
- wzory W7S-W9S, W7A-W9A - wypełnienie stanowi warstwa stabilizująca o strukturze „plastra miodu”
- wzory W1S-W6S, W1A-W6A - wypełnienie stanowi drewno klejone warstwowo

## SZKLENIE

- standard: wzory W1S-W6S szkło o grubości 6 mm hartowane wzór ASTRO;
- wzory W7S-W9S szkło o grubości 6 mm hartowane BIRAIN biały (przezroczyste/matowe)
- wzory W1A-W9A szkło o grubości 6 mm hartowane biały mat
- wzory W7S-W9S, W7A-W9A - wymiar szklenia niezależny od wymiaru drzwi (+/-2mm)
- szerokość szklenia wzór W7S, W7A - 71mm, wzór W8S, W8A - 210mm, wzór W9S, W9A - 280 mm

## WYPOSAŻENIE STANDARDOWE

- zamek jednopunktowy, wpuszczany rozstaw 72 mm, na klucz (WK), na wkładkę (WB), lub do blokady łazienkowej (WC)
- zawiasy czopowe wkręcane regulowane („70”-„80” - 2 szt.; „90” - 3 szt.)

## WYMIARY SKRZYDEŁ

- jednoskrzydłowe: „70”, „80”, „90”
- dwuskrzydłowe: „70”+„70”; „70”+„80”; „70”+„90”; „80”+„80”; „80”+„90”; „90”+„90”

## OŚCIEŻNICE



Do drzwi malowanych białych ościeżnice wykonane w folii dopasowanej kolorystycznie (dopuszczalna różnica w odcieniu skrzydeł, ościeżnic i ramek). Na zamówienie możliwość wykonania ościeżnic w kolorystyce z palet RAL i NCS - str. 131











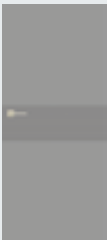

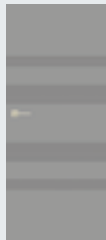

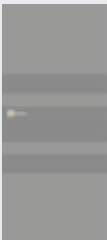

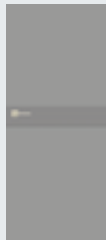

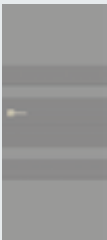

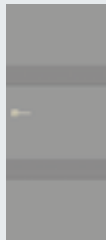

Pełna informacja asortymentowa i techniczna ościeżnic na stronie 102-115.

## WYPEŁNIENIA (standard wg opisu konstrukcji skrzydła)



**SKRZYDŁA ASTRO (wersje + ceny)**

					
W1 869 / 1068,87	W1S 1089 / 1339,47	W1A 1089 / 1339,47	W2 869 / 1068,87	W2S 1089 / 1339,47	W2A 1089 / 1339,47
					
W3 869 / 1068,87	W3S 1089 / 1339,47	W3A 1089 / 1339,47	W4 869 / 1068,87	W4S 1089 / 1339,47	W4A 1089 / 1339,47
					
W5 869 / 1068,87	W5S 1089 / 1339,47	W5A 1089 / 1339,47	W6 869 / 1068,87	W6S 1089 / 1339,47	W6A 1089 / 1339,47
					
W7 869 / 1068,87	W7S 1089 / 1339,47	W7A 1089 / 1339,47	W8 869 / 1068,87	W8S 1089 / 1339,47	W8A 1089 / 1339,47
					
W9 869 / 1068,87	W9S 1089 / 1339,47	W9A 1089 / 1339,47			

**UWAGA:**

**cena drzwi jednoskrzydłowych:** cena skrzydła + cena ościeżnicy stałej lub regulowanej do drzwi przylgowych jednoskrzydłowych  
**cena drzwi dwuskrzydłowych:** 2 x cena skrzydła + cena ościeżnicy stałej lub regulowanej do drzwi przylgowych dwuskrzydłowych

**WYPOSAŻENIE DODATKOWE**

dopłaty do ceny wybranego modelu skrzydła

rozmiar „100” (wystrój szklenia jak w „90”)	<b>+20%</b>
wypełnienie z płyty wiórowej pełnej (tyko wzory W1-W9)	<b>105 / 129,15</b>
trzeci zawias w skrzydle „70”-„80”	<b>15 / 18,45</b>
dodatkowy ramiak (tylko wzory W1-W9)	<b>20 / 24,60</b>
wzmocnienie pod samozamykacz (nie dotyczy wzorów W1S-W9S, W1A-W9A)	<b>25 / 30,75</b>
zabezpieczenie dolnego ramiaka przed nadmiernym działaniem wilgoci - nie dotyczy skrzydeł z podcięciem wentylacyjnym oraz wersji szklonych	<b>20 / 24,60</b>
podcięcie wentylacyjne (tylko wzory W1-W9)	<b>25 / 30,75</b>
system przesuwny: do zabudowy i naścienny, system Premium (nie dotyczy wersji W7S, W7A)	<b>patrz str. 95-97</b>
dodatkowe akcesoria: osłonki na zawiasy, opcje wentylacji	<b>patrz str. 119-121</b>
klamki	<b>patrz str. 132-134</b>



detal szyby BIRAIN biały (W7S, W8S, W9S)



detal szyby ASTRO (W1S-W6S)

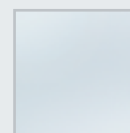

detal szyby biały mat (W1A-W9A)

**KOLORYSTYKA****MALOWANE**

Ekologiczne farby akrylowe, kolory palet RAL i NCS (oprócz metalicznych) - dopłata według tabeli kolorystycznej - str. 131 (min. 2 szt.)



000

biały (NCS s0500-N)

kolory palet RAL i NCS (oprócz metalicznych)

**TABELA DOPŁAT**

do skrzydeł kolory RAL, NCS S wg grup kolorystycznych - patrz str. 131

Model drzwi	GRUPA 1 kolory jasne	GRUPA 2 kolory pośrednie	GRUPA 3 kolory średnie	GRUPA 4 kolory ciemne
ASTRO	<b>280 / 344,40</b>	<b>380 / 467,40</b>	<b>450 / 553,50</b>	<b>520 / 639,60</b>
OŚCIEŻNICE	<b>+20%</b>	<b>+30%</b>	<b>+40%</b>	<b>+60%</b>

Rzeczywiste kolory mogą różnić się od zamieszczonych w ofercie. Dopuszczalna różnica w odcieniu skrzydeł, ościeżnic i ramek.



## KONSTRUKCJA SKRZYDŁA

- system przylgowy
- ramiak drewniany obłożony dwiema płytami HDF fornirowanymi naturalną okleiną dębową z wstawkami o powierzchni ryflowanej (wzory W1-W6 - wzór ryfli poziomy wzory W7-W9 - wzór ryfli pionowy)
- wzór W1-W9 - wypełnienie stanowi płyta wiórowa otworowana
- wzory W7S-W9S, W7A-W9A - wypełnienie stanowi warstwa stabilizująca o strukturze „plastra miodu”
- wzory W1S-W6S, W1A-W6A - wypełnienie stanowi drewno klejone warstwowo

## SZKLENIE

- standard: wzory W1S-W6S szkło o grubości 6 mm hartowane wzór ASTRO;
- wzory W7S-W9S szkło o grubości 6 mm hartowane BIRAIN biały (przezroczyste/matowe)
- wzory W1A-W9A szkło o grubości 6 mm hartowane biały mat
- wzory W7S-W9S, W7A-W9A - wymiar szklenia niezależny od wymiaru drzwi (+/-2mm)
- szerokość szklenia wzór W7S, W7A - 71mm, wzór W8S, W8A - 210mm, wzór W9S, W9A - 280 mm

## WYPOSAŻENIE STANDARDOWE

- zamek jednopunktowy, wpuszczany rozstaw 72 mm, na klucz (WK), na wkładkę (WB), lub do blokady łazienkowej (WC)
- zawiasy czopowe wkręcane regulowane („70”-„80” - 2 szt.; „90” - 3 szt.)

## WYMIARY SKRZYDEŁ

- jednoskrzydłowe: „70”, „80”, „90”
- dwuskrzydłowe: „70”+„70”; „70”+„80”; „70”+„90”; „80”+„80”; „80”+„90”; „90”+„90”

## ÓSCIEŻNICE

















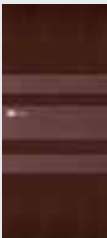

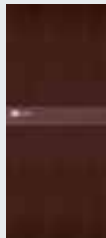









Pełna informacja asortymentowa i techniczna ościeżnic na stronie 102-115.

## WYPEŁNIENIA (standard wg opisu konstrukcji skrzydła)



**SKRZYDŁA ASTRO Lux (wersje + ceny)**

					
W1 869 / 1068,87	W1S 1089 / 1339,47	W1A 1089 / 1339,47	W2 869 / 1068,87	W2S 1089 / 1339,47	W2A 1089 / 1339,47
					
W3 869 / 1068,87	W3S 1089 / 1339,47	W3A 1089 / 1339,47	W4 869 / 1068,87	W4S 1089 / 1339,47	W4A 1089 / 1339,47
					
W5 869 / 1068,87	W5S 1089 / 1339,47	W5A 1089 / 1339,47	W6 869 / 1068,87	W6S 1089 / 1339,47	W6A 1089 / 1339,47
					
W7 869 / 1068,87	W7S 1089 / 1339,47	W7A 1089 / 1339,47	W8 869 / 1068,87	W8S 1089 / 1339,47	W8A 1089 / 1339,47
					
W9 869 / 1068,87	W9S 1089 / 1339,47	W9A 1089 / 1339,47			

**UWAGA:**

**cena drzwi jednoskrzydłowych:** cena skrzydła + cena ościeżnicy stałej lub regulowanej do drzwi przylgowych jednoskrzydłowych  
**cena drzwi dwuskrzydłowych:** 2 x cena skrzydła + cena ościeżnicy stałej lub regulowanej do drzwi przylgowych dwuskrzydłowych

**WYPOSAŻENIE DODATKOWE**

dopłaty do ceny wybranego modelu skrzydła

rozmiar „100” (wystrój szklenia jak w „90”)	<b>+20%</b>
wypełnienie z płyty wiórowej pełnej (tylko wzory W1-W9)	<b>105 / 129,15</b>
trzeci zawias w skrzydle „70” - „80”	<b>15 / 18,45</b>
dodatkowy ramiak (tylko wzory W1-W9)	<b>20 / 24,60</b>
wzmocnienie pod samozamykacz (nie dotyczy wzorów W1S-W9S, W1A-W9A)	<b>25 / 30,75</b>
zabezpieczenie dolnego ramiaka przed nadmiernym działaniem wilgoci - nie dotyczy skrzydeł z podcięciem wentylacyjnym oraz wersji szklonych	<b>20 / 24,60</b>
podcięcie wentylacyjne (tylko wzory W1-W9)	<b>50 / 61,50</b>
system przesuwny: do zabudowy i naścienny, system Premium (nie dotyczy wersji W7S, W7A)	<b>patrz str. 95-97</b>
dodatkowe akcesoria: osłonki na zawiasy, opcje wentylacji	<b>patrz str. 119-121</b>
klamki	<b>patrz str. 132-134</b>



detal szyby BIRAIN biały (W7S, W8S, W9S)



detal szyby ASTRO (W1S-W6S)

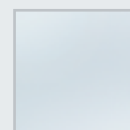

detal szyby biały mat (W1A-W9A)

**KOLORYSTYKA****FORNIROWANE**

Drzwi fornirowane POL-SKONE pokryte są ekologicznym lakierem UV. Ma on zdecydowanie większą odporność na zarysowania i działanie światła od lakierów standardowych kładzionych nawet kilkuwarstwowo.

kolekcja III

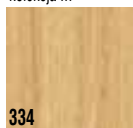

dąb europejski

RETRO - fornir dąb



heban

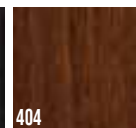

ciemny orzech

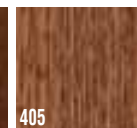

jasny orzech

Ze względu na naturalny charakter fornirów istnieje możliwość wystąpienia różnych ich odcieni. Rzeczywiste kolory fornirów mogą się różnić od zamieszczonych w ofercie.

# DECO Lux, Lux Soft, Lux Soft Vario



**DUO**

## KONSTRUKCJA SKRZYDŁA

- system przylgowy lub system bezprzylgowy DUO
- ramiak drewniany obłożony dwiema gładkimi płytami HDF forniowanymi naturalną okleiną, wypełnienie warstwą stabilizującą o strukturze „plastra miodu”
- DECO Lux - ramka profilowana
- DECO Lux Soft - ramka półokrągła

## SZKLENIE

- standard DECO Lux, DECO Lux Soft szkło ornamentowe (ornament kura bezbarwna) lub szkło gładkie przezroczyste o grubości 4 mm
- standard DECO Lux Soft Vario szkło ornamentowe (point-s) o grubości 4 mm
- ze względu na bezpieczeństwo użytkowania producent zaleca stosowanie szkła hartowanego; kura – wersja 03 SD, kolekcja RETRO/LIMBA – kura brąz

## WYPOSAŻENIE STANDARDOWE

### SYSTEM PRZYLGOWY

- zamek jednopunktowy, wpuszczany rozstaw 72 mm, na klucz (WK), na wkładkę (WB), lub do blokady łazienkowej (WC)
- zawiasy: kolekcja RETRO, LIMBA - czopowo wkręcane regulowane; kolekcja I, II, III - czopowo wkręcane; skrzydła (do standardowych futryn metalowych) czopowo wkręcane („60”, „70”, „80” - 2 szt., „90” - 3 szt.)

### SYSTEM BEZPRZYLGOWY

- zamek magnetyczny, wpuszczany (kolor chrom - satyna), na klucz (WK), do blokady łazienkowej (WC) - rozstaw 90 mm; na wkładkę (WB) - rozstaw 85 mm
- zawiasy bezprzylgowe kryte (system bezprzylgowy DUO) („60”, „70”, „80”, „90” - 2 szt.)

## WYMIARY SKRZYDEŁ

- jednoskrzydłowe: „60”, „70”, „80”, „90”
- dwuskrzydłowe: „60”+„60”, „60”+„70”, „60”+„80”, „60”+„90”, „70”+„70”, „70”+„80”, „70”+„90”, „80”+„80”, „80”+„90”, „90”+„90”

## OŚCIEŻNICE

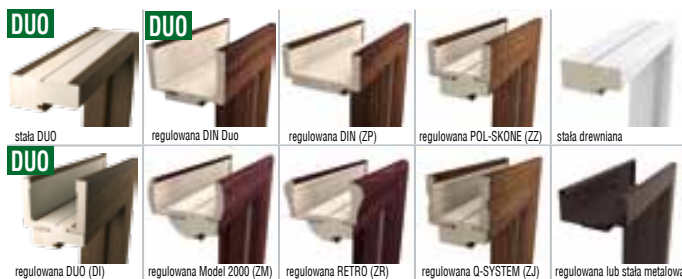

Pełna informacja asortymentowa i techniczna ościeżnic na stronie 102-115.

## WYPEŁNIENIA





## SKRZYDŁA DECO Lux, DECO Lux Soft (wersje + ceny)



	00	02 SM	03 SD	02 S6
KOLEKCJA I	355 / 436,65	391 / 480,93	454 / 558,42	559 / 687,57
KOLEKCJA II	373 / 458,79	412 / 506,76	477 / 586,71	587 / 722,01
KOLEKCJA III	409 / 503,07	450 / 553,50	522 / 642,06	643 / 790,89
RETRO - fornir dąb	498 / 612,54	570 / 701,10	678 / 833,94	781 / 960,63
LIMBA - fornir limba	498 / 612,54	570 / 701,10	678 / 833,94	781 / 960,63

## SKRZYDŁA DECO Lux Soft Vario (wersje + ceny)

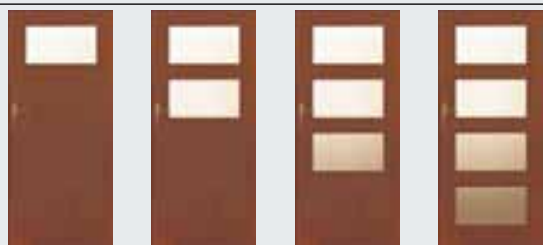

	BS1	BS2	BS3	BS4
KOLEKCJA I	411 / 505,53	466 / 573,18	521 / 640,83	576 / 708,48
KOLEKCJA II	428 / 526,44	483 / 594,09	538 / 661,74	594 / 730,62
KOLEKCJA III	464 / 570,72	519 / 638,37	574 / 706,02	629 / 773,67
RETRO - fornir dąb	570 / 701,10	659 / 810,57	714 / 878,22	769 / 945,87
LIMBA - fornir limba	570 / 701,10	659 / 810,57	714 / 878,22	769 / 945,87



	C01	C02	C03	D01	D03
KOLEKCJA I	411 / 505,53	466 / 573,18	521 / 640,83	521 / 640,83	466 / 573,18
KOLEKCJA II	428 / 526,44	483 / 594,09	538 / 661,74	538 / 661,74	483 / 594,09
KOLEKCJA III	464 / 570,72	519 / 638,37	574 / 706,02	574 / 706,02	519 / 638,37
RETRO - fornir dąb	570 / 701,10	659 / 810,57	714 / 878,22	714 / 878,22	659 / 810,57
LIMBA - fornir limba	570 / 701,10	659 / 810,57	714 / 878,22	714 / 878,22	659 / 810,57

## WYPOSAŻENIE DODATKOWE

dobry do ceny wybranego modelu skrzydła

rozmiar „100” (wystrój szklenia jak w „90”)	+20%
rozmiar „110” (wystrój szklenia jak w „90”)	+40%
wypełnienie z płyty wiórowej otworowanej	80 / 98,40
wypełnienie z płyty wiórowej pełnej	105 / 129,15
zawiasy czopowe regulowane, trzeci zawias w skrzydle („60”, „70”, „80”) (nie dotyczy DUO)	15 / 18,45
ramiak (umożliwiający samodzielne skrócenie skrzydła drzwiowego do 50 mm)	20 / 24,60
ramiak (umożliwiający samodzielne skrócenie skrzydła drzwiowego do 90 mm)	40 / 49,20
zabezpieczenie dolnego ramiaka przed nadmiernym działaniem wilgoci (nie dotyczy skrzydeł z podcięciem wentylacyjnym)	20 / 24,60
maksymalne fabryczne skrócenie drzwi do 100 mm	+10%
wzmocnienie pod samozamykacz	25 / 30,75
podcięcie wentylacyjne	50 / 61,50
szkło hartowane (dotyczy 1 szyby):	
wersja 03SD, 02S6, D01	150 / 184,50
wersja BS, D03	60 / 73,80
wersja C, 02SM	40 / 49,20
próg dębowy lakierowany do drzwi jednoskrzydłowych	50 / 61,50
system przesuwny do zabudowy, naścienny, Premium	patrz str. 95-97
dodatkowe akcesoria: osłonki na zawiasy, szklenie opcjonalne, bułaje, opcje wentylacji	patrz str. 117-121
kłamki	patrz str. 132-134
wersja bezprzylgowa Duo	patrz str. 6-7



DRZWI DŹWIĘKOIZOLACYJNE - str. 90

### UWAGA:

**cena drzwi jednoskrzydłowych:** cena skrzydła + cena ościeżnicy stałej lub regulowanej do drzwi przylgowych jednoskrzydłowych

**cena drzwi dwuskrzydłowych:** 2 x cena skrzydła + cena ościeżnicy stałej lub regulowanej do drzwi przylgowych dwuskrzydłowych

## KOLORYSTYKA

### FORNIROWANE

Drzwi fornirowane POL-SKONE pokryte są ekologicznym lakierem UV. Ma on zdecydowanie większą odporność na zarysowania i działanie światła od lakierów standardowych kładzionych nawet kilkuwarstwowo.

kolekcja I	kolekcja II	kolekcja III
311 jasny dąb	323 dąb rustikal	332 klon
312 limba	326 buk	327 orzech europejski
		334 dąb europejski
		339 orzech turecki
RETRO - fornir dąb		
340 heban		
404 ciemny orzech		
405 jasny orzech		
LIMBA - fornir limba		
421 cappucino		
422 mokka		
424 teak		

Ze względu na naturalny charakter fornirow istnieją możliwość wystąpienia różnych ich odcieni. Rzeczywiste kolory fornirow mogą się różnić od zamieszczonych w ofercie.

## PROFILE RAMEK

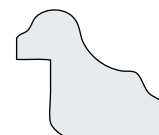

DECO Lux



DECO Lux Soft,  
DECO Lux Soft Vario



## NOWOŚĆ

### KONSTRUKCJA SKRZYDŁA

- system przylgowy
- ramiak drewniany obłożony dwiema płytami HDF o powierzchni LAMISTONE, SILKSTONE
- na powierzchni skrzydła ozdobna przestrzenna listwa profilowa
- wypełnienie stanowi płyta wiórowa pełna

### SZKLENIE

- standard: biały mat o grubości 4mm
- wzór OSD, O3SD, O1SD - szyba hartowana biały mat o grubości 4mm

### WYPOSAŻENIE STANDARDOWE

- zamek jednopunktowy, wpuszczany, rozstaw 72 mm, na klucz, na wkładkę oraz do blokady łazienkowej
- zawiasy czopowe wkręcane („60” - 2 szt.; „70” - 2 szt.; „80” - 2 szt.; „90” - 3 szt.)

### WYMIARY SKRZYDEŁ

- jednoskrzydłowe: „60” - „70” - „80” - „90” – opcja za dopłatą – „100” (wymiar szyby jak w „90”)
- dwuskrzydłowe: „60+60” - „70+70” - „70+80” - „70+90” - „80+80” - „80+90” - „90+90”

### OŚCIEŻNICE



## SKRZYDŁA NOSTRE (wersje + ceny)

					
	00	OSD	01	01SM	01SD
LAMISTONE	625 / 768,75	625 / 768,75	625 / 768,75	625 / 768,75	625 / 768,75
SILKSTONE	645 / 793,35	645 / 793,35	645 / 793,35	645 / 793,35	645 / 793,35
					
	02	02S1	02S3	03	03SD
LAMISTONE	625 / 768,75	625 / 768,75	625 / 768,75	625 / 768,75	625 / 768,75
SILKSTONE	645 / 793,35	645 / 793,35	645 / 793,35	645 / 793,35	645 / 793,35
					
	04	04S1	04S3		
LAMISTONE	625 / 768,75	625 / 768,75	625 / 768,75		
SILKSTONE	645 / 793,35	645 / 793,35	645 / 793,35		

## WYPOSAŻENIE DODATKOWE

dopłaty do ceny wybranego modelu skrzydła

trzeci zawias w skrzydle „60”-„80”	15 / 18,45
maksymalne skrócenie drzwi do 100 mm (skrócenie symetryczne od góry i dołu po 50 mm)	+10%
rozmiar „100” (wystrój jak w „90”)	+20%
wzmocnienie pod samozamykacz	25 / 30,75
zabezpieczenie dolnego ramiaka przed nadmiernym działaniem wilgoci - nie dotyczy skrzydeł z podcięciem wentylacyjnym	20 / 24,60
podcięcie wentylacyjne	25 / 30,75
system przesuwny: do zabudowy i naścienny, system Premium	patrz str. 95-97
dodatkowe akcesoria: osłonki na zawiasy, opcje wentylacji	patrz str. 119-121
klamki	patrz str. 132-134



profil ramki

### UWAGA:





**cena drzwi jednoskrzydłowych:** cena skrzydła + cena ościeżnicy stałej lub regulowanej do drzwi przylgowych jednoskrzydłowych  
**cena drzwi dwuskrzydłowych:** 2 x cena skrzydła + cena ościeżnicy stałej lub regulowanej do drzwi przylgowych dwuskrzydłowych

## KOLORYSTYKA

### LAMISTONE

CPL

Powierzchnia z powłoką zabezpieczającą przed wycieraniem i działaniem środków chemicznych. Polecana do budynków użyteczności publicznej i stosowana w warunkach intensywnej eksploatacji stolarki drzwiowej np.: hotele, biura.

			
258 biały	260 biały dąb	263 orzech premium	265 wenge

### SILKSTONE

Powierzchnia o charakterystyce LAMISTONE CPL z dodatkowym, niepowtarzalnym efektem struktury prawdziwego drewna.

			
276 dąb polski	279 orzech brazylijski	284 dąb syberyjski	288 klon Royal
			
294 jesion Royal	295 merbau Royal	296 jesion polski	297 nugat Royal

Rzeczywiste kolory mogą różnić się od zamieszczonych w ofercie. Dopuszczalna różnica w odcieniu skrzydeł, ościeżnic i ramek.

## SZKLENIE



biały mat



**DUO**

## KONSTRUKCJA SKRZYDŁA

- system przylgowy lub system bezprzylgowy DUO
- ramiak drewniany obłożony dwiema gładkimi płytami HDF pokrytymi powierzchnią LAMISTONE CPL, SILKSTONE
- wzór W00, W04 panele usłojenie pionowe
- wzór W02-W02A, W03-W03A panele usłojenie poziome

## SZKLENIE

- wymiennie: biały mat, brąz mat, grafit satyna (patrz tabelka szklenia)

## WYPOSAŻENIE STANDARDOWE

### SYSTEM PRZYLGOWY

- zamek jednopunktowy, wpuszczany rozstaw 72 mm, na klucz (WK), na wkładkę (WB), lub do blokady łazienkowej (WC)
- zawiasy: czopowe wkręcane („60”, „70”, „80” - 2 szt., „90” - 3 szt.)

### SYSTEM BEZPRZYLGOWY

- zamek magnetyczny, wpuszczany (kolor chrom - satyna), na klucz (WK), do blokady łazienkowej (WC) - rozstaw 90 mm; na wkładkę (WB) - rozstaw 85 mm
- zawiasy bezprzylgowe kryte (system bezprzylgowy DUO) („60”, „70”, „80”, „90” - 2 szt.)

## WYMIARY SKRZYDEŁ

- jednoskrzydłowe: „60”, „70”, „80”, „90”
- dwuskrzydłowe: „60”+„60”, „60”+„70”, „60”+„80”, „60”+„90”, „70”+„70”, „70”+„80”, „70”+„90”, „80”+„80”, „80”+„90”, „90”+„90”

## OŚCIEŻNICE



Pełna informacja asortymentowa i techniczna ościeżnic na stronie 102-115.

## TABELA SZKLENIA SEMPRE

WZÓR / RODZAJ SZKŁA	wzór W04 - grubość 6 mm		
	wzór W01; W05 - grubość 4 mm hartowane		
	wzór W02-W02A; W03-W03A - grubość 4 mm		
KOLORY	biały mat	brąz mat	grafit satyna
258, 260, 276, 284, 288, 294, 296	X		
263, 265, 279, 292, 295, 297		X	
293			X

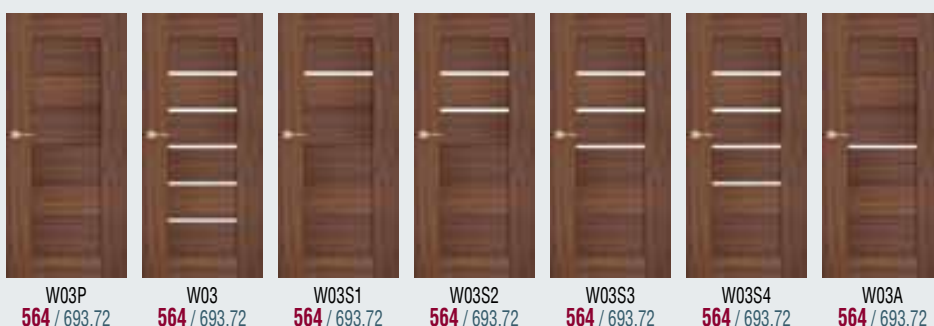
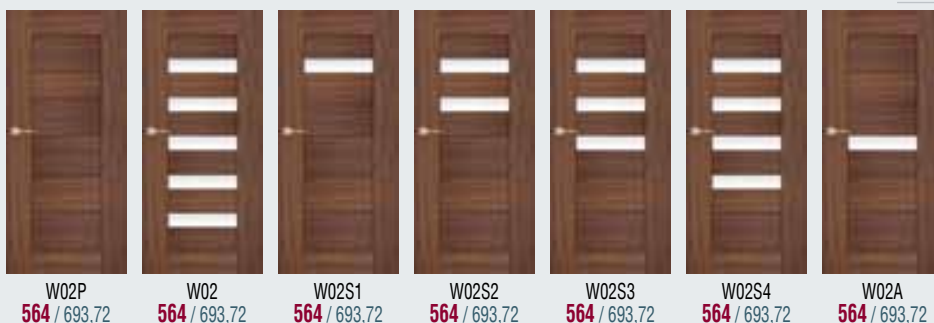
**SKRZYDŁA SEMPRE (wersje + ceny)****WYPOSAŻENIE DODATKOWE**

dopłaty do ceny wybranego modelu skrzydła

rozmiar „100”	+20%
maksymalne fabryczne skrócenie drzwi do 60 mm - drzwi krótsze o 20 mm – skracane od dołu; - drzwi krótsze o 30-60 mm – skracane symetrycznie (górną i dolną element drzwi posiada nietypową wysokość)	+20%
trzeci zawias w skrzydle („60”, „70”, „80”) (nie dotyczy DUO)	15 / 18,45
system przesuwany do zabudowy, naścienny, Premium	patrz str. 95-97
dodatkowe akcesoria: osłonki na zawiasy, opcje wentylacji	patrz str. 119-121
klamki	patrz str. 132-134
wersja bezprzylgowa Duo	patrz str. 6-7

**UWAGA:**

**cena drzwi jednoskrzydłowych:** cena skrzydła + cena ościeżnicy stałej lub regulowanej do drzwi przylgowych jednoskrzydłowych  
**cena drzwi dwuskrzydłowych:** 2 x cena skrzydła + cena ościeżnicy stałej lub regulowanej do drzwi przylgowych dwuskrzydłowych

**KOLORYSTYKA****LAMISTONE**

CPL

Powierzchnia z powłoką zabezpieczającą przed wycieraniem i działaniem środków chemicznych. Polecana do budynków użyteczności publicznej i stosowana w warunkach intensywnej eksploatacji stolarki drzwiowej np.: hotele, biura.

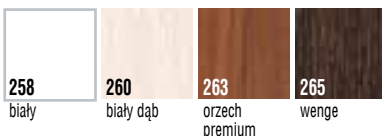
**SILKSTONE**

Powierzchnia o charakterystyce LAMISTONE CPL z dodatkowym, niepowtarzalnym efektem struktury prawdziwego drewna.



Rzeczywiste kolory mogą różnić się od zamieszczonych w ofercie. Dopuszczalna różnica w odcieniu skrzydeł, ościeżnic i ramek.

**PRZEKRÓJ DRZWI**

# SEMPRE Alu



**DUO**

## KONSTRUKCJA SKRZYDŁA

- system przylgowy lub system bezprzylgowy DUO
- ramiak drewniany obłożony dwiema gładkimi płytami HDF pokrytymi powierzchnią LAMISTONE CPL, SILKSTONE
- panele usłojenie poziome; dekoracyjne listwy aluminiowe

## SZKLENIE

- wymiennie: biały mat, brąz mat, grafit satyna (patrz tabela szklenia)

## WYPOSAŻENIE STANDARDOWE

### SYSTEM PRZYLGOWY

- zamek jednopunktowy, wpuszczany rozstaw 72 mm, na klucz (WK), na wkładkę (WB), lub do blokady łazienkowej (WC)
- zawiasy: czopowe wkręcane („60”, „70”, „80” - 2 szt., „90” - 3 szt.)

### SYSTEM BEZPRZYLGOWY

- zamek magnetyczny, wpuszczany (kolor chrom - satyna), na klucz (WK), do blokady łazienkowej (WC) - rozstaw 90 mm; na wkładkę (WB) - rozstaw 85 mm
- zawiasy bezprzylgowe kryte (system bezprzylgowy DUO) („60”, „70”, „80”, „90” - 2 szt.)

## WYMIARY SKRZYDEŁ

- jednoskrzydłowe: „60”, „70”, „80”, „90”
- dwuskrzydłowe: „60”+„60”, „60”+„70”, „60”+„80”, „60”+„90”, „70”+„70”, „70”+„80”, „70”+„90”, „80”+„80”, „80”+„90”, „90”+„90”

## OŚCIEŻNICE



Pełna informacja asortymentowa i techniczna ościeżnic na stronie 102-115.

## TABELA SZKLENIA SEMPRE Alu

WZÓR / RODZAJ SZKŁA	wzór W02-W02A; W03-W03A - grubość 4 mm		
KOLORY	biały mat	brąz mat	grafit satyna
258, 260, 276, 284, 288, 294, 296	X		
263, 265, 279, 292, 295, 297		X	
293			X

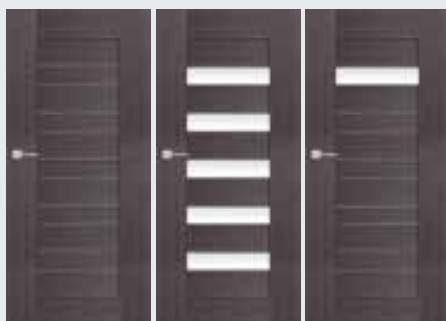
**SKRZYDŁA SEMPRE Alu (wersje + ceny)**

W02P **868** / 1067,64      W02 **868** / 1067,64      W02S1 **868** / 1067,64

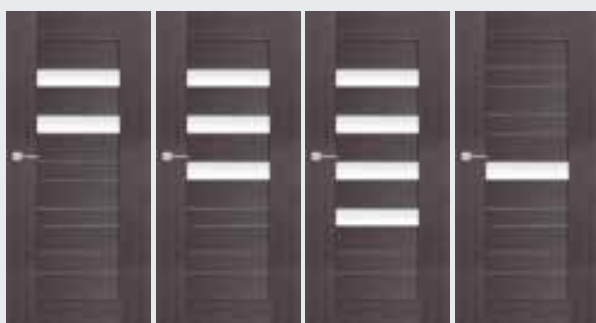

W02S2 **868** / 1067,64      W02S3 **868** / 1067,64      W02S4 **868** / 1067,64      W02A **868** / 1067,64

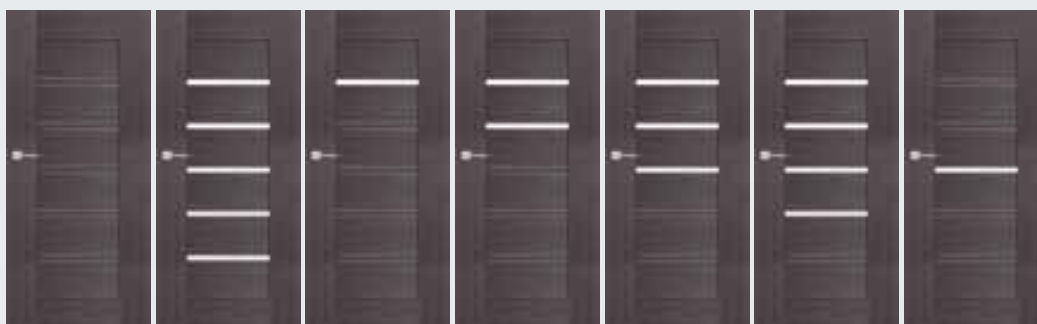

W03P **868** / 1067,64      W03 **868** / 1067,64      W03S1 **868** / 1067,64      W03S2 **868** / 1067,64      W03S3 **868** / 1067,64      W03S4 **868** / 1067,64      W03A **868** / 1067,64

**UWAGA:**

**cena drzwi jednoskrzydłowych:** cena skrzydła + cena ościeżnicy stałej lub regulowanej do drzwi przylgowych jednoskrzydłowych  
**cena drzwi dwuskrzydłowych:** 2 x cena skrzydła + cena ościeżnicy stałej lub regulowanej do drzwi przylgowych dwuskrzydłowych

**WYPOSAŻENIE DODATKOWE**

dopłaty do ceny wybranego modelu skrzydła

rozmiar „100”	<b>+20%</b>
maksymalne fabryczne skrócenie drzwi do 60 mm - drzwi krótsze o 20 mm – skracane od dołu; - drzwi krótsze o 30-60 mm – skracane symetrycznie (górny i dolny element drzwi posiada nietypową wysokość)	<b>+20%</b>
trzeci zawias w skrzydle („60”, „70”, „80”) (nie dotyczy DUO)	<b>15 / 18,45</b>
system przesuwny do zabudowy, naścienny, Premium	<b>patrz str. 95-97</b>
dodatkowe akcesoria: osłonki na zawiasy, opcje wentylacji	<b>patrz str. 119-121</b>
klamki	<b>patrz str. 132-134</b>
wersja bezprzylgowa Duo	<b>patrz str. 6-7</b>

**KOLORYSTYKA****LAMISTONE**

CPL

Powierzchnia z powłoką zabezpieczającą przed wycieraniem i działaniem środków chemicznych. Polecana do budynków użytkowości publicznej i stosowana w warunkach intensywnej eksploatacji stolarki drzwiowej np.: hotele, biura.

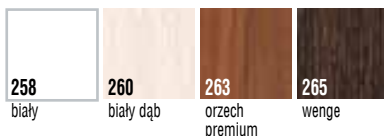
**SILKSTONE**

Powierzchnia o charakterystyce LAMISTONE CPL z dodatkowym, niepowtarzalnym efektem struktury prawdziwego drewna.

**PRZEKRÓJ DRZWI**

ramiak drewniany obłożony dwiema gładkimi płytami HDF z powierzchnią LAMISTONE CPL / SILKSTONE

Rzeczywiste kolory mogą różnić się od zamieszczonych w ofercie. Dopuszczalna różnica w odcieniu skrzydeł, ościeżnic i ramek.

# SEMPRE Onda



**DUO**

## KONSTRUKCJA SKRZYDŁA

- system przylgowy lub system bezprzylgowy DUO
- ramiak drewniany obłożony dwiema gładkimi płytami HDF pokryty powierzchnią SILKSTONE, LAMISTONE CPL, panele powierzchnia ryflowana

## SZKLENIE

- wymiennie: biały mat, brąz mat (patrz tabela szklenia)
- wersja W01, W02: szkło hartowane biały mat, brąz mat

## WYPOSAŻENIE STANDARDOWE

### SYSTEM PRZYLGOWY

- zamek jednopunktowy, wpuszczany rozstaw 72 mm, na klucz (WK), na wkładkę (WB), lub do blokady łazienkowej (WC)
- zawiasy: czopowe wkręcane („60”, „70”, „80” - 2 szt., „90” - 3 szt.)

### SYSTEM BEZPRZYLGOWY

- zamek magnetyczny, wpuszczany (kolor chrom - satyna), na klucz (WK), do blokady łazienkowej (WC) - rozstaw 90 mm; na wkładkę (WB) - rozstaw 85 mm
- zawiasy bezprzylgowe kryte (system bezprzylgowy DUO) („60”, „70”, „80”, „90” - 2 szt.)

## WYMIARY SKRZYDEŁ

- jednoskrzydłowe: „60”; „70”; „80”; „90”
- dwuskrzydłowe: „60”+„60”; „60”+„70”; „60”+„80”; „60”+„90”; „70”+„70”; „70”+„80”; „70”+„90”; „80”+„80”; „80”+„90”; „90”+„90”

## OŚCIEŻNICE



Pełna informacja asortymentowa i techniczna ościeżnic na stronie 102-115.

## TABELA SZKLENIA SEMPRE Onda

WZÓR	wzór W00, W03, W04, W05, W07, W08	wzór W01, W02		
RODZAJ SZKŁA	szkło grubość 4mm	szkło grubość 4mm hartowane		
KOLORY	biały mat	brąz mat	biały mat	brąz mat
258, 260, 276, 284, 288, 294, 296	x		x	
263, 265, 279, 295, 297		x		x



**SKRZYDŁA SEMPRE Onda** (wersje + ceny)

W00

564 / 693,72

W01

564 / 693,72

W02

564 / 693,72

W03

564 / 693,72



W04

564 / 693,72

W05

564 / 693,72

W07

564 / 693,72

W08

564 / 693,72

**WYPOSAŻENIE DODATKOWE**

dopłaty do ceny wybranego modelu skrzydła

rozmiar „100”	+20%
maksymalne fabryczne skrócenie drzwi do 60 mm - drzwi krótsze o 20 mm – skracane od dołu; - drzwi krótsze o 30-60 mm – skracane symetrycznie (górną i dolną element drzwi posiada nietypową wysokość)	+20%
trzeci zawias w skrzydle („60”, „70”, „80”) (nie dotyczy DUO)	15 / 18,45
system przesuwny do zabudowy, naścienny, Premium	patrz str. 95-97
dodatkowe akcesoria: osłonki na zawiasy, opcje wentylacji	patrz str. 119-121
klamki	patrz str. 132-134
wersja bezprzylgowa Duo	patrz str. 6-7



powierzchnia ryflowana

**KOLORYSTYKA****LAMISTONE**

CPL

Powierzchnia z powłoką zabezpieczającą przed wycieraniem i działaniem środków chemicznych. Polecana do budynków użyteczności publicznej i stosowana w warunkach intensywnej eksploatacji stolarki drzwiowej np.: hotele, biura.

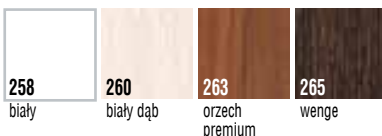
258  
biały260  
biały dąb263  
orzech  
premium265  
wenge**SILKSTONE**

Powierzchnia o charakterystyce LAMISTONE CPL z dodatkowym, niepowtarzalnym efektem struktury prawdziwego drewna.

276  
dąb polski279  
orzech  
brazylijski284  
dąb syberyjski288  
klon Royal294  
jesion Royal295  
merbau Royal296  
jesion polski297  
nugat Royal

Rzeczywiste kolory mogą różnić się od zamieszczonych w ofercie. Dopuszczalna różnica w odcieniu skrzydeł, ościeżnic i ramek.

**PRZEKRÓJ DRZWI**

panel ryflowany

ramiak drewniany obłożony  
dwoma gładkimi płytami HDF  
z powierzchnią SILKSTONE,  
LAMISTONE CPL

# SEMPRE Lux



**DUO**

## KONSTRUKCJA SKRZYDŁA

- system przylgowy lub system bezprzylgowy DUO
- ramiak drewniany obłożony dwiema gładkimi płytami HDF pokryty powierzchnią fornirowaną
- panele usłojenie poziome

## SZKLENIE

- wymiennie: biały mat, brąz mat, grafit satyna (patrz tabela szklenia)

## WYPOSAŻENIE STANDARDOWE

### SYSTEM PRZYLGOWY

- zamek jednopunktowy, wpuszczany rozstaw 72 mm, na klucz (WK), na wkładkę (WB), lub do blokady łazienkowej (WC)
- zawiasy: drzwi (komplet: skrzydło z ościeżnicą drewnianą lub DIN) - czopowe wkręcane regulowane; skrzydła (do standardowych futryn metalowych) - czopowe wkręcane („60”, „70”, „80” - 2 szt., „90” - 3 szt.)

### SYSTEM BEZPRZYLGOWY

- zamek magnetyczny, wpuszczany (kolor chrom - satyna), na klucz (WK), do blokady łazienkowej (WC) - rozstaw 90 mm; na wkładkę (WB) - rozstaw 85 mm
- zawiasy bezprzylgowe kryte (system bezprzylgowy DUO) („60”, „70”, „80”, „90” - 2 szt.)

## WYMIARY SKRZYDEŁ

- jednoskrzydłowe: „60”, „70”, „80”, „90”
- dwuskrzydłowe: „60”+„60”, „60”+„70”, „60”+„80”, „60”+„90”, „70”+„70”, „70”+„80”, „70”+„90”, „80”+„80”, „80”+„90”, „90”+„90”

## OŚCIEŻNICE

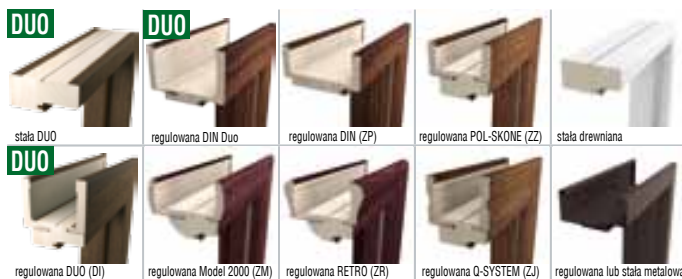

Pełna informacja asortymentowa i techniczna ościeżnic na stronie 102-115.

## TABELA SZKLENIA SEMPRE Lux

WZÓR / RODZAJ SZKŁA	wzór W04 - grubość 6 mm		
	wzór W01; W05 - grubość 4 mm hartowane		
	wzór W02-W02A; W03-W03A - grubość 4 mm		
KOLORY	biały mat	brąz mat	grafit satyna
311, 312, 323, 334, 332, 611	X		
350			X
351, 352, 404, 405, 421, 422, 424, 621		X	

## SKRZYDŁA SEMPRE Lux (wersje + ceny)



KOLORYSTYKA 311; 323  
**W00** 725 / 891,75    **W01** 725 / 891,75    **W04** 725 / 891,75    **W05** 725 / 891,75

KOLORYSTYKA 312; 332; 334; 350; 351; 352; 404; 405; 421; 422; 424; 611; 621  
**830 / 1020,90**    **830 / 1020,90**    **830 / 1020,90**    **830 / 1020,90**



KOLORYSTYKA 311; 323  
**W02P** 725 / 891,75    **W02** 725 / 891,75    **W02S1** 725 / 891,75    **W02S2** 725 / 891,75    **W02S3** 725 / 891,75    **W02S4** 725 / 891,75    **W02A** 725 / 891,75

KOLORYSTYKA 312; 332; 334; 350; 351; 352; 404; 405; 421; 422; 424; 611; 621  
**830 / 1020,90**    **830 / 1020,90**    **830 / 1020,90**    **830 / 1020,90**    **830 / 1020,90**    **830 / 1020,90**    **830 / 1020,90**



KOLORYSTYKA 311; 323  
**W03P** 725 / 891,75    **W03** 725 / 891,75    **W03S1** 725 / 891,75    **W03S2** 725 / 891,75    **W03S3** 725 / 891,75    **W03S4** 725 / 891,75    **W03A** 725 / 891,75

KOLORYSTYKA 312; 332; 334; 350; 351; 352; 404; 405; 421; 422; 424; 611; 621  
**830 / 1020,90**    **830 / 1020,90**    **830 / 1020,90**    **830 / 1020,90**    **830 / 1020,90**    **830 / 1020,90**    **830 / 1020,90**

**UWAGA:**  
**cena drzwi jednoskrzydłowych:** cena skrzydła + cena ościeżnicy stałej lub regulowanej do drzwi przylgowych jednoskrzydłowych  
**cena drzwi dwuskrzydłowych:** 2 x cena skrzydła + cena ościeżnicy stałej lub regulowanej do drzwi przylgowych dwuskrzydłowych

## WYPOSAŻENIE DODATKOWE

dopłaty do ceny wybranego modelu skrzydła

rozmiar „100”	+20%
maksymalne fabryczne skrócenie drzwi do 60 mm - drzwi krótsze o 20 mm – skracane od dołu; - drzwi krótsze o 30-60 mm – skracane symetrycznie (górny i dolny element drzwi posiada nietypową wysokość)	+20%
trzeci zawias w skrzydle („60”, „70”, „80”) (nie dotyczy DUO)	15 / 18,45
system przesuwny do zabudowy, naścienny, Premium	patrz str. 95-97
dodatkowe akcesoria: osłonki na zawiasy, opcje wentylacji	patrz str. 119-121
klamki	patrz str. 132-134
wersja bezprzylgowa Duo	patrz str. 6-7



## KOLORYSTYKA

### FORNIROWANE

Drzwi fornirowane POL-SKONE pokryte są ekologicznym lakierem UV. Ma on zdecydowanie większą odporność na zarysowania i działanie światła od lakierów standardowych kładzionych nawet kilkuwarstwowo.

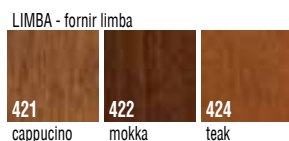
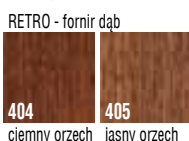
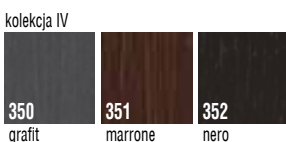

Ze względu na naturalny charakter fornirów istnieje możliwość wystąpienia różnych ich odcieni. Rzeczywiste kolory fornirów mogą się różnić od zamieszczonych w ofercie.

## PRZEKRÓJ DRZWI



ramiak drewniany obłożony dwiema gładkimi płytami HDF z powierzchnią fornirowaną

# SEMPRE Lux Alu



## KONSTRUKCJA SKRZYDŁA

- system przylgowy lub system bezprzylgowy DUO
- ramiak drewniany obłożony dwiema gładkimi płytami HDF pokryty powierzchnią forniowaną
- panele usfojenie poziome; dekoracyjne listwy aluminiowe

## SZKLENIE

- wymiennie: biały mat, brąz mat, grafit satyna (patrz tabela szklenia)

## WYPOSAŻENIE STANDARDOWE

### SYSTEM PRZYLGOWY

- zamek jednopunktowy, wpuszczany rozstaw 72 mm, na klucz (WK), na wkładkę (WB), lub do blokady łazienkowej (WC)
- zawiasy: drzwi (komplet: skrzydło z ościeżnicą drewnianą lub DIN) - czopowe wkręcane regulowane; skrzydła (do standardowych futryn metalowych) - czopowe wkręcane („60”, „70”, „80” - 2 szt., „90” - 3 szt.)

### SYSTEM BEZPRZYLGOWY

- zamek magnetyczny, wpuszczany (kolor chrom - satyna), na klucz (WK), do blokady łazienkowej (WC) - rozstaw 90 mm; na wkładkę (WB) - rozstaw 85 mm
- zawiasy bezprzylgowe kryte (system bezprzylgowy DUO) („60”, „70”, „80”, „90” - 2 szt.)

## WYMIARY SKRZYDEŁ

- jednoskrzydłowe: „60”, „70”, „80”, „90”
- dwuskrzydłowe: „60”+„60”, „60”+„70”, „60”+„80”, „60”+„90”, „70”+„70”, „70”+„80”, „70”+„90”, „80”+„80”, „80”+„90”, „90”+„90”

## OŚCIEŻNICE

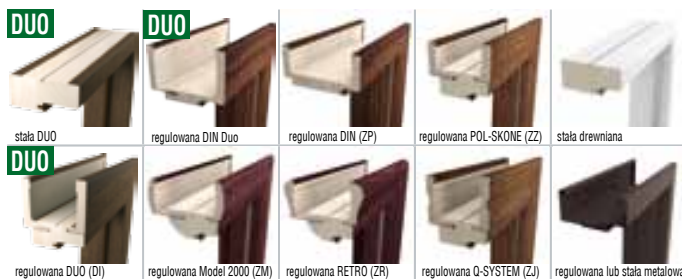

Pełna informacja asortymentowa i techniczna ościeżnic na stronie 102-115.

## TABELA SZKLENIA SEMPRE Lux Alu

WZÓR / RODZAJ SZKŁA	wzór W02-W02A; W03-W03A - grubość 4 mm		
KOLORY	biały mat	brąz mat	grafit satyna
311, 312, 323, 334, 332, 611	X		
350			X
351, 352, 404, 405, 421, 422, 424, 621		X	

## SKRZYDŁA SEMPRE Lux Alu (wersje + ceny)

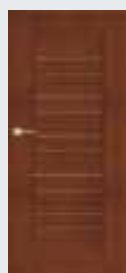

W02P  
1040 / 1279,20

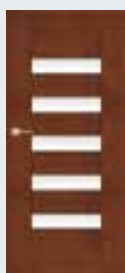

W02  
1040 / 1279,20

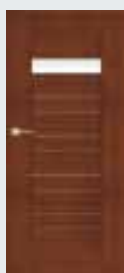

W02S1  
1040 / 1279,20

KOLORYSTYKA 311; 323

KOLORYSTYKA

312; 332; 334; 350; 351; 352;  
404; 405; 421; 422; 424; 611, 621



W02S2  
1040 / 1279,20

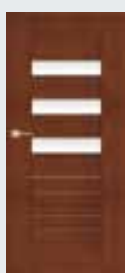

W02S3  
1040 / 1279,20



W02S4  
1040 / 1279,20



W02A  
1040 / 1279,20

KOLORYSTYKA 311; 323

KOLORYSTYKA

312; 332; 334; 350; 351; 352;  
404; 405; 421; 422; 424; 611, 621



W03P  
1040 / 1279,20



W03  
1040 / 1279,20



W03S1  
1040 / 1279,20

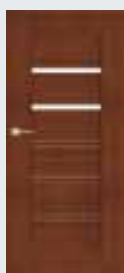

W03S2  
1040 / 1279,20

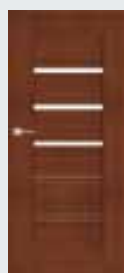

W03S3  
1040 / 1279,20



W03S4  
1040 / 1279,20



W03A  
1040 / 1279,20

KOLORYSTYKA 311; 323

KOLORYSTYKA

312; 332; 334; 350; 351; 352;  
404; 405; 421; 422; 424; 611, 621

### UWAGA:

**cena drzwi jednoskrzydłowych:** cena skrzydła + cena ościeżnicy stałej lub regulowanej do drzwi przylgowych jednoskrzydłowych  
**cena drzwi dwuskrzydłowych:** 2 x cena skrzydła + cena ościeżnicy stałej lub regulowanej do drzwi przylgowych dwuskrzydłowych

## WYPOSAŻENIE DODATKOWE

dopłaty do ceny wybranego modelu skrzydła

rozmiar „100”	+20%
maksymalne fabryczne skrócenie drzwi do 60 mm - drzwi krótsze o 20 mm – skracane od dołu; - drzwi krótsze o 30-60 mm – skracane symetrycznie (górny i dolny element drzwi posiada nietypową wysokość)	+20%
trzeci zawias w skrzydle („60”, „70”, „80”) (nie dotyczy DUO)	15 / 18,45
system przesuwny do zabudowy, naścienny, Premium	patrz str. 95-97
dodatkowe akcesoria: osłonki na zawiasy, opcje wentylacji	patrz str. 119-121
klamki	patrz str. 132-134
wersja bezprzylgowa Duo	patrz str. 6-7

## KOLORYSTYKA

### FORNIROWANE

Drzwi fornirowane POL-SKONE pokryte są ekologicznym lakierem UV. Ma on zdecydowanie większą odporność na zarysowania i działanie światła od lakierów standardowych kładzionych nawet kilkuwarstwowo.

kolekcja I

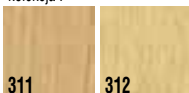

311 jasny dąb

312 limba

kolekcja III



332 klon

334 dąb europejski

kolekcja VI

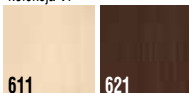

611 biały dąb

621 wenge

RETRO - fornir dąb

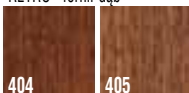

404 ciemny orzech

405 jasny orzech

kolekcja II



323 dąb rustikal

kolekcja IV

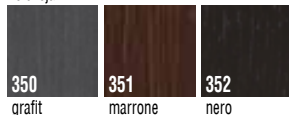

350 grafit

351 marrone

352 nero

LIMBA - fornir limba

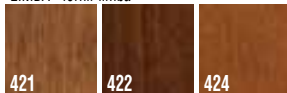

421 cappucino

422 mokka

424 teak

## PRZEKRÓJ DRZWI



ramiak drewniany obłożony dwiema gładkimi płytami HDF z powierzchnią fornirowaną

Ze względu na naturalny charakter fornirów istnieje możliwość wystąpienia różnych ich odcieni. Rzeczywiste kolory fornirów mogą się różnić od zamieszczonych w ofercie.

# SEMPRE Inserto



**DUO**

## KONSTRUKCJA SKRZYDŁA

- system przylgowy lub system bezprzylgowy DUO
- ramiak drewniany obłożony dwiema gładkimi płytami HDF pokryty powierzchnią fornirowaną, panele powierzchnia ryflowana

## SZKLENIE

- standard: szkło biały mat o grubości 4 mm w kolorystyce: dąb europejski
- standard: szkło brąz mat o grubości 4 mm w kolorystyce: heban, jasny orzech, ciemny orzech

## WYPOSAŻENIE STANDARDOWE

### SYSTEM PRZYLGOWY

- zamek jednopunktowy, wpuszczany rozstaw 72 mm, na klucz (WK), na wkładkę (WB), lub do blokady łazienkowej (WC)
- zawiasy: drzwi (komplet: skrzydło z ościeżnicą drewnianą lub DIN) - czopowe wkręcane regulowane; skrzydła (do standardowych futryn metalowych) - czopowe wkręcane („60”, „70”, „80” - 2 szt., „90” - 3 szt.)

### SYSTEM BEZPRZYLGOWY

- zamek magnetyczny, wpuszczany (kolor chrom - satyna), na klucz (WK), do blokady łazienkowej (WC) - rozstaw 90 mm; na wkładkę (WB) - rozstaw 85 mm
- zawiasy bezprzylgowe kryte (system bezprzylgowy DUO) („60”, „70”, „80”, „90” - 2 szt.)

## WYMIARY SKRZYDEŁ

- jednoskrzydłowe: „60”, „70”, „80”, „90”
- dwuskrzydłowe: „60”+„60”, „60”+„70”, „60”+„80”, „60”+„90”, „70”+„70”, „70”+„80”, „70”+„90”, „80”+„80”, „80”+„90”, „90”+„90”

## OŚCIEŻNICE

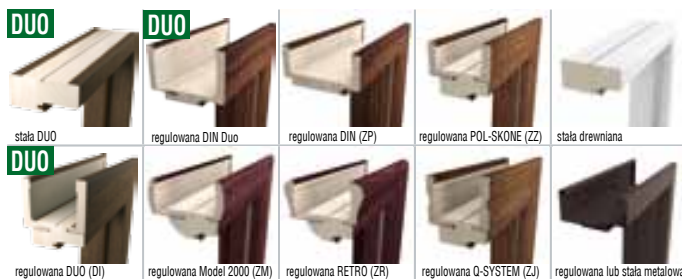

Pełna informacja asortymentowa i techniczna ościeżnic na stronie 102-115.

**SKRZYDŁA SEMPRES Inserto** (wersje + ceny)W01  
990 / 1217,70W02  
990 / 1217,70W03  
990 / 1217,70W04  
990 / 1217,70W05  
990 / 1217,70**WYPOSAŻENIE DODATKOWE**

dopłaty do ceny wybranego modelu skrzydła

rozmiar „100”	+20%
maksymalne fabryczne skrócenie drzwi do 60 mm - drzwi krótsze o 20 mm – skracane od dołu; - drzwi krótsze o 30-60 mm – skracane symetrycznie (górną i dolną element drzwi posiada nietypową wysokość)	+20%
trzeci zawias w skrzydle („60”, „70”, „80”) (nie dotyczy DUO)	15 / 18,45
system przesuwny do zabudowy, naścienny, Premium	patrz str. 95-97
dodatkowe akcesoria: osłonki na zawiasy, opcje wentylacji	patrz str. 119-121
klamki	patrz str. 132-134
wersja bezprzylgowa Duo	patrz str. 6-7

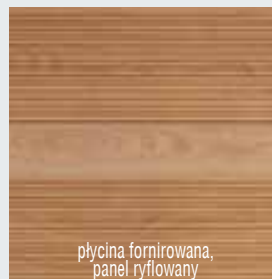
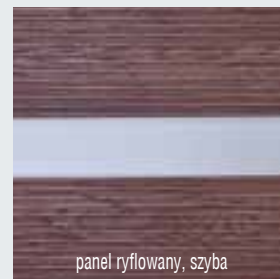
płyca fornirowana,  
panel ryflowany

panel ryflowany, szyba

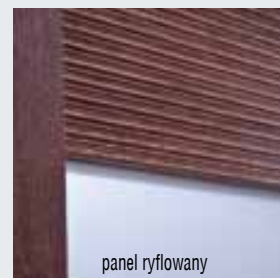

panel ryflowany

**UWAGA:**

**cena drzwi jednoskrzydłowych:** cena skrzydła + cena ościeżnicy stałej lub regulowanej do drzwi przylgowych jednoskrzydłowych  
**cena drzwi dwuskrzydłowych:** 2 x cena skrzydła + cena ościeżnicy stałej lub regulowanej do drzwi przylgowych dwuskrzydłowych

**KOLORYSTYKA****FORNIROWANE**

Drzwi fornirowane POL-SKONE pokryte są ekologicznym lakierem UV. Ma on zdecydowanie większą odporność na zarysowania i działanie światła od lakierów standardowych kładzonych nawet kilkuwarstwowo.

kolekcja III

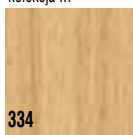

334

dąb europejski

RETRO - fornir dąb

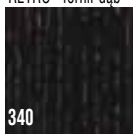

340

heban

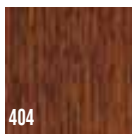

404

ciemny orzech

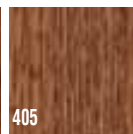

405

jasny orzech

**PRZEKRÓJ DRZWI**

# SEMPRE Sense



**DUO**



## KONSTRUKCJA SKRZYDŁA

- system przylgowy lub system bezprzylgowy DUO
- ramiak drewniany obłożony dwiema gładkimi płytami HDF pokrytymi powierzchnią fornirowaną, panele powierzchnia z głęboką strukturą drewna

## SZKLENIE

- standard: szkło biały mat o grubości 4 mm w kolorystyce: dąb naturalny
- standard: szkło brąz mat o grubości 4 mm w kolorystyce: orzech średni, orzech czarny
- standard: szkło grafit satyna o grubości 4 mm w kolorystyce: grafit Sense

## WYPOSAŻENIE STANDARDOWE

### SYSTEM PRZYLGOWY

- zamek jednopunktowy, wpuszczany rozstaw 72 mm, na klucz (WK), na wkładkę (WB), lub do blokady łazienkowej (WC)
- zawiasy: drzwi (komplet: skrzydło z ościeżnicą drewnianą lub DIN) - czopowe wkręcane regulowane; skrzydła (do standardowych futryn metalowych) - czopowe wkręcane („60”, „70”, „80” - 2 szt., „90” - 3 szt.)

### SYSTEM BEZPRZYLGOWY

- zamek magnetyczny, wpuszczany (kolor chrom - satyna), na klucz (WK), do blokady łazienkowej (WC) - rozstaw 90 mm; na wkładkę (WB) - rozstaw 85 mm
- zawiasy bezprzylgowe kryte (system bezprzylgowy DUO) („60”, „70”, „80”, „90” - 2 szt.)

## WYMIARY SKRZYDEŁ

- jednoskrzydłowe: „60”, „70”, „80”, „90”
- dwuskrzydłowe: „60”+„60”, „60”+„70”, „60”+„80”, „60”+„90”, „70”+„70”, „70”+„80”, „70”+„90”, „80”+„80”, „80”+„90”, „90”+„90”

## OŚCIEŻNICE



Pełna informacja asortymentowa i techniczna ościeżnic na stronie 102-115.



## SKRZYDŁA SEMPRESense (wersje + ceny)

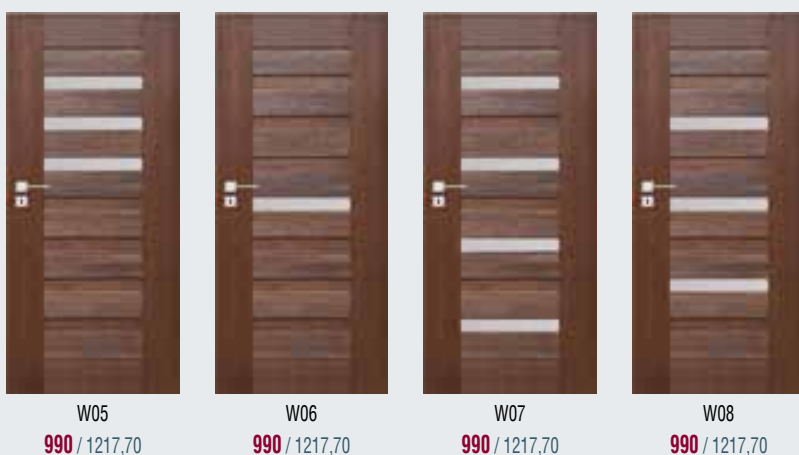
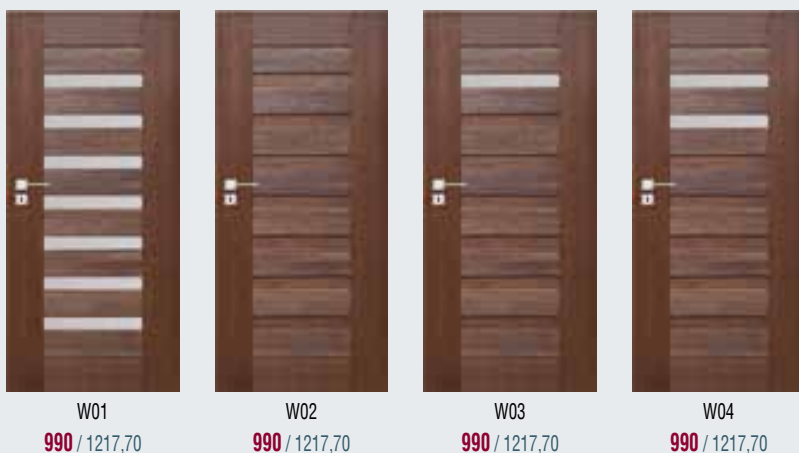

### UWAGA:

**cena drzwi jednoskrzydłowych:** cena skrzydła + cena ościeżnicy stałej lub regulowanej do drzwi przylgowych jednoskrzydłowych  
**cena drzwi dwuskrzydłowych:** 2 x cena skrzydła + cena ościeżnicy stałej lub regulowanej do drzwi przylgowych dwuskrzydłowych

## WYPOSAŻENIE DODATKOWE

dopłaty do ceny wybranego modelu skrzydła

rozmiar „100”	+20%
maksymalne fabryczne skrócenie drzwi do 60 mm - drzwi krótsze o 20 mm – skracane od dołu; - drzwi krótsze o 30-60 mm – skracane symetrycznie (górną i dolną element drzwi posiada nietypową wysokość)	+20%
trzeci zawias w skrzydle („60”, „70”, „80”) (nie dotyczy DUO)	15 / 18,45
system przesuwny do zabudowy, naścienny, Premium	patrz str. 95-97
dodatkowe akcesoria: osłonki na zawiasy, opcje wentylacji	patrz str. 119-121
klamki	patrz str. 132-134
wersja bezprzylgowa Duo	patrz str. 6-7

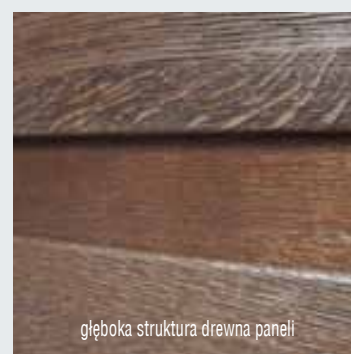

## KOLORYSTYKA

### FORNIROWANE

Drzwi fornirowane POL-SKONE pokryte są ekologicznym lakierem UV. Ma on zdecydowanie większą odporność na zarysowania i działanie światła od lakierów standardowych kładzonych nawet kilkuwarstwowo.

kolekcja IV

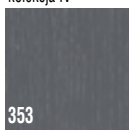

kolekcja V

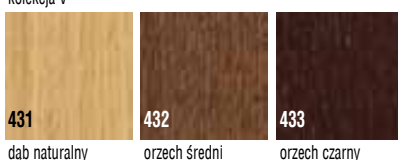

## PRZEKRÓJ DRZWI



# SEMPRE Verse



**DUO**



## KONSTRUKCJA SKRZYDŁA

- system przylgowy lub system bezprzylgowy DUO
- ramiak z klejonki drewnianej, obłożony dwiema gładkimi płytami HDF pokryte powierzchnią fornirowaną lub pokryty powierzchnią LAMISTONE CPL, SILKSTONE

## SZKLENIE

- wymiennie szkło hartowane Decormat biały, Decormat brąz, grafit satyna (wzory W01-W04, patrz tabelka szklenia)
- wymiennie szkło hartowane: biały, brąz (wzór W06, W08), biały (wzór W07)
- wymiennie szkło hartowane: biały mat, brąz mat, grafit satyna (wzór W05)
- wymiennie szkło hartowane biały mat (W01-W04)

## WYPOSAŻENIE STANDARDOWE

### SYSTEM PRZYLGOWY

- zamek jednopunktowy, wpuszczany rozstaw 72 mm, na klucz (WK), na wkładkę (WB), lub do blokady łazienkowej (WC)
- zawiasy: drzwi w kolorystyce RETRO/ LIMBA/ kolekcja IV (komplet: skrzydło z ościeżnicą drewnianą lub DIN - czopowe wkręcane regulowane; drzwi fornirowane kolekcja I, II, III, LAMISTONE CPL, SILKSTONE (komplet: skrzydło z ościeżnicą drewnianą lub DIN- czopowe wkręcane, skrzydła (do standardowych ościeżnic metalowych)- czopowe wkręcane („70”, „80”- 2 szt., „90”- 3 szt.)
- zawiasy: czopowe wkręcane („70”, „80”- 2 szt., „90” - 3 szt.)

### SYSTEM BEZPRZYLGOWY

- zamek magnetyczny, wpuszczany (kolor chrom - satyna), na klucz (WK), do blokady łazienkowej (WC) - rozstaw 90 mm; na wkładkę (WB) - rozstaw 85 mm
- zawiasy bezprzylgowe kryte (system bezprzylgowy DUO) („70”, „80”, „90” - 2 szt.)

## WYMIARY SKRZYDEŁ

- jednoskrzydłowe: „70”;; „80”;; „90”
- dwuskrzydłowe: „70”+„70”;; „70”+„80”;; „70”+„90”;; „80”+„80”;; „80”+„90”;; „90”+„90”

## OŚCIEŻNICE

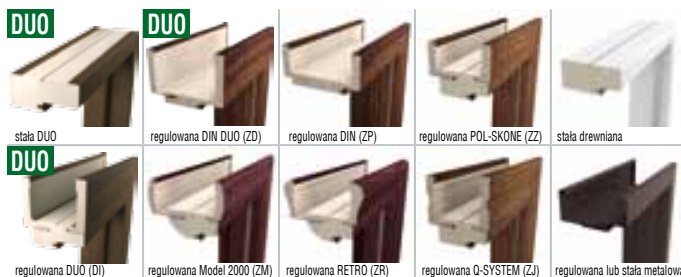

Pełna informacja asortymentowa i techniczna ościeżnic na stronie 102-115.

## TABELA SZKLENIA SEMPRE Verse

WZÓR / RODZAJ SZKŁA	wzór W01, W02, W03, W04 - grubość 4mm hartowane			wzór W05 - grubość 6mm hartowane		
	decormat biały	decormat brąz	grafit satyna	biały mat	brąz mat	grafit satyna
KOLORY						
258, 260, 276, 284, 288, 294, 296, 311, 312, 323, 334, 611	X			X		
263, 265, 279, 292, 295, 297, 351, 352, 404, 405, 421, 422, 424, 621		X			X	
293, 350			X			X

Uwaga! Szkło DECORMAT biały i DECORMAT brąz wizualnie różni się od szkła biały mat i brąz mat.

## SKRZYDŁA SEMPRE Verse (wersje + ceny)

					
	W03P	W01	W02	W03	W04
LAMISTONE CPL, SILKSTONE	<b>690</b> / 848,70	<b>890</b> / 1094,70	<b>890</b> / 1094,70	<b>890</b> / 1094,70	<b>890</b> / 1094,70
FORNIROWANE	<b>790</b> / 971,70	<b>990</b> / 1217,70	<b>990</b> / 1217,70	<b>990</b> / 1217,70	<b>990</b> / 1217,70

				
	W05	W06	W07	W08
LAMISTONE CPL, SILKSTONE	<b>486</b> / 597,78	<b>686</b> / 843,78	<b>686</b> / 843,78	<b>686</b> / 843,78
FORNIROWANE	<b>790</b> / 971,70	<b>990</b> / 1217,70	<b>990</b> / 1217,70	<b>990</b> / 1217,70

### UWAGA:

**cena drzwi jednoskrzydłowych:** cena skrzydła + cena ościeżnicy stałej lub regulowanej do drzwi przylgowych jednoskrzydłowych  
**cena drzwi dwuskrzydłowych:** 2 x cena skrzydła + cena ościeżnicy stałej lub regulowanej do drzwi przylgowych dwuskrzydłowych

## WYPOSAŻENIE DODATKOWE

dopłaty do ceny wybranego modelu skrzydła

rozmiar „100”	<b>+20%</b>
maksymalne fabryczne skrócenie drzwi do 60 mm (nie dotyczy W05-W08) - drzwi krótsze o 20 mm – skracane od dołu; - drzwi krótsze o 30-60 mm – skracane symetrycznie (górny i dolny element drzwi posiada nietypową wysokość)	<b>+20%</b>
trzeci zawias w skrzydle („70”, „80”) (nie dotyczy DUO)	<b>15</b> / 18,45
podcięcie wentylacyjne (dotyczy W05)	<b>50</b> / 61,50
system przesuwny do zabudowy, naścienny, Premium	<b>patrz str. 95-97</b>
dodatkowe akcesoria: osłonki na zawiasy, opcje wentylacji	<b>patrz str. 119-121</b>
klamki	<b>patrz str. 132-134</b>
wersja bezprzylgowa Duo	<b>patrz str. 6-7</b>

**wzór W05 - W08 możliwość zamówienia skrzydła o nietypowej wysokości 1970 mm**

## SZKLENIE - biały, brąz

		
W01 Decormat biały, Decormat brąz, grafit satyna	W05 biały mat, brąz mat, grafit satyna	W02-W04 Decormat biały, Decormat brąz, grafit satyna
		
W06 BIRAIN biały	W07 - BLUR	W08 - STACCATO

Wersje W08 biały / brąz; W06, W07 biały

patrz zestawienie szklenia - str. 117

Uwaga! Szkło DECORMAT biały i DECORMAT brąz wizualnie różni się od szkła biały mat i brąz mat.

## KOLORYSTYKA

### LAMISTONE











CPL

Powierzchnia z powłoką zabezpieczającą przed wycieraniem i działaniem środków chemicznych. Polecana do budynków użyteczności publicznej i stosowana w warunkach intensywnej eksploatacji stolarki drzwiowej np.: hotele, biura.

			
258 biały	260 biały dąb	263 orzech premium	265 wenge

### SILKSTONE

Powierzchnia o charakterystyce LAMISTONE CPL z dodatkowym, niepowtarzalnym efektem struktury prawdziwego drewna.

				
276 dąb polski	279 orzech brazylijski	284 dąb syberyjski	288 klon Royal	292 kasztan Royal
				
293 antracyt Royal	294 jesion Royal	295 merbau Royal	296 jesion polski	297 nugat Royal

### FORNIROWANE

Drzwi fornirowane POL-SKONE pokryte są ekologicznym lakierem UV. Ma on zdecydowanie większą odporność na zarysowania i działanie światła od lakierów standardowych kładzonych nawet kilkuwarstwowo.

<b>kolekcja I</b>	<b>kolekcja II</b>	<b>kolekcja III</b>	<b>kolekcja IV</b>
			
311 jasny dąb	323 dąb rustikal	334 dąb europejski	350 grafit
			
312 limba	351 marrone	352 nero	
<b>kolekcja VI</b>	<b>RETRO - fornir dąb</b>	<b>LIMBA - fornir limba</b>	
			
611 biały dąb	404 ciemny orzech	421 cappuccino	422 mokka
			
621 wenge	405 jasny orzech	424 teak	

Ze względu na naturalny charakter fornirów istnieje możliwość wystąpienia różnych ich odcieni. Rzeczywiste kolory fornirów mogą się różnić od zamieszczonych w ofercie. Dopuszczalna różnica w odcieniu skrzydeł, ościeżnic i ramek.

## PRZEKRÓJ DRZWI



ramiak z klejonej drewnianej obłożony dwiema gładkimi płytami HDF z powierzchnią fornirowaną lub powierzchnią LAMISTONE CPL; SILKSTONE

# SAHARA, KONGO



## KONSTRUKCJA SKRZYDŁA

- system przylgowy
- wersja A, B, C: ramiak drewniany obłożony dwiema gładkimi płytami HDF fornirowanymi naturalną okleiną w kolorze biały dąb, wenge, wypełnienie płytą wiórową otworowaną
- wersja D: ramiak z klejonej sosnowej z frezowaną płytką MDF, ramiaki oraz płytki fornirowane

## SZKLENIE

- szkło ornamentowe (point-s) o grubości 4 mm

## WYPOSAŻENIE STANDARDOWE

- zamek jednopunktowy, wpuszczany rozstaw 72 mm, na klucz (WK), na wkładkę (WB), lub do blokady łazienkowej (WC)
- zawiasy: drzwi (komplet: skrzydło z ościeżnicą drewnianą lub DIN) - czopowe wkręcane regulowane; skrzydła (do standardowych futryn metalowych) - czopowe wkręcane („60”, „70”, „80” - 2 szt., „90” - 3 szt.)

## WYMIARY SKRZYDEŁ

- jednoskrzydłowe: „60”, „70”, „80”, „90”
- dwuskrzydłowe: „60”+„60”, „60”+„70”, „60”+„80”, „60”+„90”, „70”+„70”, „70”+„80”, „70”+„90”, „80”+„80”, „80”+„90”, „90”+„90”

## OŚCIEŻNICE



Pełna informacja asortymentowa i techniczna ościeżnic na stronie 102-115.

## WYPEŁNIENIA (wersja A, B, C)



płyta wiórowa otworowana



płyta wiórowa pełna (opcja)

**SKRZYDŁA SAHARA, KONGO (wersje + ceny)**

## SAHARA

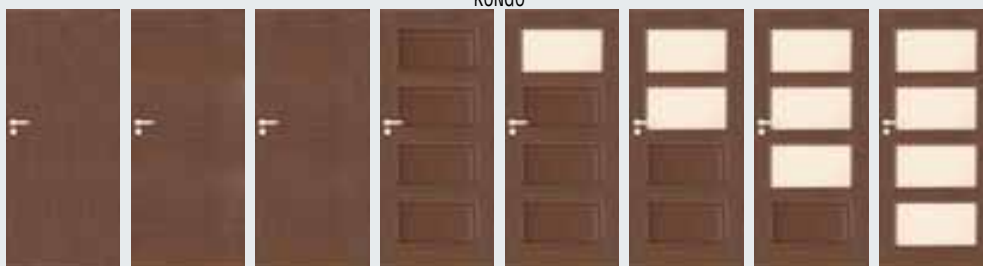

## KONGO

A  
466 / 573,18B  
508 / 624,84C  
550 / 676,50D S0  
803 / 987,69D S1  
803 / 987,69D S2  
803 / 987,69D S3  
803 / 987,69D S4  
803 / 987,69**WYPOSAŻENIE DODATKOWE**

dopłaty do ceny wybranego modelu skrzydła

wypełnienie z płyty wiórowej pełnej (wersja A, B, C)	<b>105</b> / 129,15
trzeci zawias w skrzydle („60”, „70”, „80”)	<b>15</b> / 18,45
ramiak (umożliwiający samodzielne skrócenie do 50 mm) (wersja A, B, C)	<b>20</b> / 24,60
ramiak (umożliwiający samodzielne skrócenie do 90 mm) (wersja A, B, C)	<b>40</b> / 49,20
zabezpieczenie dolnego ramiaka przed nadmiernym działaniem wilgoci (nie dotyczy skrzydeł z podcięciem wentylacyjnym)	<b>20</b> / 24,60
fabryczne skrócenie drzwi do 70 mm (wersja D)	<b>+10%</b>
fabryczne skrócenie drzwi do 100 mm (wersja A, B, C)	<b>+10%</b>
wzmocnienie pod samozamykacz (wersja A, B, C)	<b>25</b> / 30,75
podcięcie wentylacyjne	<b>50</b> / 61,50
próg dębowy lakierowany do drzwi jednoskrzydłowych	<b>50</b> / 61,50
system przesuwny do zabudowy, naścienny, Premium	<b>patrz str. 95-97</b>
dodatkowe akcesoria: osłonki na zawiasy, szklenie opcjonalne, bulaje (wersja A, B, C), opcje wentylacji	<b>patrz str. 117-121</b>
klamki	<b>patrz str. 132-134</b>

**UWAGA:**

**cena drzwi jednoskrzydłowych:** cena skrzydła + cena ościeżnicy stałej lub regulowanej do drzwi przylgowych jednoskrzydłowych  
**cena drzwi dwuskrzydłowych:** 2 x cena skrzydła + cena ościeżnicy stałej lub regulowanej do drzwi przylgowych dwuskrzydłowych



DRZWI DŹWIĘKOIZOLACYJNE - str. 90  
(tylko wersja A, B, C)

**KOLORYSTYKA**

## KOLEKCJA VI



WERSJA A biały dąb 611

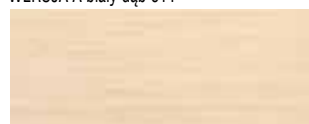

WERSJA B biały dąb 612



WERSJA C, D biały dąb 613



WERSJA A wenge 621



WERSJA B wenge 622



WERSJA C, D wenge 623

**PRZEKRÓJ DRZWI**

WERSJA D

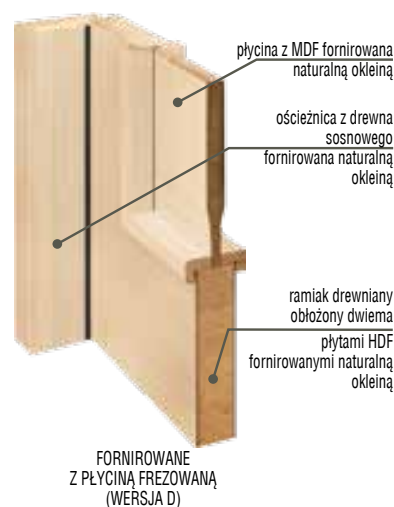

W powyższej kolorystyce dostępny model ETIUDA Lux (tylko poziome ustojenie forniru) - patrz str. 20

Ze względu na naturalny charakter fornirów istnieje możliwość wystąpienia różnych ich odcieni. Rzeczywiste kolory fornirów mogą się różnić od zamieszczonych w ofercie.

# QUATTRO Soft



## KONSTRUKCJA SKRZYDŁA

- system przylgowy
- ramiak z klejonej drewnianej, płycina frezowana - ramiaki oraz płyciny forniowane

## SZKLENIE

- standard: forniry naturalne kolekcja I, II, III - szkło ornamentowe (point-s) o grubości 4 mm;
- RETRO, LIMBA - szkło ornamentowe (ornament kura brąz) o grubości 4 mm

## WYPOSAŻENIE STANDARDOWE

- zamek jednopunktowy, wpuszczany rozstaw 72 mm, na klucz (WK), na wkładkę (WB), lub do blokady łazienkowej (WC)
- zawiasy: drzwi (komplet: skrzydło z ościeżnicą drewnianą lub DIN) - czopowe wkręcane regulowane; skrzydła (do standardowych futryn metalowych) - czopowe wkręcane („60”, „70”, „80” - 2 szt., „90” - 3 szt.)

## WYMIARY SKRZYDEŁ

- jednoskrzydłowe: „60”, „70”, „80”, „90”
- dwuskrzydłowe: „60”+„60”, „60”+„70”, „60”+„80”, „60”+„90”, „70”+„70”, „70”+„80”, „70”+„90”, „80”+„80”, „80”+„90”, „90”+„90”

## OŚCIEŻNICE



regulowana DIN (ZP)

regulowana POL-SKONE (ZZ)

stała drewniana

regulowana Model 2000 (ZM)

regulowana RETRO (ZR)

regulowana Q-SYSTEM (ZJ)

regulowana lub stała metalowa

Pełna informacja asortymentowa i techniczna ościeżnic na stronie 102-115.

**SKRZYDŁA QUATTRO Soft (wersje + ceny)**

00



S1

KOLEKCJA I	<b>721</b> / 886,83	<b>721</b> / 886,83
KOLEKCJA II	<b>721</b> / 886,83	<b>721</b> / 886,83
KOLEKCJA III	<b>829</b> / 1019,67	<b>829</b> / 1019,67
RETRO, LIMBA	<b>926</b> / 1138,98	<b>926</b> / 1138,98



S2



S3



S4

KOLEKCJA I	<b>721</b> / 886,83	<b>721</b> / 886,83	<b>721</b> / 886,83
KOLEKCJA II	<b>721</b> / 886,83	<b>721</b> / 886,83	<b>721</b> / 886,83
KOLEKCJA III	<b>829</b> / 1019,67	<b>829</b> / 1019,67	<b>829</b> / 1019,67
RETRO, LIMBA	<b>926</b> / 1138,98	<b>926</b> / 1138,98	<b>926</b> / 1138,98

**WYPOSAŻENIE DODATKOWE**

dopłaty do ceny wybranego modelu skrzydła

rozmiar „100”	<b>+20%</b>
rozmiar „110”	<b>+40%</b>
zawiasy czopowe regulowane, trzeci zawias w skrzydle („60”, „70”, „80”)	<b>15</b> / 18,45
zabezpieczenie dolnego ramiaka przed nadmiernym działaniem wilgoci (nie dotyczy skrzydeł z podcięciem wentylacyjnym)	<b>20</b> / 24,60
maksymalne fabryczne skrócenie drzwi do 70 mm	<b>+10%</b>
podcięcie wentylacyjne	<b>50</b> / 61,50
próg dębowy lakierowany do drzwi jednoskrzydłowych	<b>50</b> / 61,50
system przesuwny do zabudowy, ścienny, Premium	<b>patrz str. 95-97</b>
dodatkowe akcesoria: osłonki na zawiasy, szklenie opcjonalne, opcje wentylacji	<b>patrz str. 117-121</b>
kłamki	<b>patrz str. 132-134</b>

**UWAGA:**

**cena drzwi jednoskrzydłowych:** cena skrzydła + cena ościeżnicy stałej lub regulowanej do drzwi przylgowych jednoskrzydłowych

**cena drzwi dwuskrzydłowych:** 2 x cena skrzydła + cena ościeżnicy stałej lub regulowanej do drzwi przylgowych dwuskrzydłowych

**KOLORYSTYKA****FORNIROWANE**

Drzwi fornirowane POL-SKONE pokryte są ekologicznym lakierem UV. Ma on zdecydowanie większą odporność na zarysowania i działanie światła od lakierów standardowych kładzonych nawet kilkuwarstwowo.

## kolekcja I

311 jasny dąb  
312 limba

## kolekcja II

326 buk  
323 dąb rustikal

## kolekcja III

332 klon  
334 dąb europejski  
327 orzech europejski  
339 orzech turecki

## RETRO - fornir dąb

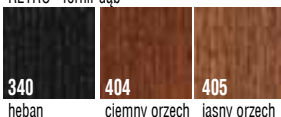
340 heban  
404 ciemny orzech  
405 jasny orzech

## LIMBA - fornir limba

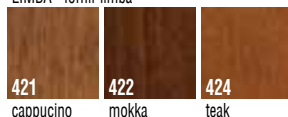
421 cappucino  
422 mokka  
424 teak

Ze względu na naturalny charakter fornirów istnieje możliwość wystąpienia różnych ich odcieni. Rzeczywiste kolory fornirów mogą się różnić od zamieszczonych w ofercie.

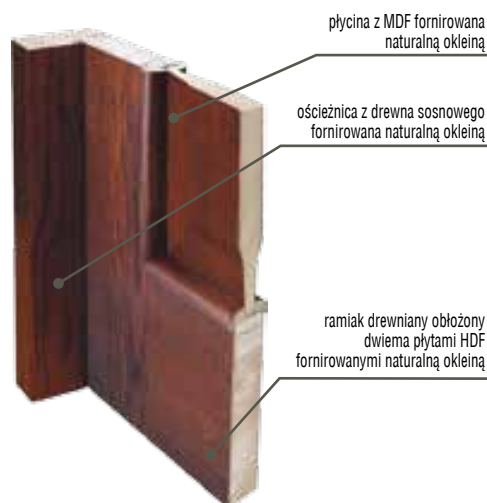
**PRZEKRÓJ DRZWI**

# INTERSOLID, INTERSOLID Soft



## KONSTRUKCJA SKRZYDŁA

- system przylgowy
- ramiak z klejonejki drewnianej, płycina frezowana - ramiaki oraz płyciny fornirowane

## SZKLENIE

- standard: forniry naturalne kolekcja I, II, III - szkło ornamentowe (ornament kura bezbarwna) lub szkło gładkie (przezroczyste) o grubości 4 mm; RETRO, LIMBA - szkło ornamentowe (ornament kura brąz) o grubości 4 mm
- szpros drewniane System POL-SKONE

## WYPOSAŻENIE STANDARDOWE

- zamek jednopunktowy, wpuszczany rozstaw 72 mm, na klucz (WK), na wkładkę (WB), lub do blokady łazienkowej (WC)
- zawiasy: drzwi (komplet: skrzydło z ościeżnicą drewnianą lub DIN) - czopowe wkręcane regulowane; skrzydła (do standardowych futryn metalowych) - czopowe wkręcane („60”, „70”, „80” - 2 szt., „90” - 3 szt.)

## WYMIARY SKRZYDEŁ

- jednoskrzydłowe: „60”, „70”, „80”, „90”
- dwuskrzydłowe: „60”+„60”, „60”+„70”, „60”+„80”, „60”+„90”, „70”+„70”, „70”+„80”, „70”+„90”, „80”+„80”, „80”+„90”, „90”+„90”

## OŚCIEŻNICE



Pełna informacja asortymentowa i techniczna ościeżnic na stronie 102-115.

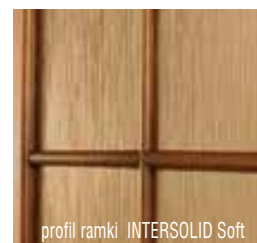

profil ramki INTERSOLID Soft



## SKRZYDŁA INTERSOLID, INTERSOLID Soft (wersje + ceny)



	01	01 S6	02	02 S6	03	03 S6
KOLEKCJA I	678 / 833,94	823 / 1012,29	678 / 833,94	823 / 1012,29	678 / 833,94	823 / 1012,29
KOLEKCJA II	745 / 916,35	905 / 1113,15	745 / 916,35	905 / 1113,15	745 / 916,35	905 / 1113,15
KOLEKCJA III	779 / 958,17	947 / 1164,81	779 / 958,17	947 / 1164,81	779 / 958,17	947 / 1164,81
RETRO, LIMBA	830 / 1020,90	994 / 1222,62	830 / 1020,90	994 / 1222,62	830 / 1020,90	994 / 1222,62



	04	04 S8	05	05 S8	06	06 S8
KOLEKCJA I	678 / 833,94	823 / 1012,29	678 / 833,94	823 / 1012,29	678 / 833,94	823 / 1012,29
KOLEKCJA II	745 / 916,35	905 / 1113,15	745 / 916,35	905 / 1113,15	745 / 916,35	905 / 1113,15
KOLEKCJA III	779 / 958,17	947 / 1164,81	779 / 958,17	947 / 1164,81	779 / 958,17	947 / 1164,81
RETRO, LIMBA	830 / 1020,90	994 / 1222,62	830 / 1020,90	994 / 1222,62	830 / 1020,90	994 / 1222,62

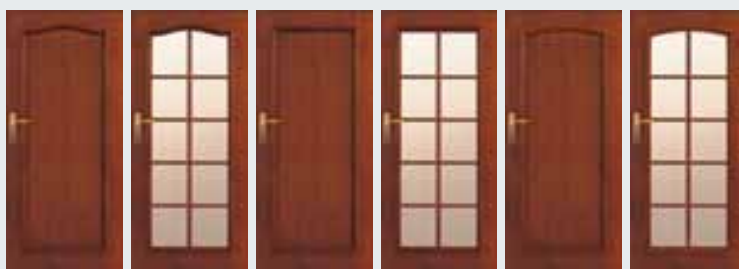

	07	07 S10	08	08 S10	09	09 S10
KOLEKCJA I	678 / 833,94	823 / 1012,29	678 / 833,94	823 / 1012,29	678 / 833,94	823 / 1012,29
KOLEKCJA II	745 / 916,35	905 / 1113,15	745 / 916,35	905 / 1113,15	745 / 916,35	905 / 1113,15
KOLEKCJA III	779 / 958,17	947 / 1164,81	779 / 958,17	947 / 1164,81	779 / 958,17	947 / 1164,81
RETRO, LIMBA	830 / 1020,90	994 / 1222,62	830 / 1020,90	994 / 1222,62	830 / 1020,90	994 / 1222,62

## WYPOSAŻENIE DODATKOWE

dopłaty do ceny wybranego modelu skrzydła

rozmiar „100”	+20%
rozmiar „110”	+40%
zawiasy czopowe regulowane, trzeci zawias w skrzydle („60”, „70”, „80”)	15 / 18,45
zabezpieczenie dolnego ramiaka przed nadmiernym działaniem wilgoci (nie dotyczy skrzydeł z podcięciem wentylacyjnym)	20 / 24,60
maksymalne fabryczne skrócenie drzwi do 70 mm	+10%
podcięcie wentylacyjne	50 / 61,50
próg dębowy lakierowany do drzwi jednoskrzydłowych	50 / 61,50
system przesuwny do zabudowy, naścienny, Premium	patrz str. 95-97
dodatkowe akcesoria: osłonki na zawiasy, szklenie opcjonalne, bulaje, opcje wentylacji	patrz str. 117-121
kłamki	patrz str. 132-134

### UWAGA:

**cena drzwi jednoskrzydłowych:** cena skrzydła + cena ościeżnicy stałej lub regulowanej do drzwi przylgowych jednoskrzydłowych

**cena drzwi dwuskrzydłowych:** 2 x cena skrzydła + cena ościeżnicy stałej lub regulowanej do drzwi przylgowych dwuskrzydłowych

## BULAJE (możliwość zastosowania do drzwi pełnych)

Kolorystyka: stal nierdzewna (mat) - szkło lakomat

BULAJ BMD



widok od strony zawiasów  
Ø 240, 320, 350, 400 mm

## KOLORYSTYKA

### FORNIROWANE

Drzwi fornirowane POL-SKONE pokryte są ekologicznym lakierem UV. Ma on zdecydowanie większą odporność na zarysowania i działanie światła od lakierów standardowych kładzionych nawet kilkuwarstwowo.

kolekcja I

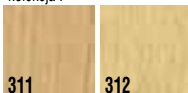

311 jasny dąb

312 limba

kolekcja II



326 buk

323 dąb rustikal

kolekcja III



332 klon

334 dąb europejski

327 orzech europejski

339 orzech turecki

RETRO - fornir dąb

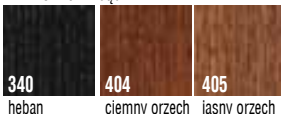

340 heban

404 ciemny orzech

405 jasny orzech

LIMBA - fornir limba

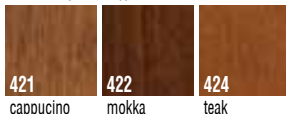

421 cappucino

422 mokka

424 teak

Ze względu na naturalny charakter fornirów istnieje możliwość wystąpienia różnych ich odcieni. Rzeczywiste kolory fornirów mogą się różnić od zamieszczonych w ofercie.

## PRZEKROJE DRZWI



# INTERSOLID II



## KONSTRUKCJA SKRZYDŁA

- system przylgowy
- ramiak z klejonej drewnianej, płycina frezowana - ramiaki oraz płyciny fornirowane

## SZKLENIE

- standard: forniry naturalne kolekcja I, II, III - szkło ornamentowe (ornament kura bezbarwna) lub szkło gładkie (przezroczyste) o grubości 4 mm; RETRO, LIMBA - szkło ornamentowe (ornament kura brąz) o grubości 4 mm
- szpros drewniane System POL-SKONE

## WYPOSAŻENIE STANDARDOWE

- zamek jednopunktowy, wpuszczany rozstaw 72 mm, na klucz (WK), na wkładkę (WB), lub do blokady łazienkowej (WC)
- zawiasy: drzwi (komplet: skrzydło z ościeżnicą drewnianą lub DIN) - czopowe wkręcane regulowane; skrzydła (do standardowych futryn metalowych) - czopowe wkręcane („60”, „70”, „80” - 2 szt., „90” - 3 szt.)

## WYMIARY SKRZYDEŁ

- jednoskrzydłowe: „60”, „70”, „80”, „90”
- dwuskrzydłowe: „60”+„60”, „60”+„70”, „60”+„80”, „60”+„90”, „70”+„70”, „70”+„80”, „70”+„90”, „80”+„80”, „80”+„90”, „90”+„90”

## OŚCIEŻNICE



Pełna informacja asortymentowa i techniczna ościeżnic na stronie 102-115.

## SKRZYDŁA INTERSOLID II (wersje + ceny)

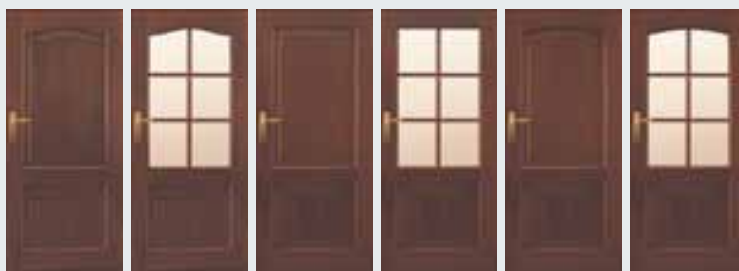

	O1	O1 S6	O2	O2 S6	O3	O3 S6
KOLEKCJA I	689 / 847,47	838 / 1030,74	689 / 847,47	838 / 1030,74	689 / 847,47	838 / 1030,74
KOLEKCJA II	759 / 933,57	923 / 1135,29	759 / 933,57	923 / 1135,29	759 / 933,57	923 / 1135,29
KOLEKCJA III	794 / 976,62	964 / 1185,72	794 / 976,62	964 / 1185,72	794 / 976,62	964 / 1185,72
RETRO, LIMBA	830 / 1020,90	994 / 1222,62	830 / 1020,90	994 / 1222,62	830 / 1020,90	994 / 1222,62



	O4	O4 S8	O5	O5 S8	O6	O6 S8
KOLEKCJA I	689 / 847,47	838 / 1030,74	689 / 847,47	838 / 1030,74	689 / 847,47	838 / 1030,74
KOLEKCJA II	759 / 933,57	923 / 1135,29	759 / 933,57	923 / 1135,29	759 / 933,57	923 / 1135,29
KOLEKCJA III	794 / 976,62	964 / 1185,72	794 / 976,62	964 / 1185,72	794 / 976,62	964 / 1185,72
RETRO, LIMBA	830 / 1020,90	994 / 1222,62	830 / 1020,90	994 / 1222,62	830 / 1020,90	994 / 1222,62

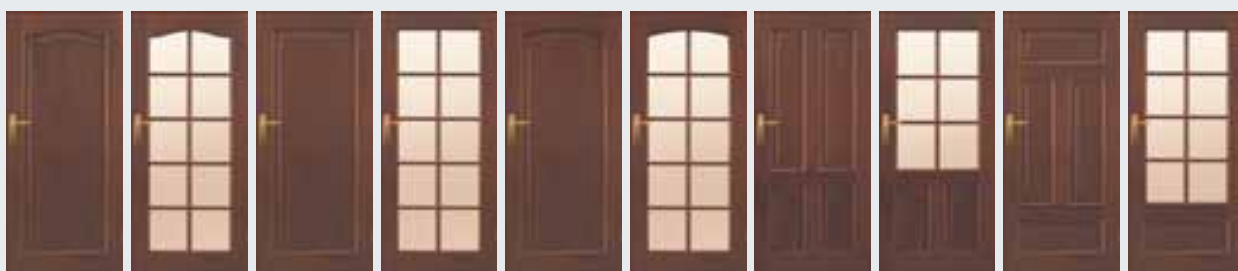

	O7	O7 S10	O8	O8 S10	O9	O9 S10	10*	10 S6*	11*	11 S8*
KOLEKCJA I	689 / 847,47	838 / 1030,74	689 / 847,47	838 / 1030,74	689 / 847,47	838 / 1030,74	689 / 847,47	838 / 1030,74	689 / 847,47	838 / 1030,74
KOLEKCJA II	759 / 933,57	923 / 1135,29	759 / 933,57	923 / 1135,29	759 / 933,57	923 / 1135,29	759 / 933,57	923 / 1135,29	759 / 933,57	923 / 1135,29
KOLEKCJA III	794 / 976,62	964 / 1185,72	794 / 976,62	964 / 1185,72	794 / 976,62	964 / 1185,72	794 / 976,62	964 / 1185,72	794 / 976,62	964 / 1185,72
RETRO, LIMBA	830 / 1020,90	994 / 1222,62	830 / 1020,90	994 / 1222,62	830 / 1020,90	994 / 1222,62	830 / 1020,90	994 / 1222,62	830 / 1020,90	994 / 1222,62

\*dostępne w szerokości „80” i „90”

## WYPOSAŻENIE DODATKOWE

dopłaty do ceny wybranego modelu skrzydła

rozmiar „100”	+20%
rozmiar „110”	+40%
zawiasy czopowe regulowane, trzeci zawias w skrzydle („60”, „70”, „80”)	15 / 18,45
zabezpieczenie dolnego ramiaka przed nadmiernym działaniem wilgoci (nie dotyczy skrzydeł z podcięciem wentylacyjnym)	20 / 24,60
maksymalne fabryczne skrócenie drzwi do 70 mm	+10%
podcięcie wentylacyjne	50 / 61,50
próg dębowy lakierowany do drzwi jednoskrzydłowych	50 / 61,50
system przesuwny do zabudowy, naścienny, Premium	patrz str. 95-97
dodatkowe akcesoria: osłonki na zawiasy, szklenie opcjonalne, bulaje (nie dotyczy wersji 10, 11), opcje wentylacji	patrz str. 117-121
klamki	patrz str. 132-134

### UWAGA:

**cena drzwi jednoskrzydłowych:** cena skrzydła + cena ościeżnicy stałej lub regulowanej do drzwi przylgowych jednoskrzydłowych  
**cena drzwi dwuskrzydłowych:** 2 x cena skrzydła + cena ościeżnicy stałej lub regulowanej do drzwi przylgowych dwuskrzydłowych

## KOLORYSTYKA

### FORNIROWANE

Drzwi fornirowane POL-SKONE pokryte są ekologicznym lakierem UV. Ma on zdecydowanie większą odporność na zarysowania i działanie światła od lakierów standardowych kładzionych nawet kilkuwarstwowo.

kolekcja I

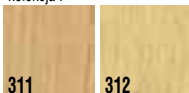
311 jasny dąb  
312 limba

kolekcja II

326 buk  
323 dąb rustikal

kolekcja III

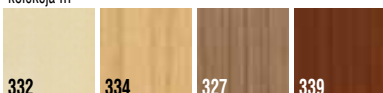
332 klon  
334 dąb europejski  
327 orzech europejski  
339 orzech turecki

RETRO - fornir dąb

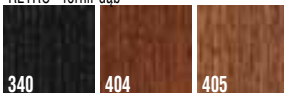
340 heban  
404 ciemny orzech  
405 jasny orzech

LIMBA - fornir limba

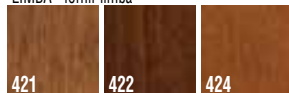
421 cappuccino  
422 mokka  
424 teak

Ze względu na naturalny charakter fornirów istnieje możliwość wystąpienia różnych ich odcieni. Rzeczywiste kolory fornirów mogą się różnić od zamieszczonych w ofercie.

## BULAJE

(możliwość zastosowania do drzwi pełnych z wyjątkiem wzoru 10, 11)

Kolorystyka: stal nierdzewna (mat) - szkło lakmat  
 BULAJ BMD

widok od strony zawiasów  
Ø 240, 320, 350, 400 mm

## PRZEKRÓJ DRZWI

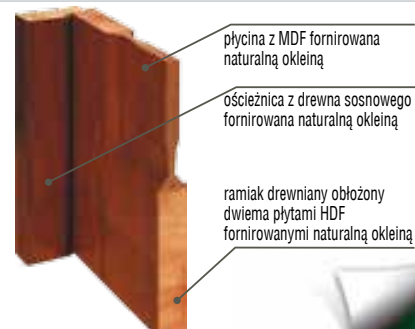

płyca z MDF fornirowana naturalną okleiną

ościeżnica z drewna sosnowego fornirowana naturalną okleiną

ramiak drewniany obłożony dwiema płytami HDF fornirowanymi naturalną okleiną



## KONSTRUKCJA SKRZYDŁA

- system przylgowy
- ramiak drewniany obłożony dwiema płytami HDF fornirowanymi naturalną okleiną, wypełnienie warstwą stabilizującą o strukturze „plastra miodu”

## SZKLENIE

- standard: forniry naturalne kolekcja I, II, III – szkło ornamentowe (ornament kura bezbarwna) lub szkło gładkie (przezroczyste) o grubości 4 mm; RETRO, LIMBA – szkło ornamentowe (ornament kura brąz) o grubości 4 mm

## WYPOSAŻENIE STANDARDOWE

- zamek jednopunktowy, wpuszczany rozstaw 72 mm, na klucz (WK), na wkładkę (WB), lub do blokady łazienkowej (WC)
- zawiasy: drzwi RETRO, LIMBA (komplet: skrzydło z ościeżnicą drewnianą lub DIN) – czopowe wkręcane regulowane; drzwi fornirowane kolekcja I, II, III (komplet skrzydło z ościeżnicą drewnianą oraz DIN) – czopowe wkręcane; skrzydła do standardowych futryn metalowych – czopowe wkręcane („60”, „70”, „80” – 2 szt., „90” – 3 szt.)

## WYMIARY SKRZYDEŁ

- jednoskrzydłowe: „60”; „70”; „80”; „90”
- dwuskrzydłowe: „60”+„60”; „60”+„70”; „60”+„80”; „60”+„90”; „70”+„70”; „70”+„80”; „70”+„90”; „80”+„80”; „80”+„90”; „90”+„90”

## OŚCIEŻNICE



Pełna informacja asortymentowa i techniczna ościeżnic na stronie 102-115.

## WYPEŁNIENIA



## SKRZYDŁA VITTORIA-W (wersje + ceny)



	00	01S6*	01S10*
KOLEKCJA I	795 / 977,85	1042 / 1281,66	1042 / 1281,66
KOLEKCJA II	838 / 1030,74	1097 / 1349,31	1097 / 1349,31
KOLEKCJA III	964 / 1185,72	1262 / 1552,26	1262 / 1552,26
RETRO, LIMBA	1050 / 1291,50	1320 / 1623,60	1320 / 1623,60

\*nie dotyczy szerokości „60”

## WYPOSAŻENIE DODATKOWE

dopłaty do ceny wybranego modelu skrzydła

wypełnienie z płyty wiórowej otworowanej	80 / 98,40
wypełnienie z płyty wiórowej pełnej	105 / 129,15
zawiasy czopowe regulowane, trzeci zawias w skrzydle („60”, „70”, „80”)	15 / 18,45
ramiak (umożliwiający samodzielne skrócenie skrzydła drzwiowego do 50 mm)	20 / 24,60
ramiak (umożliwiający samodzielne skrócenie skrzydła drzwiowego do 90 mm)	40 / 49,20
wzmocnienie pod samozamykacz	25 / 30,75
zabezpieczenie dolnego ramiaka przed nadmiernym działaniem wilgoci (nie dotyczy skrzydeł z podcięciem wentylacyjnym)	20 / 24,60
maksymalne fabryczne skrócenie drzwi do 100 mm	+10%
podcięcie wentylacyjne	50 / 61,50
próg dębowy lakierowany do drzwi jednoskrzydłowych	50 / 61,50
system przesuwny do zabudowy, naścienny	patrz str. 95-96
dodatkowe akcesoria: osłonki na zawiasy, szklenie opcjonalne, opcje wentylacji	patrz str. 117-121
kłamki	patrz str. 132-134



DRZWI DŹWIĘKOIZOLACYJNE - str. 90

### UWAGA:

**cena drzwi jednoskrzydłowych:** cena skrzydła + cena ościeżnicy stałej lub regulowanej do drzwi przylgowych jednoskrzydłowych  
**cena drzwi dwuskrzydłowych:** 2 x cena skrzydła + cena ościeżnicy stałej lub regulowanej do drzwi przylgowych dwuskrzydłowych



## KOLORYSTYKA

### FORNIROWANE

Drzwi fornirowane POL-SKONE pokryte są ekologicznym lakierem UV. Ma on zdecydowanie większą odporność na zarysowania i działanie światła od lakierów standardowych kładzionych nawet kilkuwarstwowo.

kolekcja I

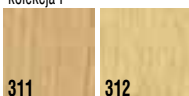

311 jasny dąb  
312 limba

kolekcja II

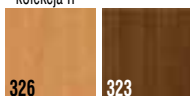

326 buk  
323 dąb rustikal

kolekcja III



332 klon  
334 dąb europejski  
327 orzech europejski  
339 orzech turecki

RETRO - fornir dąb

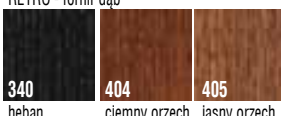

340 heban  
404 ciemny orzech  
405 jasny orzech

LIMBA - fornir limba

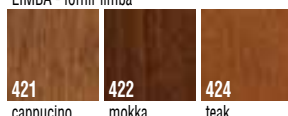

421 cappucino  
422 mokka  
424 teak

Ze względu na naturalny charakter fornirowania istnieje możliwość wystąpienia różnych ich odcieni. Rzeczywiste kolory fornirowania mogą się różnić od zamieszczonych w ofercie.

# VENA, GRAND Lux, MILENIUM Lux



## KONSTRUKCJA SKRZYDŁA

- system przylgowy
- ramiak drewniany obłożony dwiema płytami HDF fornirowanymi naturalną okleiną, wypełnienie warstwą stabilizującą o strukturze „plastra miodu”

## SZKLENIE

- standard: forniry naturalne kolekcja I, II, III – szkło ornamentowe (ornament kura bezbarwna) lub szkło gładkie (przezroczyste) o grubości 4 mm; RETRO, LIMBA – szkło ornamentowe (ornament kura brąz) o grubości 4 mm

## WYPOSAŻENIE STANDARDOWE

- zamek jednopunktowy, wpuszczany rozstaw 72 mm, na klucz (WK), na wkładkę (WB), lub do blokady łazienkowej (WC)
- zawiasy: drzwi RETRO, LIMBA (komplet: skrzydło z ościeżnicą drewnianą lub DIN) – czopowe wkręcane regulowane; drzwi fornirowane kolekcja I, II, III (komplet skrzydła z ościeżnicą drewnianą oraz DIN) – czopowe wkręcane; skrzydła do standardowych futryn metalowych – czopowe wkręcane („60”, „70”, „80” – 2 szt., „90” – 3 szt.)

## WYMIARY SKRZYDEŁ

- jednoskrzydłowe: „60”, „70”, „80”, „90”
- dwuskrzydłowe: „60”+„60”, „60”+„70”, „60”+„80”, „60”+„90”, „70”+„70”, „70”+„80”, „70”+„90”, „80”+„80”, „80”+„90”, „90”+„90”

## OŚCIEŻNICE



Pełna informacja asortymentowa i techniczna ościeżnic na stronie 102-115.

## WYPEŁNIENIA



**SKRZYDŁA VENA (wersje + ceny)**

	00	01SM	01SD	01S6	01S10
KOLEKCJA I	519 / 638,37	615 / 756,45	650 / 799,50	650 / 799,50	650 / 799,50
KOLEKCJA II	546 / 671,58	647 / 795,81	685 / 842,55	685 / 842,55	685 / 842,55
KOLEKCJA III	627 / 771,21	743 / 913,89	786 / 966,78	786 / 966,78	786 / 966,78
RETRO, LIMBA	752 / 924,96	859 / 1056,57	902 / 1109,46	902 / 1109,46	902 / 1109,46

**SKRZYDŁA GRAND Lux (wersje + ceny)**

	00	02SM	02SD	02S6	02S10
KOLEKCJA I	534 / 656,82	634 / 779,82	671 / 825,33	671 / 825,33	671 / 825,33
KOLEKCJA II	563 / 692,49	667 / 820,41	706 / 868,38	706 / 868,38	706 / 868,38
KOLEKCJA III	647 / 795,81	765 / 940,95	811 / 997,53	811 / 997,53	811 / 997,53
RETRO, LIMBA	752 / 924,96	821 / 1009,83	903 / 1110,69	903 / 1110,69	903 / 1110,69

**SKRZYDŁA MILENIUM Lux (wersje + ceny)**

	00
KOLEKCJA I	534 / 656,82
KOLEKCJA II	563 / 692,49
KOLEKCJA III	647 / 795,81
RETRO, LIMBA	752 / 924,96

**KOLORYSTYKA****FORNIROWANE**

Drzwi fornirowane POL-SKONE pokryte są ekologicznym lakierem UV. Ma on zdecydowanie większą odporność na zarysowania i działanie światła od lakierów standardowych kładzionych nawet kilkuwarstwowo.

kolekcja I	kolekcja II	kolekcja III
<b>311</b> jasny dąb	<b>326</b> buk	<b>332</b> klon
<b>312</b> limba	<b>323</b> dąb rustikal	<b>334</b> dąb europejski
		<b>327</b> orzech europejski
		<b>339</b> orzech turecki
<b>RETRO - fornir dąb</b>	<b>LIMBA - fornir limba</b>	
<b>340</b> heban	<b>421</b> cappuccino	
<b>404</b> ciemny orzech	<b>422</b> mokka	
<b>405</b> jasny orzech	<b>424</b> teak	

Ze względu na naturalny charakter fornirów istnieje możliwość wystąpienia różnych ich odcieni. Rzeczywiste kolory fornirów mogą się różnić od zamieszczonych w ofercie.

**WYPOSAŻENIE DODATKOWE**

dobry do ceny wybranego modelu skrzydła

wypełnienie z płyty wiórowej otworowanej	80 / 98,40
wypełnienie z płyty wiórowej pełnej	105 / 129,15
zawiasy czopowe regulowane, trzeci zawias w skrzydle („60”, „70”, „80”)	15 / 18,45
ramiak (umożliwiający samodzielne skrócenie skrzydła drzwiowego do 50 mm)	20 / 24,60
ramiak (umożliwiający samodzielne skrócenie skrzydła drzwiowego do 90 mm)	40 / 49,20
wzmocnienie pod samozamykacz	25 / 30,75
zabezpieczenie dolnego ramiaka przed nadmiernym działaniem wilgoci (nie dotyczy skrzydeł z podcięciem wentylacyjnym)	20 / 24,60
maksymalne fabryczne skrócenie drzwi do 100 mm	+10%
podcięcie wentylacyjne	50 / 61,50
próg dębowy lakierowany do drzwi jednoskrzydłowych	50 / 61,50
system przesuwny do zabudowy, naścienny	patrz str. 95-96
dotychczasowe akcesoria: osłonki na zawiasy, szklenie opcjonalne, opcje wentylacji, bulaje	patrz str. 117-121
klamki	patrz str. 132-134



DRZWI DŹWIĘKOIZOLACYJNE - str. 90

**UWAGA:**

**cena drzwi jednoskrzydłowych:** cena skrzydła + cena ościeżnicy stałej lub regulowanej do drzwi przylgowych jednoskrzydłowych

**cena drzwi dwuskrzydłowych:** 2 x cena skrzydła + cena ościeżnicy stałej lub regulowanej do drzwi przylgowych dwuskrzydłowych

# ARGENT



## KONSTRUKCJA SKRZYDŁA

- system przylgowy
- ramiak drewniany obłożony dwiema gładkimi płytami HDF fornirowanymi naturalną okleiną w kolorze biały dąb, wenge, wypełnienie płytą wiórową otworowaną
- dekoracyjne listwy aluminiowe

## WYPOSAŻENIE STANDARDOWE

- zamek jednopunktowy, wpuszczany rozstaw 72 mm, na klucz (WK), na wkładkę (WB), lub do blokady łazienkowej (WC)
- zawiasy: drzwi (komplet: skrzydło z ościeżnicą drewnianą lub DIN) - czopowe wkręcane regulowane; skrzydła (do standardowych futryn metalowych) - czopowe wkręcane („60”, „70”, „80” - 2 szt., „90” - 3 szt.)

## WYMIARY SKRZYDEŁ

- jednoskrzydłowe: „60”, „70”, „80”, „90”
- dwuskrzydłowe: „60”+„60”, „60”+„70”, „60”+„80”, „60”+„90”, „70”+„70”, „70”+„80”, „70”+„90”, „80”+„80”, „80”+„90”, „90”+„90”

## OŚCIEŻNICE



regulowana DIN (ZP)



regulowana POL-SKONE (ZZ)



stała drewniana



regulowana Q-SYSTEM (ZJ)



regulowana lub stała metalowa

Pełna informacja asortymentowa i techniczna ościeżnic na stronie 102-115.

## WYPEŁNIENIA



plyta wiórowa otworowana



plyta wiórowa pełna (opcja)



## SKRZYDŁA ARGENT (wersje + ceny)



W01

779 / 958,17

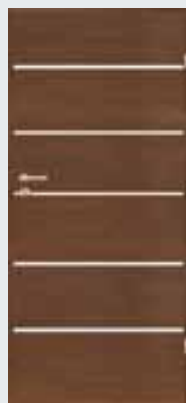

W02

779 / 958,17



W03

779 / 958,17



W07

779 / 958,17



W08

779 / 958,17



W09

779 / 958,17

## WYPOSAŻENIE DODATKOWE

dopłaty do ceny wybranego modelu skrzydła

wypełnienie z płyty wiórowej pełnej	<b>105</b> / 129,15
trzeci zawias w skrzydle („60”, „70”, „80”)	<b>15</b> / 18,45
ramiak (umożliwiający samodzielne skrócenie skrzydła drzwiowego do 50 mm)	<b>20</b> / 24,60
ramiak (umożliwiający samodzielne skrócenie skrzydła drzwiowego do 90 mm)	<b>40</b> / 49,20
zabezpieczenie dolnego ramiaka przed nadmiernym działaniem wilgoci (nie dotyczy skrzydeł z podcięciem wentylacyjnym)	<b>20</b> / 24,60
maksymalne fabryczne skrócenie drzwi do 100 mm (skracanie realizowane jest od dolnej krawędzi skrzydła)	<b>+10%</b>
wzmocnienie pod samozamykacz	<b>25</b> / 30,75
podcięcie wentylacyjne	<b>50</b> / 61,50
próg dębowy lakierowany do drzwi jednoskrzydłowych	<b>50</b> / 61,50
system przesuwny do zabudowy, naścienny, Premium	<b>patrz str. 95-97</b>
dodatkowe akcesoria: osłonki na zawiasy, opcje wentylacji	<b>patrz str. 119-121</b>
klamki	<b>patrz str. 132-134</b>



DRZWI DŹWIĘKOIZOLACYJNE - str. 90

### UWAGA:

**cena drzwi jednoskrzydłowych:** cena skrzydła + cena ościeżnicy stałej lub regulowanej do drzwi przylgowych jednoskrzydłowych  
**cena drzwi dwuskrzydłowych:** 2 x cena skrzydła + cena ościeżnicy stałej lub regulowanej do drzwi przylgowych dwuskrzydłowych

## KOLORYSTYKA

### KOLEKCJA VI



622



623

OKLEINA W KOLORYSTYCE WENGE



612



613

OKLEINA W KOLORYSTYCE BIAŁY DĄB

W powyższej kolorystyce dostępny model ETIUDA Lux (tylko poziome ustojenie forniru) - patrz str. 20

# NOBLE I / NOBLE II



## KONSTRUKCJA SKRZYDŁA

- system bezprzylgowy (NOBLE) lub system bezprzylgowy DUO
- ramiak z klejonejki drewnianej fornirowany naturalną okleiną dębową, panel ryflowany, dekoracyjny łącznik aluminiowy (NOBLE I)

## SZKLENIE

- standard: szkło białe mat o grubości 4 mm w kolorystyce: dąb europejski
- standard: szkło brąz mat o grubości 4 mm w kolorystyce: heban, jasny orzech, ciemny orzech
- ze względu na bezpieczeństwo użytkowania producent zaleca stosowanie szkła hartowanego w wersji W04 (NOBLE I)

## WYPOSAŻENIE STANDARDOWE

### SYSTEM BEZPRZYLGOWY NOBLE

- zamek magnetyczny, wpuszczany (kolor chrom - satyna), na klucz (WK), do blokady łazienkowej (WC) - rozstaw 90 mm; na wkładkę (WB) - rozstaw 85 mm
- zawiasy bezprzylgowe („60”, „70”, „80”, „90” - 2 szt.)

### SYSTEM BEZPRZYLGOWY DUO

- zawiasy bezprzylgowe kryte („60”, „70”, „80”, „90” - 2 szt.)

## WYMIARY SKRZYDEŁ

- jednoskrzydłowe: „60”, „70”, „80”, „90”
- dwuskrzydłowe: „60”+„60”, „60”+„70”, „60”+„80”, „60”+„90”, „70”+„70”, „70”+„80”, „70”+„90”, „80”+„80”, „80”+„90”, „90”+„90”

## ÓŚCIEŻNICE



regulowana DIN Duo

Pełna informacja asortymentowa i techniczna ościeżnic na stronie 102-115.



zawias bezprzylgowy

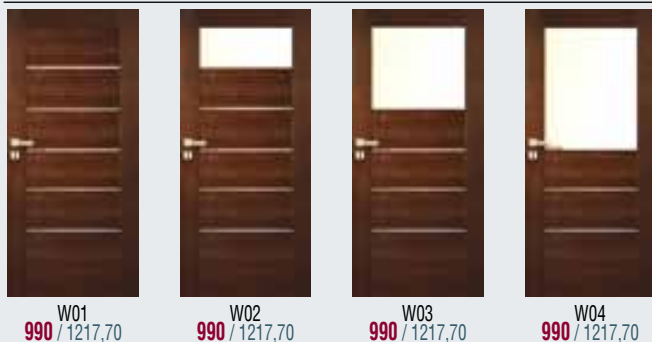

zawias bezprzylgowy regulowany kryty

**SKRZYDŁA NOBLE I (wersje + ceny)****SKRZYDŁA NOBLE II (wersje + ceny)****WYPOSAŻENIE DODATKOWE**

dopłaty do ceny wybranego modelu skrzydła

fabryczne skrócenie drzwi i ościeżnicy do 60 mm (brak możliwości zamówienia wyłącznie krótszego skrzydła i standardowej ościeżnicy ze względu na sposób mocowania dolnego zawiasu)	+20%
podcięcie wentylacyjne	50 / 61,50
szkło hartowane (cena 1 szyby):	
biały mat, brąz mat (NOBLE I);	150 / 184,50
biały mat, brąz mat (dopłata do ceny skrzydła) (dotyczy wersji W04, W09) (NOBLE II)	200 / 246,00
biały mat, brąz mat (dopłata za 1 szybę) – dotyczy pozostałych wersji szklonych (NOBLE II)	50 / 61,50
system przesuwny do zabudowy, naścienny, Premium	patrz str. 95-97
dodatkowe akcesoria: opcje wentylacji	patrz str. 119-121
klamki	patrz str. 132-134

**UWAGA:**

**cena drzwi jednoskrzydłowych:** cena skrzydła + cena ościeżnicy bezprzylgowej NOBLE lub cena ościeżnicy bezprzylgowej DUO do drzwi jednoskrzydłowych;

**cena drzwi dwuskrzydłowych:** 2 x cena skrzydła + cena ościeżnicy bezprzylgowej NOBLE lub cena ościeżnicy bezprzylgowej DUO do drzwi dwuskrzydłowych

**KOLORYSTYKA****FORNIROWANE**

Drzwi fornirowane POL-SKONE pokryte są ekologicznym lakierem UV. Ma on zdecydowanie większą odporność na zarysowania i działanie światła od lakierów standardowych kładzionych nawet kilkuwarstwowo.

kolekcja III



dąb europejski

RETRO - fornir dąb



heban

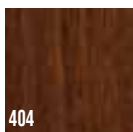

ciemny orzech

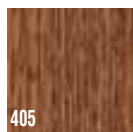

jasny orzech

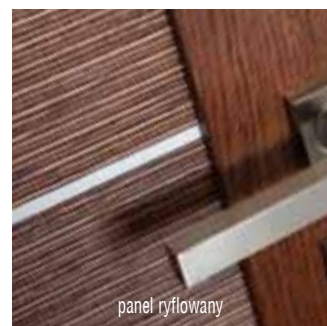



## KONSTRUKCJA SKRZYDŁA

- system bezprzylgowy (FIESTA) lub system bezprzylgowy DUO
- ramiak z klejunki drewnianej, obłożony dwiema gładkimi płytami HDF fornirowanymi naturalną okleiną lub pokryte powierzchnią LAMISTONE CPL

## SZKLENIE

### PASSO

- wersja W02, W03, W04, W05: szkło biały mat o grubości 4 mm w kolorystyce: biały, limba, klon, dąb europejski, biały dąb; szkło brąz mat o grubości 4 mm w kolorystyce: heban, jasny orzech, ciemny orzech, cappuccino, mokka, teak, orzech premium, wenge
- wersja W06, W07: szkło hartowane biały Decormat o grubości 4 mm w kolorystyce: biały, limba, klon, dąb europejski, biały dąb; szkło hartowane brąz Decormat o grubości 4 mm w kolorystyce: heban, jasny orzech, ciemny orzech, cappuccino, mokka, teak, orzech premium, wenge

### PASSO Alto

- wersja W02, W03, W04, W05, W06: szkło biały mat o grubości 4 mm w kolorystyce: biały, limba, klon, dąb europejski, biały dąb; szkło brąz mat o grubości 4 mm w kolorystyce: heban, jasny orzech, ciemny orzech, cappuccino, mokka, teak, orzech premium, wenge
- wersja W07, W08, W09: szkło hartowane biały Decormat o grubości 4 mm w kolorystyce: biały, limba, klon, dąb europejski, biały dąb; szkło hartowane brąz Decormat o grubości 4 mm w kolorystyce: heban, jasny orzech, ciemny orzech, cappuccino, mokka, teak, orzech premium, wenge

## WYPOSAŻENIE STANDARDOWE

### SYSTEM BEZPRZYLGOWY FIESTA

- zamek magnetyczny, wpuszczany (kolor chrom - satyna), na klucz (WK), do blokady łazienkowej (WC) - rozstaw 90 mm; na wkładkę (WB) - rozstaw 85 mm
- zawiasy bezprzylgowe („70”, „80”, „90” - 2 szt.)

### SYSTEM BEZPRZYLGOWY DUO

#### PASSO

- zawiasy bezprzylgowe kryte („70”, „80”, „90” - 2 szt.)

#### PASSO Alto

- zawiasy bezprzylgowe kryte („70”, „80”, „90” - 3 szt.)

## WYMIARY SKRZYDEŁ

- jednoskrzydłowe: „70”; „80”; „90”
- dwuskrzydłowe: „70”+„70”; „70”+„80”; „70”+„90”; „80”+„80”; „80”+„90”; „90”+„90”

## OŚCIEŻNICE



Pełna informacja asortymentowa i techniczna ościeżnic na stronie 102-115.



zawias bezprzylgowy



zawias bezprzylgowy regulowany kryty

## SKRZYDŁA PASSO (wersje + ceny)

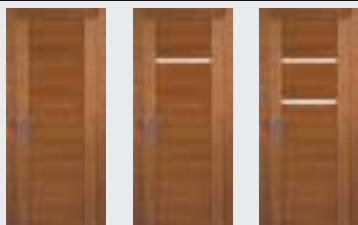

W01 W02 W03

LAMISTONE CPL 890 / 1094,70 890 / 1094,70 890 / 1094,70  
 FORNIROWANE 990 / 1217,70 990 / 1217,70 990 / 1217,70

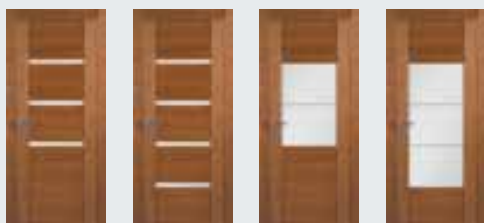

W04 W05 W06 W07

LAMISTONE CPL 890 / 1094,70 890 / 1094,70 890 / 1094,70 890 / 1094,70  
 FORNIROWANE 990 / 1217,70 990 / 1217,70 990 / 1217,70 990 / 1217,70

## SKRZYDŁA PASSO Alto (wersje + ceny)



W01 W02 W03 W04

LAMISTONE CPL 1190 / 1463,70 1190 / 1463,70 1190 / 1463,70 1190 / 1463,70  
 FORNIROWANE 1290 / 1586,70 1290 / 1586,70 1290 / 1586,70 1290 / 1586,70



W05 W06 W07 W08 W09

LAMISTONE CPL 1190 / 1463,70 1190 / 1463,70 1190 / 1463,70 1190 / 1463,70 1190 / 1463,70  
 FORNIROWANE 1290 / 1586,70 1290 / 1586,70 1290 / 1586,70 1290 / 1586,70 1290 / 1586,70

## KOLORYSTYKA

### LAMISTONE\* CPL

Powierzchnia z powłoką zabezpieczającą przed wycieraniem i działaniem środków chemicznych. Polecana do budynków użyteczności publicznej i stosowana w warunkach intensywnej eksploatacji stolarki drzwiowej np.: hotele, biura.

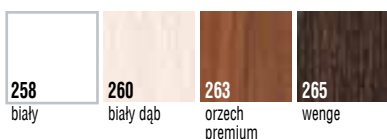

RETRO - fornir dąb

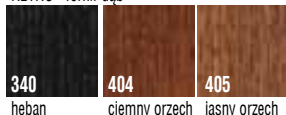

LIMBA - fornir limba

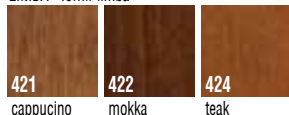

### FORNIROWANE\*\*

Drzwi fornirowane POL-SKONE pokryte są ekologicznym lakierem UV. Ma on zdecydowanie większą odporność na zarysowania i działanie światła od lakierów standardowych kładzionych nawet kilkuwarstwowo.



## WYPOSAŻENIE DODATKOWE

dopłaty do ceny wybranego modelu skrzydła

fabryczne skrócenie drzwi i ościeżnicy do 60 mm (brak możliwości zamówienia wyłącznie krótszego skrzydła i standardowej ościeżnicy ze względu na sposób mocowania dolnego zawiasu) +20%  
 - drzwi krótsze o 20 mm – skracane od dołu;  
 - drzwi krótsze o 30-60 mm – skracane symetrycznie (górny i dolny element drzwi posiada nietypową wysokość)

podcięcie wentylacyjne 50 / 61,50

system przesuwny do zabudowy, naścienny, Premium patrz str. 95-97

dodatkowe akcesoria: opcje wentylacji patrz str. 119-121

klamki na szyldzie dzielonym patrz str. 132-134

wersja bezprzylgowa Duo patrz str. 6-7

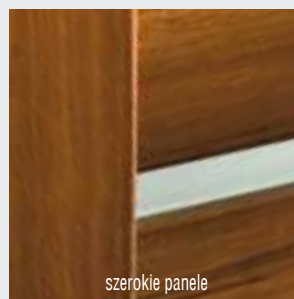

### UWAGA:

**cena drzwi jednoskrzydłowych:** cena skrzydła + cena ościeżnicy regulowanej bezprzylgowej FIESTA lub cena ościeżnicy bezprzylgowej DUO do drzwi jednoskrzydłowych

**cena drzwi dwuskrzydłowych:** 2 x cena skrzydła + cena ościeżnicy regulowanej bezprzylgowej FIESTA lub cena ościeżnicy bezprzylgowej DUO do drzwi dwuskrzydłowych

Uwaga! Szkoło DECORMAT biały i DECORMAT brąz wizualnie różni się od szkła białego mat i brązowego mat.



\*Dopuszczalna różnica w odcieniu skrzydeł, ościeżnic i ramek.\*\*Ze względu na naturalny charakter fornirów istnieje możliwość wystąpienia różnych ich odcieni. Rzeczywiste kolory fornirów mogą się różnić od zamieszczonych w ofercie.



## KONSTRUKCJA SKRZYDŁA

- system bezprzylgowy (FIESTA) lub system bezprzylgowy DUO
- ramiak z klejonejki drewnianej fornirowany naturalną okleiną dębową, panel z głęboką strukturą drewna

## SZKLENIE

- standard: szkło białe mat o grubości 4 mm w kolorystyce: dąb naturalny; szkło brąz mat o grubości 4 mm w kolorystyce: orzech średni, orzech czarny

## WYPOSAŻENIE STANDARDOWE

### SYSTEM BEZPRZYLGOWY FIESTA

- zamek magnetyczny, wpuszczany (kolor chrom - satyna), na klucz (WK), do blokady łazienkowej (WC) - rozstaw 90 mm; na wkładkę (WB) - rozstaw 85 mm
- zawiasy bezprzylgowe („60”, „70”, „80”, „90” - 2 szt.)

### SYSTEM BEZPRZYLGOWY DUO

- zawiasy bezprzylgowe kryte („60”, „70”, „80”, „90” - 2 szt.)

## WYMIARY SKRZYDEŁ

- jednoskrzydłowe: „60”, „70”, „80”, „90”
- dwuskrzydłowe: „60”+„60”, „60”+„70”, „60”+„80”, „60”+„90”, „70”+„70”, „70”+„80”, „70”+„90”, „80”+„80”, „80”+„90”, „90”+„90”

## OŚCIEŻNICE



Pełna informacja asortymentowa i techniczna ościeżnic na stronie 102-115.



zawias bezprzylgowy



zawias bezprzylgowy regulowany kryty

## SKRZYDŁA CALYPSO (wersje + ceny)



W01

990 / 1217,70



W02

990 / 1217,70



W03

990 / 1217,70



W04

990 / 1217,70



W05

990 / 1217,70

### UWAGA:

**cena drzwi jednoskrzydłowych:** cena skrzydła + cena ościeżnicy regulowanej bezprzylgowej FIESTA lub cena ościeżnicy bezprzylgowej DUO do drzwi jednoskrzydłowych

**cena drzwi dwuskrzydłowych:** 2 x cena skrzydła + cena ościeżnicy regulowanej bezprzylgowej FIESTA lub cena ościeżnicy bezprzylgowej DUO do drzwi dwuskrzydłowych

## WYPOSAŻENIE DODATKOWE

dopłaty do ceny wybranego modelu skrzydła

fabryczne skrócenie drzwi i ościeżnicy do 60 mm (brak możliwości zamówienia wyłącznie krótszego skrzydła i standardowej ościeżnicy ze względu na sposób mocowania dolnego zawiasu)

- drzwi krótsze o 20 mm – skracane od dołu;
- drzwi krótsze o 30-60 mm – skracane symetrycznie (górny i dolny element drzwi posiada nietypową wysokość)

+20%

podcięcie wentylacyjne **50 / 61,50**

system przesuwny do zabudowy, naścienny, Premium **patrz str. 95-97**

dodatkowe akcesoria: opcje wentylacji **patrz str. 119-121**

klamki na szyldzie dzielonym **patrz str. 132-134**

wersja bezprzylgowa Duo **patrz str. 6-7**



zamek magnetyczny

## KOLORYSTYKA

### FORNIROWANE

Drzwi fornirowane POL-SKONE pokryte są ekologicznym lakierem UV. Ma on zdecydowanie większą odporność na zarysowania i działanie światła od lakierów standardowych kładzionych nawet kilkuwarstwowo.

kolekcja V

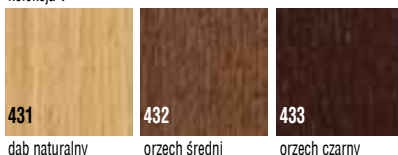

431

dąb naturalny

432

orzech średni

433

orzech czarny

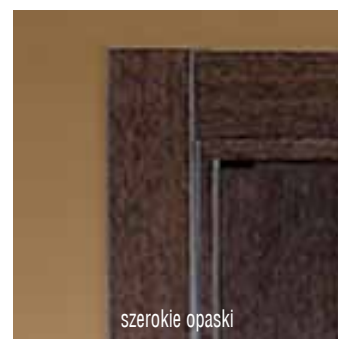

szerokie opaski



głęboka struktura drewna paneli

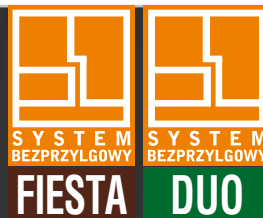

## KONSTRUKCJA SKRZYDŁA

- system bezprzylgowy (FIESTA) lub system bezprzylgowy DUO
- ramiak z klejonki drewnianej fornirowany naturalną okleiną dębową, panel z głęboką strukturą drewna

## SZKLENIE

- standard: szkło białe mat o grubości 4 mm w kolorystyce: dąb naturalny; szkło brąz mat o grubości 4 mm w kolorystyce: orzech średni, orzech czarny

## WYPOSAŻENIE STANDARDOWE

### SYSTEM BEZPRZYLGOWY FIESTA

- zamek magnetyczny, wpuszczany (kolor chrom - satyna), na klucz (WK), do blokady łazienkowej (WC) - rozstaw 90 mm; na wkładkę (WB) - rozstaw 85 mm
- zawiasy bezprzylgowe („60”, „70”, „80”, „90” - 2 szt.)

### SYSTEM BEZPRZYLGOWY DUO

- zawiasy bezprzylgowe kryte („60”, „70”, „80”, „90” - 2 szt.)

## WYMIARY SKRZYDEŁ

- jednoskrzydłowe: „60”, „70”, „80”, „90”
- dwuskrzydłowe: „60”+„60”, „60”+„70”, „60”+„80”, „60”+„90”, „70”+„70”, „70”+„80”, „70”+„90”, „80”+„80”, „80”+„90”, „90”+„90”

## OŚCIEŻNICE



Pełna informacja asortymentowa i techniczna ościeżnic na stronie 102-115.



zawias bezprzylgowy



zawias bezprzylgowy regulowany kryty



## SKRZYDŁA SABIA (wersje + ceny)



W01  
990 / 1217,70



W02  
990 / 1217,70

## WYPOSAŻENIE DODATKOWE

dopłaty do ceny wybranego modelu skrzydła

fabryczne skrócenie drzwi i ościeżnicy do 60 mm (brak możliwości zamówienia wyłącznie krótszego skrzydła i standardowej ościeżnicy ze względu na sposób mocowania dolnego zawiasu) **+20%**  
 - drzwi krótsze o 20 mm – skracane od dołu;  
 - drzwi krótsze o 30-60 mm – skracane symetrycznie (górny i dolny element drzwi posiada nietypową wysokość)

podcięcie wentylacyjne **50 / 61,50**

system przesuwny do zabudowy, naścienny, Premium **patrz str. 95-97**

dodatkowe akcesoria: opcje wentylacji **patrz str. 119-121**

kłamki na sztylcie dzielonym **patrz str. 132-134**

wersja bezprzylgowa Duo **patrz str. 6-7**

### UWAGA:

**cena drzwi jednoskrzydłowych:** cena skrzydła + cena ościeżnicy regulowanej bezprzylgowej FIESTA lub cena ościeżnicy bezprzylgowej DUO do drzwi jednoskrzydłowych

**cena drzwi dwuskrzydłowych:** 2 x cena skrzydła + cena ościeżnicy regulowanej bezprzylgowej FIESTA lub cena ościeżnicy bezprzylgowej DUO do drzwi dwuskrzydłowych



zamek magnetyczny

## KOLORYSTYKA

### FORNIROWANE

Drzwi fornirowane POL-SKONE pokryte są ekologicznym lakierem UV. Ma on zdecydowanie większą odporność na zarysowania i działanie światła od lakierów standardowych kładzonych nawet kilkuwarstwowo.

kolekcja V

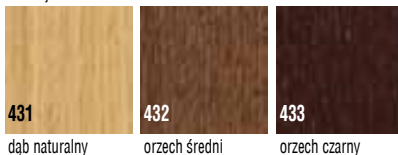

431  
dąb naturalny

432  
orzech średni

433  
orzech czarny

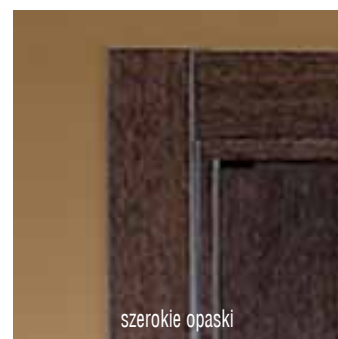

szerokie opaski



głęboka struktura drewna paneli



## KONSTRUKCJA SKRZYDŁA

- system przylgowy
- ramiak z klejonej dębowej, panel formowany naturalną okleiną dębową

## SZKLENIE

- standard: szkło bezpieczne matowe o grubości 6 mm, szpros dębowe System POL-SKONE
- bułaj: szkło LAKOMAT o grubości 4 mm

## WYPOSAŻENIE STANDARDOWE

- zamek jednopunktowy, wpuszczany rozstaw 72 mm, na klucz (WK), na wkładkę (WB), lub do blokady łazienkowej (WC)
- zawiasy: drzwi (komplet: skrzydło z ościeżnicą drewnianą oraz DIN) - czopowe wkręcane regulowane; skrzydła (do standardowych futryn metalowych) - czopowe wkręcane („60”, „70”, „80” - 2 szt., „90” - 3 szt.)

## WYMIARY SKRZYDEŁ

- jednoskrzydłowe: „60”, „70”, „80”, „90”
- dwuskrzydłowe: „60”+„60”, „60”+„70”, „60”+„80”, „60”+„90”, „70”+„70”, „70”+„80”, „70”+„90”, „80”+„80”, „80”+„90”, „90”+„90”

## OŚCIEŻNICE



Pełna informacja asortymentowa i techniczna ościeżnic na stronie 102-115.

**SKRZYDŁA FORM (wersje + ceny)**

FM 00  
963 / 1184,49

FM MB  
1287 / 1583,01

FM DB  
1450 / 1783,50

FM BB  
1504 / 1849,92



FM 1D  
1243 / 1528,89

FM S3  
1330 / 1635,90

FM S4  
1330 / 1635,90

**UWAGA:**

**cena drzwi jednoskrzydłowych:** cena skrzydła + cena ościeżnicy stałej lub regulowanej do drzwi przylgowych jednoskrzydłowych  
**cena drzwi dwuskrzydłowych:** 2 x cena skrzydła + cena ościeżnicy stałej lub regulowanej do drzwi przylgowych dwuskrzydłowych

**WYPOSAŻENIE DODATKOWE**

dopłaty do ceny wybranego modelu skrzydła

trzeci zawias w skrzydle („60”, „70”, „80”)	<b>15</b> / 18,45
zabezpieczenie dolnego ramiaka przed nadmiernym działaniem wilgoci (nie dotyczy skrzydeł z podcięciem wentylacyjnym)	<b>20</b> / 24,60
maksymalne fabryczne skrócenie drzwi do 60 mm	<b>+10%</b>
podcięcie wentylacyjne	<b>50</b> / 61,50
próg dębowy lakierowany do drzwi jednoskrzydłowych	<b>50</b> / 61,50
system przesuwny do zabudowy, naścienny, Premium	<b>patrz str. 95-97</b>
dodatkowe akcesoria: osłonki na zawiasy, szklenie opcjonalne, opcje wentylacji	<b>patrz str. 117-121</b>
kłamki	<b>patrz str. 132-134</b>



profil ramki FORM

**BULAJE** (możliwość zastosowania do drzwi pełnych)

Kolorystyka: stal nierdzewna (mat) - szkło lakomat  
BULAJ BMD



wzór	bulaj
FM MB	Ø 240 mm
FM DB	Ø 320 mm
FM BB	Ø 350 mm

widok od strony zawiasów  
Ø 240, 320, 350 mm  
Ø 400 mm\*

\*po konsultacji z Działem Handlowym

**KOLORYSTYKA****FORNIROWANE**

Drzwi fornirowane POL-SKONE pokryte są ekologicznym lakierem UV. Ma on zdecydowanie większą odporność na zarysowania i działanie światła od lakierów standardowych kładzionych nawet kilkuwarstwowo.

kolekcja III



dąb europejski

RETRO - fornir dąb



heban

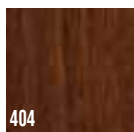

ciemny orzech

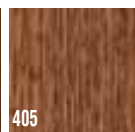

jasny orzech

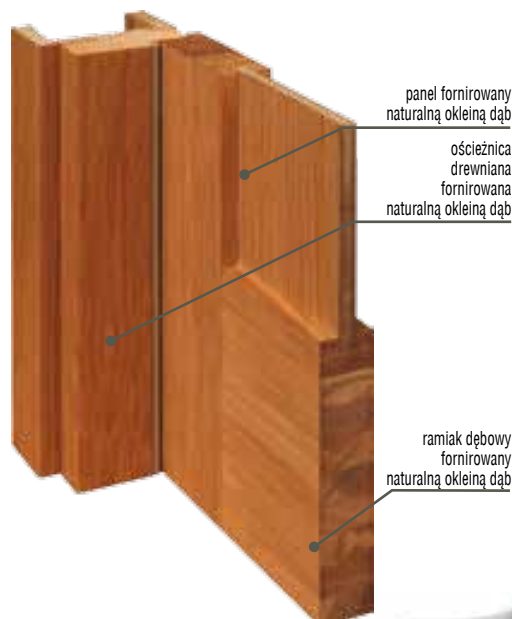
**PRZEKRÓJ DRZWI**

panel fornirowany naturalną okleiną dąb

ościeżnica drewniana fornirowana naturalną okleiną dąb

ramiak dębowy fornirowany naturalną okleiną dąb

# L-PROJEKT



## KONSTRUKCJA SKRZYDŁA

- system bezprzylgowy DUO
- ramiak z klejonki drewnianej, obłożony dwiema gładkimi płytami HDF, pokryty powierzchnią laminowaną HPL
- wypełnienie: płyta wiórowa otworowana (S0), płyta wiórowa pełna (S1-S6); krawędź skrzydła zabezpieczona obrzeżem aluminiowym (kolor anoda szczotkowana) lub obrzeżem z okleiny naturalnej dąb

## SKLENIE

- standard: szkło białe mat o grubości 4 mm
- ramka aluminiowa

## WYPOSAŻENIE STANDARDOWE

SYSTEM BEZPRZYLGOWY DUO

- zamek magnetyczny, wpuszczany (kolor chrom - satyna), na klucz (WK), do blokady łazienkowej (WC) - rozstaw 90 mm; na wkładkę (WB) - rozstaw 85 mm
- zawiasy bezprzylgowe kryte („80” - 2 szt., „90” - 3 szt.)

## WYMIARY SKRZYDEŁ

- jednoskrzydłowe: „80”; „90”
- dwuskrzydłowe (krawędzie skrzydeł wykończone naturalną okleiną dębową, połączenie skrzydeł na przefelc): „80”+„40”; „80”+„80”; „80”+„90”; „90”+„40”; „90”+„90”
- opcja: pełna dostawka „40” (cena skrzydła pełnego) - ilość zawiasów 2 lub 3 sztuki (jak w skrzydle głównym)

## OŚCIEŻNICE

pokryte laminatem CPL 0,15 mm w kolorze szarym

DUO



regulowana Duo (FP)

Pełna informacja asortymentowa i techniczna ościeżnic na stronie 102-115.

DUO



zawias bezprzylgowy regulowany kryty

**SKRZYDŁA L-PROJEKT (wersje + ceny)****WYPOSAŻENIE DODATKOWE**

dopłaty do ceny wybranego modelu skrzydła

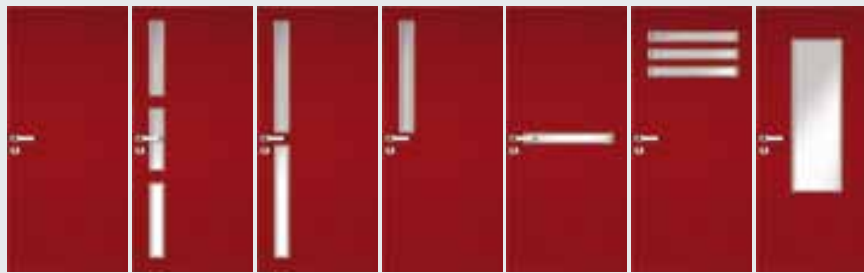

	S0	S1	S2	S3	S4	S5	S6
Wersja podstawowa-skrzydło kolor laminat CPL 0,2 szary (222)	<b>900</b> / 1107,00	<b>900</b> / 1107,00	<b>900</b> / 1107,00	<b>900</b> / 1107,00	<b>900</b> / 1107,00	<b>900</b> / 1107,00	<b>900</b> / 1107,00
opcje kolorystyczne - Dopłata do wersji podstawowej							
Kolor L-P 7S (F7912) struktura	<b>900</b> / 1107,00	<b>900</b> / 1107,00	<b>900</b> / 1107,00	<b>900</b> / 1107,00	<b>900</b> / 1107,00	<b>900</b> / 1107,00	<b>900</b> / 1107,00
Kolor L-P 8S (F7927) struktura	<b>900</b> / 1107,00	<b>900</b> / 1107,00	<b>900</b> / 1107,00	<b>900</b> / 1107,00	<b>900</b> / 1107,00	<b>900</b> / 1107,00	<b>900</b> / 1107,00
Kolor L-P 9S (F2253) struktura	<b>900</b> / 1107,00	<b>900</b> / 1107,00	<b>900</b> / 1107,00	<b>900</b> / 1107,00	<b>900</b> / 1107,00	<b>900</b> / 1107,00	<b>900</b> / 1107,00
Kolor L-P 5G (K1238 AR+) połysk	<b>1000</b> / 1230,00	<b>1000</b> / 1230,00	<b>1000</b> / 1230,00	<b>1000</b> / 1230,00	<b>1000</b> / 1230,00	<b>1000</b> / 1230,00	<b>1000</b> / 1230,00
Kolor L-P 5S (K1238) struktura	<b>1000</b> / 1230,00	<b>1000</b> / 1230,00	<b>1000</b> / 1230,00	<b>1000</b> / 1230,00	<b>1000</b> / 1230,00	<b>1000</b> / 1230,00	<b>1000</b> / 1230,00
Kolor L-P 9G (0901-HW) połysk	<b>1000</b> / 1230,00	<b>1000</b> / 1230,00	<b>1000</b> / 1230,00	<b>1000</b> / 1230,00	<b>1000</b> / 1230,00	<b>1000</b> / 1230,00	<b>1000</b> / 1230,00
Kolor L-P 20G (9417-HW) połysk	<b>1000</b> / 1230,00	<b>1000</b> / 1230,00	<b>1000</b> / 1230,00	<b>1000</b> / 1230,00	<b>1000</b> / 1230,00	<b>1000</b> / 1230,00	<b>1000</b> / 1230,00
Kolor L-P 21 (4447-6) połysk	<b>1000</b> / 1230,00	<b>1000</b> / 1230,00	<b>1000</b> / 1230,00	<b>1000</b> / 1230,00	<b>1000</b> / 1230,00	<b>1000</b> / 1230,00	<b>1000</b> / 1230,00
Kolor L-P 17 (0901-WG)	<b>1000</b> / 1230,00	<b>1000</b> / 1230,00	<b>1000</b> / 1230,00	<b>1000</b> / 1230,00	<b>1000</b> / 1230,00	<b>1000</b> / 1230,00	<b>1000</b> / 1230,00
Kolor L-P 18 (9417-WG)	<b>1000</b> / 1230,00	<b>1000</b> / 1230,00	<b>1000</b> / 1230,00	<b>1000</b> / 1230,00	<b>1000</b> / 1230,00	<b>1000</b> / 1230,00	<b>1000</b> / 1230,00
Kolor L-P 14 (0901PI)	<b>1600</b> / 1968,00	<b>1600</b> / 1968,00	<b>1600</b> / 1968,00	<b>1600</b> / 1968,00	<b>1600</b> / 1968,00	<b>1600</b> / 1968,00	<b>1600</b> / 1968,00
Kolor L-P 15 (723660)	<b>3000</b> / 3690,00	<b>3000</b> / 3690,00	<b>3000</b> / 3690,00	<b>3000</b> / 3690,00	<b>3000</b> / 3690,00	<b>3000</b> / 3690,00	<b>3000</b> / 3690,00
Kolor L-P 16 (723360)	<b>3000</b> / 3690,00	<b>3000</b> / 3690,00	<b>3000</b> / 3690,00	<b>3000</b> / 3690,00	<b>3000</b> / 3690,00	<b>3000</b> / 3690,00	<b>3000</b> / 3690,00

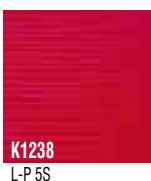
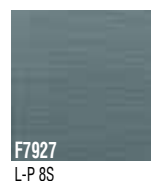
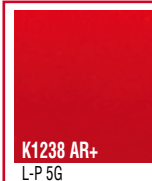
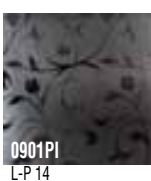
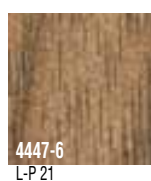
maksymalne fabryczne skrócenie drzwi do 60 mm **+20%**zabezpieczenie dolnego ramiaka przed nadmiernym działaniem wilgoci (nie dotyczy skrzydeł z podcięciem wentylacyjnym) **20** / 24,60system przesuwny: do zabudowy, naścienny **patrz str. 95-96**dodatkowe akcesoria: opcje wentylacji **patrz str. 119-121**klamki na szyldzie dzielonym **patrz str. 132-134****UWAGA:****cena drzwi jednoskrzydłowych:** cena skrzydła w wersji podstawowej + dopłata wg tabeli kolorystycznej + cena ościeżnicy regulowanej DUO do drzwi jednoskrzydłowych**cena drzwi dwuskrzydłowych:** 2 x (cena skrzydła w wersji podstawowej + dopłata wg tabeli kolorystycznej) + cena ościeżnicy regulowanej DUO do drzwi dwuskrzydłowych**KOLORYSTYKA PODSTAWOWA**laminat CPL 0,2  
wersja podstawowa222  
szary**OPCJE KOLORYSTYCZNE**K1238  
L-P 5SF7912  
L-P 7SF7927  
L-P 8SF2253  
L-P 9S723660  
L-P 15723360  
L-P 16K1238 AR+  
L-P 5G0901-HW  
L-P 9G0901PI  
L-P 140901-WG  
L-P 179417-WG  
L-P 184447-6  
L-P 21

WYSOKI POŁYSK

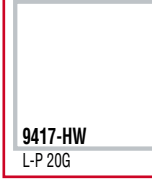
9417-HW  
L-P 20G



## KONSTRUKCJA SKRZYDŁA

- system bezprzylgowy (FIESTA) lub system bezprzylgowy DUO
- ramiak z klejonki drewnianej fornirowany naturalną okleiną lub pokryty powierzchnią LAMISTONE CPL, SILKSTONE

## SZKLENIE

- szkło hartowane w kolorze białym lub brązowym o grubości 6 mm
- strona gładka od strony zawiasów (ornament od strony przeciwnej do zawiasów)

## WYPOSAŻENIE STANDARDOWE

### SYSTEM BEZPRZYLGOWY FIESTA

- zamek magnetyczny, wpuszczany (kolor chrom - satyna), na klucz (WK), do blokady łazienkowej (WC) - rozstaw 90 mm; na wkładkę (WB) - rozstaw 85 mm
- zawiasy bezprzylgowe („60”, „70”, „80”, „90” - 2 szt.)

### SYSTEM BEZPRZYLGOWY DUO

- zawiasy bezprzylgowe kryte („60”, „70”, „80”, „90” - 2 szt.)

## WYMIARY SKRZYDEŁ

- jednoskrzydłowe: „60”, „70”, „80”, „90”
- dwuskrzydłowe: „60”+„60”, „60”+„70”, „60”+„80”, „60”+„90”, „70”+„70”, „70”+„80”, „70”+„90”, „80”+„80”, „80”+„90”, „90”+„90”

## WYPOSAŻENIE DODATKOWE

dopłaty do ceny wybranego modelu skrzydła	
podcięcie wentylacyjne (tylko tafle I, VI)	150 / 184,50
dotychczasowy element ozdobny do skrzydeł VERTO - 2 listwy w kolorze aluminium na każdą stronę, montowane na ramiaku pionowym przy szybie	250 / 307,50
system przesuwny do zabudowy, naścienny, Premium	patrz str. 95-97
dotychczasowe akcesoria: klamki na szyldzie dzielonym	patrz str. 132-134
wersja bezprzylgowa Duo	patrz str. 6-7

## OŚCIEŻNICE



Pełna informacja asortymentowa i techniczna ościeżnic na stronie 102-115.

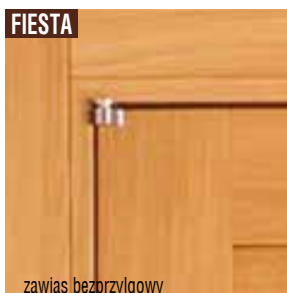

zawias bezprzylgowy



zawias bezprzylgowy regulowany kryty

## SKRZYDŁA VERTO (wersje + ceny)



SILKSTONE,  
LAMISTONE CPL  
forniowane

I  
890 / 1094,70  
990 / 1217,70

VI  
890 / 1094,70  
990 / 1217,70

X  
890 / 1094,70  
990 / 1217,70

XI  
890 / 1094,70  
990 / 1217,70



SILKSTONE,  
LAMISTONE CPL  
forniowane

XII  
890 / 1094,70  
990 / 1217,70

XIII  
890 / 1094,70  
990 / 1217,70

XVIII  
890 / 1094,70  
990 / 1217,70

XX  
890 / 1094,70  
990 / 1217,70

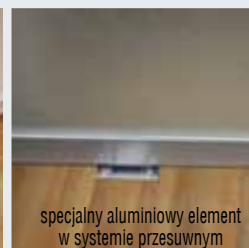
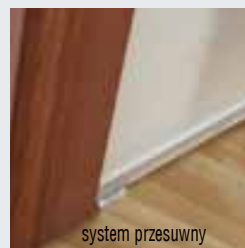

### UWAGA:

**cena drzwi jednoskrzydłowych:** cena skrzydła + cena ościeżnicy regulowanej bezprzylgowej FIESTA lub cena ościeżnicy bezprzylgowej DUO do drzwi jednoskrzydłowych

**cena drzwi dwuskrzydłowych:** 2 x cena skrzydła + cena ościeżnicy regulowanej bezprzylgowej FIESTA lub cena ościeżnicy bezprzylgowej DUO do drzwi dwuskrzydłowych

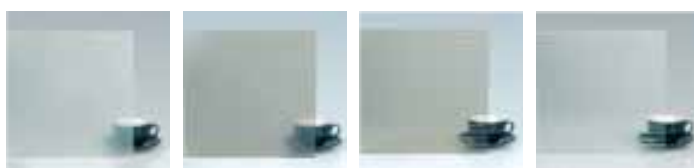

01 TAFLA SZKLANA I  
satyna

02 TAFLA SZKLANA VI  
02



X BIRAIN\* XI CROSSED FUZZY XII BLUR\* XIII BILAUREL XVIII STACCATO XX BEZBARWNA

\*tylko białe szkło

## KOLORYSTYKA

### LAMISTONE\* CPL

Powierzchnia z powłoką zabezpieczającą przed wycieraniem i działaniem środków chemicznych. Polecana do budynków użyteczności publicznej i stosowana w warunkach intensywnej eksploatacji stolarki drzwiowej np.: hotele, biura.

### FORNIROWANE\*\*

Drzwi forniowane POL-SKONE pokryte są ekologicznym lakierem UV. Ma on zdecydowanie większą odporność na zarysowania i działanie światła od lakierów standardowych kładzionych nawet kilkuwarstwowo.

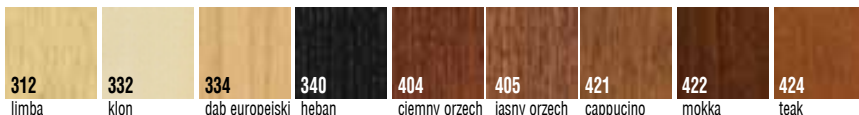
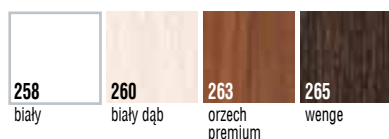

### SILKSTONE\*

Powierzchnia o charakterystyce LAMISTONE CPL z dodatkowym, niepowtarzalnym efektem struktury prawdziwego drewna.



\*Dopuszczalna różnica w odcieniu skrzydeł, ościeżnic i ramek.\*\*Ze względu na naturalny charakter fornirow istnieje możliwość wystąpienia różnych ich odcieni. Rzeczywiste kolory fornirow mogą się różnić od zamieszczonych w ofercie.



## OŚCIEŻNICA

- regulowana system LUMEN występująca w kolorystyce: ECO TOP, LAMISTONE CPL, SILKSTONE, malowane, laminowane i forniowane

## SZKLENIE

- szkło hartowane w kolorze białym lub brązowym o grubości 8 mm
- strona gładka od strony zawiasów (ornament od strony przeciwnej do zawiasów)

## WYMIARY SKRZYDEŁ

- jednoskrzydłowe: „60” (nie dotyczy tafli X-XVIII); „70”; „80”; „90”
- skrzydło LUMEN kompletuje się z ościeżnicą regulowaną LUMEN
- model LUMEN tylko w wymiarach katalogowych

## WYPOSAŻENIE DODATKOWE

dopłaty do ceny wybranego modelu skrzydła

DORMA Studio Arcos - mały zamek, na wkładkę (WB) oraz do blokady łazienkowej (WC)

podcięcie wentylacyjne (tylko tafle I, V, VI)

150 / 184,50

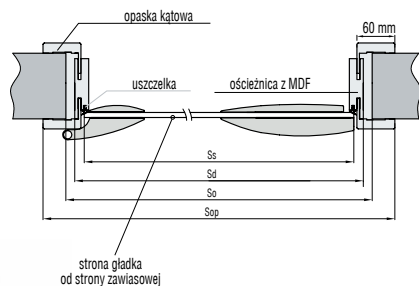

regulowana LUMEN (ZL)

drzwi jednoskrzydłowe				
szerokość				
typ	(So)	(Sd)	(Ss)	(Sop)
„60”	676	646	617	746
„70”	776	746	717	846
„80”	876	846	817	946
„90”	976	946	917	1046
wysokość: (Ho) 2053, (Hd) 2043, (Hs) 2017, (Hop) 2093				

Ss, Hs - wymiary skrzydła  
Sd, Hd - wymiary drzwi po zewnętrznej stronie ościeżnicy  
So, Ho - proponowany wymiar montażowy  
Sop - szerokość po zewnętrznej stronie opaski

LUMEN	stopień regulacji (mm)	folia biała do drzwi malowanych	MALOWANE biały 000*	ECO TOP	HIGH TOP	forniowane kolekcje I, II, III	RETRO, LIMBA, SAHARA, KONGO,
					LAMISTONE CPL		
					SILKSTONE		
					laminat drewnopodobny		
ZL 1	75-95	248 / 305,04	272 / 334,56	248 / 305,04	257 / 316,11	432 / 531,36	498 / 612,54
ZL 2	95-120	258 / 317,34	283 / 348,09	258 / 317,34	265 / 325,95	446 / 548,58	514 / 632,22
ZL 3	120-140	265 / 325,95	291 / 357,93	265 / 325,95	273 / 335,79	459 / 564,57	529 / 650,67
ZL 4	140-160	273 / 335,79	300 / 369,00	273 / 335,79	282 / 346,86	473 / 581,79	546 / 671,58
ZL 5	160-180	282 / 346,86	310 / 381,30	282 / 346,86	289 / 355,47	486 / 597,78	561 / 690,03
ZL 6	180-200	283 / 348,09	311 / 382,53	283 / 348,09	300 / 369,00	505 / 621,15	582 / 715,86
ZL 7	200-220	301 / 370,23	331 / 407,13	301 / 370,23	311 / 382,53	525 / 645,75	602 / 740,46
ZL 8	220-240	313 / 384,99	344 / 423,12	313 / 384,99	321 / 394,83	541 / 665,43	625 / 768,75
ZL 9	240-260	322 / 396,06	354 / 435,42	322 / 396,06	333 / 409,59	560 / 688,80	645 / 793,35
ZL 10	260-280	335 / 412,05	368 / 452,64	335 / 412,05	343 / 421,89	576 / 708,48	665 / 817,95
ZL 11	280-300	349 / 429,27	383 / 471,09	349 / 429,27	360 / 442,80	604 / 742,92	698 / 858,54

\*kolory palet RAL i NCS (oprócz metalicznych) - dopłata według tabeli kolorystycznej - str. 131 (min. 2 szt.) ekologiczne farby akrylowe



## SKRZYDŁA LUMEN (wersje + ceny)

I  
1020 / 1254,60V  
855 / 1051,65VI  
855 / 1051,65X  
1350 / 1660,50XI  
1350 / 1660,50XII  
1350 / 1660,50XIII  
1350 / 1660,50XIV  
1350 / 1660,50XVIII  
1350 / 1660,50

zawias



podcięcie wentylacyjne

**UWAGA:**  
cena drzwi jednoskrzydłowych:  
cena tafli szklanej + cena okucia  
(klamka, zamek i zawias) + cena  
ościeżnicy regulowanej LUMEN (ZL)

01 TAFLA SZKLANA I  
satyna

02 01 TAFLA SZKLANA V

02 01 TAFLA SZKLANA VI



X BIRAIN\*

XI CROSSED FUZZY

XII BLUR

XIII BILAUREL



XIV TREE

XVIII STACCATO

\* tylko białe szkło

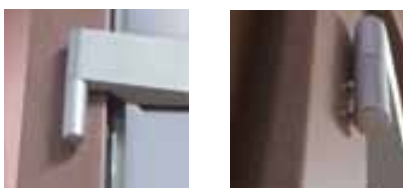
## OKUCIA



OKUCIA DORMA	 aluminium EV1-Deco 114	 aluminium stal nierdzewna 107
klamka + mały zamek + zawiasy	836 / 1028,28	1143 / 1405,89
klamka + wb + zawiasy	836 / 1028,28	1143 / 1405,89
klamka + wc + zawiasy	1033 / 1270,59	1376 / 1692,48

Rzeczywiste kolory mogą różnić się od zamieszczonych w ofercie.

# DŹWIĘKOIZOLACYJNE



## KONSTRUKCJA SKRZYDŁA (TYP A)

- skrzydło w systemie przylgowym, konstrukcję skrzydła stanowi ramiak z drewna iglastego, obłożony płytą HDF, wypełnienie stanowi płyta wiórowa pełna, skrzydło wyposażone w uszczelkę opadającą
- możliwość zastosowania aplikacji aluminiowych

## PARAMETRY

**Z ościeżnicą metalową – klasa 27 dB** (współczynnik izolacyjności akustycznej właściwej dla drzwi szerokości „90” według raportu z badań nr LA00-0750/11/R19NA;  $Rw(C;Ctr)=28$  (0;0) dB)

**Z ościeżnicą drewnianą** (stała drewniana, regulowana System POL-SKONE, Model RETRO, Model 2000, Q-System) – **klasa 27 dB** (współczynnik izolacyjności akustycznej właściwej dla drzwi szerokości „90” z ościeżnicą stałą drewnianą według raportu z badań nr LA00-0750:04c/2010;  $Rw(C;Ctr)=29$  (0;0) dB)

**Z ościeżnicą regulowaną DIN – klasa 27 dB** (współczynnik izolacyjności akustycznej właściwej dla drzwi szerokości „90” według raportu z badań nr LA00-0750/11/R19NA;  $Rw(C;Ctr)=30$  (0;-1) dB)

## INFORMACJE DODATKOWE

- Aprobata Techniczna ITB: AT - 15-6411/2014

## KONSTRUKCJA SKRZYDŁA (TYP B)\*

- skrzydło w systemie przylgowym, konstrukcję skrzydła stanowi ramiak z drewna iglastego, obłożony płytą HDF, wypełnienie stanowi specjalna konstrukcja POL-SKONE, skrzydło wyposażone w uszczelkę opadającą

## PARAMETRY

**Z ościeżnicą metalową – klasa 32 dB** (współczynnik izolacyjności akustycznej właściwej dla drzwi szerokości „90” według raportu z badań nr LA00-0750/11/R30NA;  $Rw(C;Ctr)=33$  (-1;-3) dB)

**Z ościeżnicą drewnianą** (stała drewniana, regulowana System POL-SKONE, Model RETRO, Model 2000, Q-System) – **klasa 32 dB** (współczynnik izolacyjności akustycznej właściwej dla drzwi szerokości „90” z ościeżnicą stałą drewnianą według raportu z badań nr LA00-0750/11/R30NA;  $Rw(C;Ctr)=35$  (-1;-3) dB)

**Z ościeżnicą regulowaną DIN – klasa 37 dB** (współczynnik izolacyjności akustycznej właściwej dla drzwi szerokości „90” według raportu z badań nr LA00-0750/11/R30NA;  $Rw(C;Ctr)=37$  (-1;-3) dB)

## INFORMACJE DODATKOWE

- Aprobata Techniczna ITB: AT - 15-6411/2014

\* drzwi dźwiękoizolacyjne TYP B nie są wykonywane w modelach ASTRO oraz ASTRO Lux

## SKRZYDŁA DŹWIĘKOIZOLACYJNE (wersje + ceny)



00

pełne (TYP A)	
ECO TOP	<b>383</b> / 471,09
HIGH TOP	<b>474</b> / 583,02
LAMISTONE CPL	<b>474</b> / 583,02
SILKSTONE	<b>474</b> / 583,02
MALOWANE*** (biały NCS S 0500N)	<b>475</b> / 584,25
LAMINOWANE CPL 0,2 mm	<b>513</b> / 630,99
LAMINOWANE CPL 0,5 mm* , CPL 0,7 mm*	
FORNIROWANE	Kolekcja I <b>625</b> / 768,75
	Kolekcja II <b>643</b> / 790,89
	Kolekcja III <b>679</b> / 835,17
	Retro, limba, Kolekcja IV <b>768</b> / 944,64
pełne (TYP B)	
ECO TOP	<b>890</b> / 1094,70
HIGH TOP	<b>890</b> / 1094,70
LAMISTONE CPL	<b>890</b> / 1094,70
SILKSTONE	<b>890</b> / 1094,70
MALOWANE*** (biały NCS S 0500N)	<b>890</b> / 1094,70
LAMINOWANE CPL 0,2 mm	<b>890</b> / 1094,70
LAMINOWANE CPL 0,5 mm* , CPL 0,7 mm*	
FORNIROWANE	
Kolekcje I, II, III, IV, Retro, Limba	<b>990</b> / 1217,70

\*Dla zapytań inwestycyjnych dostępny po konsultacji z Działem Handlowym

## WYPOSAŻENIE DODATKOWE



- dźwignia antypaniczna
- samozamykacz nawierzchniowy
- zamki elektroniczne
- elektrozaczepek (awersyjny lub rewersyjny)
- wystroje
- szyldy z kontrolą dostępu

## AKCESORIA

- zamek wpuszczany
- trzy zawiasy czopowe

## OŚCIEŻNICE



**Cena drzwi dźwiękoizolacyjnych =  
cena skrzydła + cena ościeżnicy**

TABELA DOPLAT				
do skrzydeł koloru RAL, NCS S wg grup kolorystycznych – patrz str. 131				
Model drzwi	GRUPA 1 kolorы jasne	GRUPA 2 kolorы pośrednie	GRUPA 3 kolorы średnie	GRUPA 4 kolorы ciemne
DŹWIĘKOIZOLACYJNE	<b>186</b> / 228,78	<b>252</b> / 309,96	<b>300</b> / 369,00	<b>350</b> / 430,50
OŚCIEŻNICE	<b>+20%</b>	<b>+30%</b>	<b>+40%</b>	<b>+60%</b>

W ofercie Pol-Skone dostępne są drzwi przeciwpożarowe z parametrem dźwiękoizolacyjności i dymoszczelności oraz wiele rozwiązań dla rynku inwestycyjnego - w osobnej publikacji

## KOLORYSTYKA

### ECO TOP

Ekologiczna powierzchnia charakteryzująca się odpornością na ścieranie.



### HIGH TOP

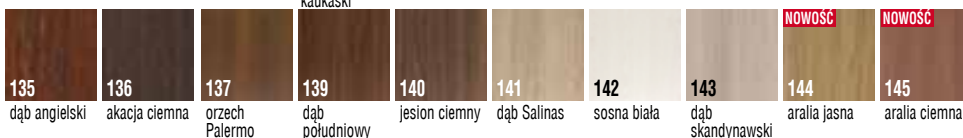
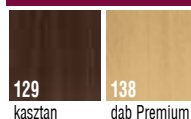

### LAMISTONE CPL

Powierzchnia z powłoką zabezpieczającą przed wycieraniem i działaniem środków chemicznych. Polecana do budynków użyteczności publicznej i stosowana w warunkach intensywnej eksploatacji stolarki drzwiowej np.: hotele, biura.



### LAMINOWANE

Z uwagi na jakość druku wielkonakładowego prezentowane kolory mogą się różnić od rzeczywistych.  
\*Dla zapytań inwestycyjnych dostępny po konsultacji z Działem Handlowym (za dopłatą)



HPL\* Opcjonalnie możliwość zastosowania laminatów HPL 0,6 - 1,0 mm

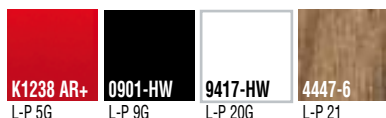

Przykładowe kolory HPL

### FORNIROWANE

Drzwi fornirowane POL-SKONE pokryte są ekologicznym lakierem UV. Ma on zdecydowanie większą odporność na zarysowania i działanie światła od lakierów standardowych kładzionych nawet kilkukrotnie.



### MALOWANE\*\*\*

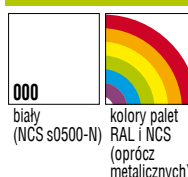

Ekologiczne farby akrylowe, kolory palet RAL i NCS (oprócz metalicznych) - dopłata według tabeli kolorystycznej - str. 131 (min. 2 szt.)

Rzeczywiste kolory mogą różnić się od zamieszczonych w ofercie. Dopuszczalna różnica w odcieniu skrzydeł i ościeżnic. Ze względu na naturalny charakter fornirów istnieje możliwość wystąpienia różnych ich odcieni.

# SKŁADANE



## ■ OŚCIEŻNICE

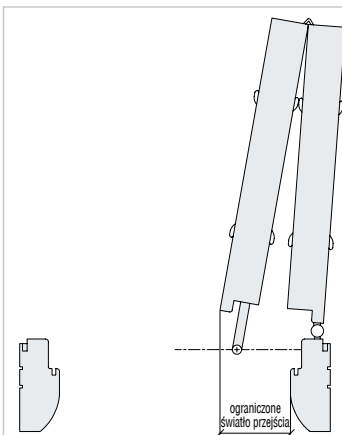
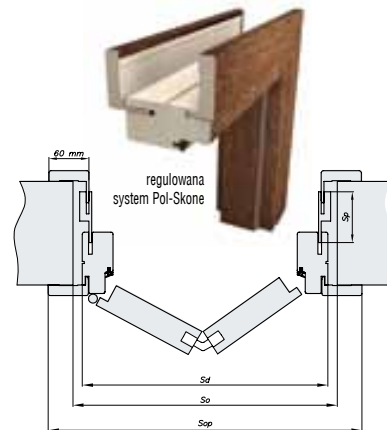
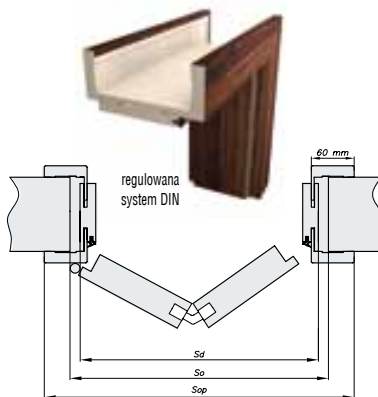
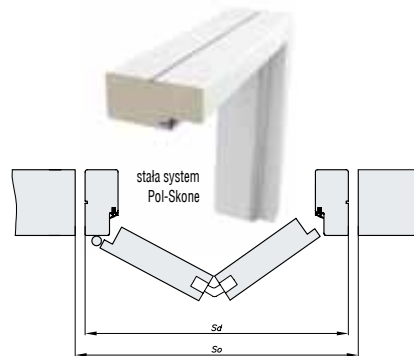
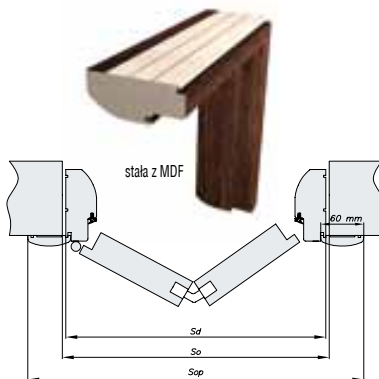

W przypadku zastosowania poszczególnych profili ramek światło przejścia zmniejszy się o: [mm]

	Profil A	Profil B	Profil D	Profil E	Profil F	Profil G
„60”	72	99	101	96	86	85
„70”	77	108	111	105	94	93
„80”	82	118	120	114	101	100
„90”	87	127	130	123	109	108

## ■ KONSTRUKCJA SKRZYDŁA

- system przylgowy, ramiak drewniany obłożony dwiema gładkimi płytami HDF laminowanymi, fornirowanymi
- wypełnienie warstwą stabilizującą o strukturze „plastra miodu”, opcjonalnie płyta wiórowa pełna lub otworowana, brak progów

## ■ SZKLENIE

- standard: skrzydła laminowane i fornirowane - szkło ornamentowe (ornament kura bezbarwna) lub szkło gładkie (przezroczyste) o grubości 4mm; ECO TOP, HIGH TOP – szkło biały mat o grubości 4mm; RETRO, LIMBA - szkło ornamentowe (ornament kura brąz) o grubości 4mm; skrzydła w wykończeniu LAMISTONE CPL, SILKSTONE – szkło biały mat o grubości 4mm w kolorystyce: biały, biały dąb, dąb polski, jesion Royal, jesion polski; szkło brąz mat o grubości 4mm w kolorystyce: orzech Premium, wenge, kasztan Royal, merbau Royal, nugat Royal; szkło grafit satyna o grubości 4mm w kolorystyce: antracyt Royal; kolekcja V - szkło biały mat o grubości 4mm w kolorystyce: dąb naturalny; szkło brąz mat o grubości 4mm w kolorystyce: orzech średni, orzech czarny; skrzydła malowane - szkło ornamentowe (ornament kura bezbarwna) lub biały mat
- opcja: inne rodzaje szkła

## ■ WYPOSAŻENIE STANDARDOWE

- prowadnica i zawiasy kryte regulowane w skrzydle oraz zawiasy czopowe wkręcane regulowane
- drzwi składane wyposażone w uchwyty okrągły plastikowy

## ■ WYMIARY SKRZYDEŁ

- jednoskrzydłowe: „60”, „70”, „80”, „90”
- dwuskrzydłowe: „60”+„60”, „70”+„70”, „80”+„80”, „90”+„90”

typ	Ościeżnica stała MDF			Ościeżnica stała POL-SKONE			Ościeżnica regulowana DIN			Ościeżnica regulowana POL-SKONE		
	(Sd)	(So)	(Sop)	(Sd)	(So)	(Sd)	(So)	(Sop)	(Sd)	(So)	(Sop)	
„60”	689	709	794	689	709	646	676	746	695	715	798	
„70”	789	809	894	789	809	746	776	846	795	815	898	
„80”	889	909	994	889	909	846	876	946	895	915	998	
„90”	989	1009	1094	989	1009	946	976	1046	995	1015	1098	
„60”+„60”	1323	1343	1428	1323	1343	1280	1310	1380	1330	1350	1433	
„70”+„70”	1523	1543	1628	1523	1543	1480	1510	1580	1530	1550	1633	
„80”+„80”	1723	1743	1828	1723	1743	1680	1710	1780	1730	1750	1833	
„90”+„90”	1923	1943	2028	1923	1943	1880	1910	1980	1930	1950	2033	
wysokość	(Ho) 2074, (Hd) 2064			(Ho) 2074, (Hd) 2064			(Ho) 2069, (Hd) 2059, (Hop) 2093			(Ho) 2077, (Hd) 2067, Sp: 76; 142; 208; 274 (Hop) 2118		

## ■ WYPEŁNIENIA



## SKRZYDŁA SKŁADANE (wersje + ceny)

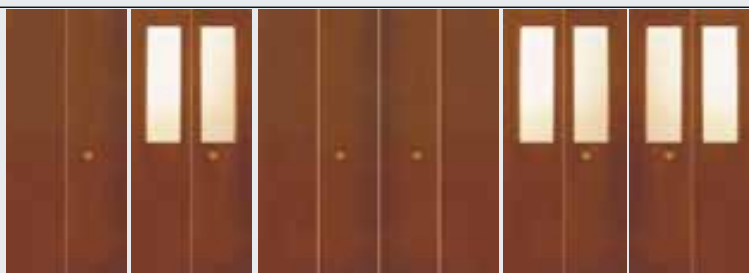

	00	D2	00	D2
ECO TOP	185 / 227,55	306 / 376,38	370 / 455,10	612 / 752,76
HIGH TOP	214 / 263,22	335 / 412,05	427 / 525,21	669 / 822,87
LAMISTONE CPL	214 / 263,22	335 / 412,05	427 / 525,21	669 / 822,87
SILKSTONE	214 / 263,22	335 / 412,05	427 / 525,21	669 / 822,87
MALOWANE***	235 / 289,05	365 / 448,95	470 / 578,10	730 / 897,90
(biały NCS S 0500N)				
laminat CPL 0,2 mm	255 / 313,65	376 / 462,48	509 / 626,07	751 / 923,73
KOLEKCJA I	372 / 457,56	493 / 606,39	744 / 915,12	986 / 1212,78
KOLEKCJA II	391 / 480,93	512 / 629,76	781 / 960,63	1023 / 1258,29
KOLEKCJA III	428 / 526,44	549 / 675,27	856 / 1052,88	1098 / 1350,54
RETRO, LIMBA, KOLEKCJA IV, V	522 / 642,06	643 / 790,89	1043 / 1282,89	1285 / 1580,55

### UWAGA:

cena drzwi jednoskrzydłowych: cena skrzydła + cena ościeżnicy stałej lub regulowanej do drzwi przylgowych jednoskrzydłowych + 300 / 369

cena drzwi dwuskrzydłowych: cena dwuskrzydłowych + cena ościeżnicy stałej lub regulowanej do drzwi przylgowych dwuskrzydłowych + 600 / 738



## WYPOSAŻENIE DODATKOWE

dopłaty do ceny wybranego modelu skrzydła

wypełnienie z płyty wiórowej otworowanej	80 / 98,40
wypełnienie z płyty wiórowej pełnej	105 / 129,15
zamek jednopunktowy wpuszczany, hakowy WB (przy wyborze zamka hakowego konieczne zamówienie wkładki 30x35 mm oraz rozety WB - Klara lub Andromeda) (tylko drzwi jednoskrzydłowe)	105 / 129,15
opcja: inne rodzaje szkła	patrz str. 117
dodatkowe akcesoria: opcje wentylacji, opcjonalne uchwyty do skrzydeł składanych	patrz str. 119-121
<b>możliwość zamówienia skrzydła o nietypowej wysokości</b>	<b>+30%</b>

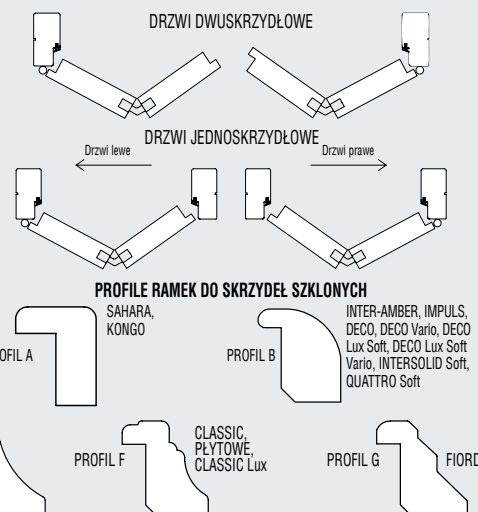

## KOLORYSTYKA

### ECO TOP

Ekologiczna powierzchnia charakteryzująca się odpornością na ścieranie.



### HIGH TOP

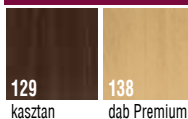

### LAMISTONE CPL

Powierzchnia z powłoką zabezpieczającą przed wycieraniem i działaniem środków chemicznych. Polecana do budynków użyteczności publicznej i stosowana w warunkach intensywnej eksploatacji stolarki drzwiowej np.: hotele, biura.



### LAMINOWANE

Z uwagi na jakość druku wielkonakładowego prezentowane kolory mogą się różnić od rzeczywistych. \* Dla zapytań inwestycyjnych dostępne po konsultacji z Działem Handlowym (za dopłatą)

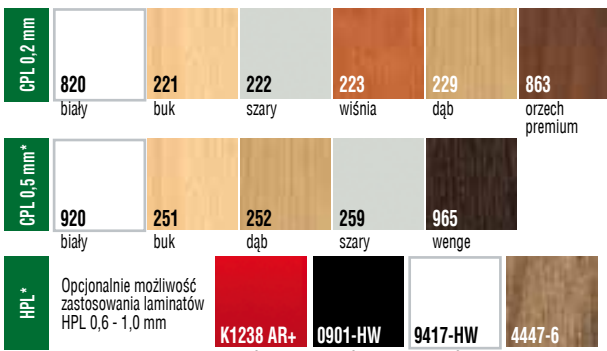

### SILKSTONE

Powierzchnia o charakterystyce LAMISTONE CPL z dodatkowym, niepowtarzalnym efektem struktury prawdziwego drewna.



### MALOWANE

Ekologiczne farby akrylowe, kolory palet RAL i NCS (oprócz metalicznych) - dopłata według tabeli kolorystycznej - str. 131 (min. 2 szt.)



### FORNIROWANE

Drzwi fornirowane POL-SKONE pokryte są ekologicznym lakierem UV. Ma on zdecydowanie większą odporność na zarysowania i działanie światła od lakierów standardowych kładzionych nawet kilkuwarstwowo.



Rzeczywiste kolory mogą różnić się od zamieszczonych w ofercie. Dopuszczalna różnica w odcieniu skrzydeł, ościeżnic i ramek. Ze względu na naturalny charakter fornirowania istnieje możliwość wystąpienia różnych ich odcieni.

# SKŁADANE Classic



## SKRZYDŁA SKŁADANE Classic (wersje + ceny)



jednoskrzydłowe

00 541 / 665,43      D1 688 / 846,24

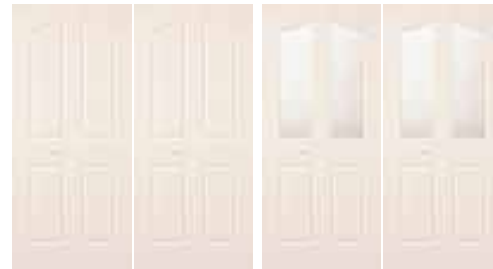

dwuskrzydłowe

00 1080 / 1328,40      D1 1374 / 1690,02

### UWAGA:

komplet: drzwi ze stałą ościeżnicą bezprzylgową i progim

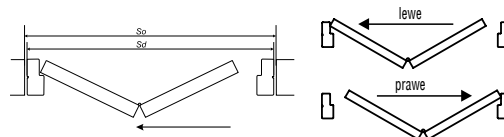

DRZWI JEDNOSKRZYDŁOWE wymiary po zewnętrznej stronie ościeżnicy (Sd, Hd) proponowany wymiar montażowy (So, Ho)			DRZWI DWUSKRZYDŁOWE wymiary po zewnętrznej stronie ościeżnicy (Sd, Hd) proponowany wymiar montażowy (So, Ho)		
szerokość			szerokość		
typ	(So)	(Sd)	typ	(So)	(Sd)
„60”	710	690	„60”+„60”	1340	1320
„70”	810	790	„70”+„70”	1540	1520
„80”	910	890	„80”+„80”	1740	1720
„90”	1010	990	„90”+„90”	1940	1920
wysokość: (Ho) 2100, (Hd) 2090					

## KONSTRUKCJA SKRZYDŁA

- składane malowane: ramiak drewniany obłożony dwiema tłoczonymi płytami HDF (powierzchnia ze strukturą drewna) wypełnienie warstwą stabilizującą o strukturze „plastra miodu”
- system bezprzylgowy
- drzwi wyposażone w próg

## OŚCIEŻNICA

- stała drewniana

## SZKLENIE

- standard: skrzydła malowane – szkło ornamentowe (ornament kura bezbarwna) lub szkło gładkie (przezroczyste) o grubości 4mm
- opcja: inne rodzaje szkła patrz str. 117

## WYPOSAŻENIE

- standard: prowadnica i zawiasy
- opcja: tuleje mosiężne TK5 patrz str. 121

## WYMIARY SKRZYDEŁ

- jednoskrzydłowe: „60”; „70”; „80”; „90”
- dwuskrzydłowe: „60”+„60”; „70”+„70”; „80”+„80”; „90”+„90”

## KOLORYSTYKA

### MALOWANE

Ekologiczne farby akrylowe, kolory palet RAL i NCS (oprócz metalicznych) - dopłata według tabeli kolorystycznej - str. 131 (min. 2 szt.)

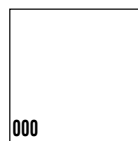

biały  
(NCS s0500-N)



kolory palet RAL i NCS  
(oprócz metalicznych)

### TABELA DOPŁAT\*

do skrzydeł kolory RAL, NCS S wg grup kolorystycznych – patrz str. 131

Model drzwi	GRUPA 1 kolory jasne	GRUPA 2 kolory pośrednie	GRUPA 3 kolory średnie	GRUPA 4 kolory ciemne
SKŁADANE Classic	222 / 273,06	305 / 375,15	372 / 457,56	458 / 563,34

\* dopłata do drzwi jednoskrzydłowych, do drzwi dwuskrzydłowych = 2 x dopłata do drzwi jednoskrzydłowych

# PRZESUWNE do zabudowy w ścianie



## SYSTEM DO ZABUDOWY W ŚCIANIE

**cena systemu zabudowy** = cena wybranego skrzydła + cena za komplet zabudowy do drzwi jednoskrzydłowych chowany w ścianę wg poniższej tabeli

**cena systemu zabudowy NOBLE, FIESTA, DUO** = cena NOBLE, FIESTA, DUO + cena za komplet zabudowy do drzwi jednoskrzydłowych chowany w ścianę wg poniższej tabeli

Istnieje możliwość wykonania samego skrzydła do przesuwu (dopłata + 50 / 61,50) + cena uchwytu

I Komplet zabudowy do drzwi jednoskrzydłowych chowany w ścianę do kasety 100 mm Do skrzydeł: ARCO, HAPPY, ETIUDA, ETIUDA Lux, MODERN, INTERSOLID II, ASTRO, ASTRO Lux, SEMPRES, SEMPRES Alu, SEMPRES Lux, SEMPRES Lux Alu, SEMPRES Onda, SEMPRES Inserto, SEMPRES Verse, SEMPRES Sense, (SAHARA, KONGO) wzór A, B, C, ARGENT, FORM, KOLEKCJA Duo Do skrzydeł pełnych INTER-AMBER, IMPULS, SIMPLE, GRAF, CLASSIC, CLASSIC Lux, FIORD, DECO Lux				
do jednoskrzydłowych	ECO TOP	do laminowanych	forniowanych	
	folia biała	HIGH TOP LAMISTONE CPL SILKSTONE	forniry naturalne (kolekcje I,II,III)	kolekcje: IV, V, VI, RETRO, LIMBA
zakres w mm	folia drewnopodobna	laminat drewnopodobny		
100-106	456 / 560,88	475 / 584,25	643 / 790,89	702 / 863,46
do dwuskrzydłowych dopłata + 50%				
II Komplet zabudowy do drzwi jednoskrzydłowych chowany w ścianę do kasety 125 mm (wersje pełne lub szklone) Do skrzydeł: ARCO, INTER-AMBER, IMPULS, ETIUDA, ETIUDA Lux, DECO Soft, DECO, DECO Vario, DECO Soft Vario, DECO Lux Soft, DECO Lux Soft Vario, SIMPLE, GRAF, HAPPY, CLASSIC, CLASSIC Lux, FIORD, PLYTOWE, MODERN, ASTRO, ASTRO Lux, SEMPRES, SEMPRES Alu, SEMPRES Onda, SEMPRES Lux, SEMPRES Lux Alu, SEMPRES Inserto, SEMPRES Verse, SEMPRES Sense, QUATTRO Soft, INTERSOLID Soft, INTERSOLID II, ARGENT, FORM, KOLEKCJA Duo				
do jednoskrzydłowych	ECO TOP	do laminowanych	forniowanych	
	folia biała	HIGH TOP LAMISTONE CPL SILKSTONE	forniry naturalne (kolekcje I,II,III)	kolekcje: IV, V, VI, RETRO, LIMBA
zakres w mm	folia drewnopodobna	laminat drewnopodobny		
125-140	465 / 571,95	483 / 594,09	650 / 799,50	718 / 883,14
140-160	478 / 587,94	499 / 613,77	708 / 870,84	777 / 955,71
160-180	486 / 597,78	506 / 622,38	720 / 885,60	792 / 974,16
180-200	494 / 607,62	516 / 634,68	738 / 907,74	812 / 998,76
200-240	512 / 629,76	534 / 656,82	773 / 950,79	853 / 1049,19
240-280	528 / 649,44	552 / 678,96	806 / 991,38	891 / 1095,93
280-320	540 / 664,20	565 / 694,95	833 / 1024,59	922 / 1134,06
do dwuskrzydłowych dopłata + 50%				
III Komplet zabudowy do drzwi jednoskrzydłowych chowany w ścianę do kasety 125 mm (skrzydła z wystrojem) Do skrzydeł: VITTORIA, VENA, GRAND Lux, MILLENIUM Lux, INTERSOLID, (KONGO, SAHARA) wzór D, ASTOR				
do jednoskrzydłowych	ECO TOP	do laminowanych	forniowanych	
	folia biała	HIGH TOP LAMISTONE CPL SILKSTONE	forniry naturalne (kolekcje I,II,III)	kolekcje: IV, V, VI, RETRO, LIMBA
zakres w mm	folia drewnopodobna	laminat drewnopodobny		
125-131	462 / 568,26	480 / 590,40	650 / 799,50	715 / 879,45
131-140	465 / 571,95	483 / 594,09	655 / 805,65	718 / 883,14
140-160	478 / 587,94	499 / 613,77	708 / 870,84	777 / 955,71
160-180	486 / 597,78	506 / 622,38	720 / 885,60	792 / 974,16
180-200	494 / 607,62	516 / 634,68	738 / 907,74	812 / 998,76
200-220	502 / 617,46	525 / 645,75	757 / 931,11	831 / 1022,13
220-260	519 / 638,37	543 / 667,89	791 / 972,93	872 / 1072,56
260-300	540 / 664,20	565 / 694,95	833 / 1024,59	922 / 1134,06
do dwuskrzydłowych dopłata + 50%				

## WYPOSAŻENIE

- w komplecie zamek hakowy (chrom) na blokadę oraz szczotki do systemu, możliwość wymiany zamka na blokadę (WC) z zamkiem na klucz (120 / 147,60)
- opcjonalnie: kasety do systemu drzwi przesuwanych do zabudowy w ścianie (minimalna grubość kasety pojedynczej lub podwójnej wraz z obudową G/K wynosi: 100 mm dla skrzydeł płaskich; 125 mm dla skrzydeł z wystrojem oraz szklonych przy pomocy ramek)
- opcjonalnie: uchwyty do drzwi przesuwanych do zabudowy w ścianie - str. 119
- **opcjonalnie: spawalniacz do jednoskrzydłowych + 110 / 135,30 (1 szt.)**
- **opcjonalnie: spawalniacz do dwuskrzydłowych + 220 / 270,60 (2 szt.)**

Zastosowanie spawalniacza SP60 do systemu chowanego w ścianę:

- drzwi jednoskrzydłowe szerokość „60 – 100”

- drzwi dwuskrzydłowe szerokość „60 + 60” – „100 + 100” z synchronizacją jednoczesnego zamykania skrzydeł lub dwuskrzydłowych szerokość „80 + 80” – „100 + 100” z synchronizacją jednoczesnego zamykania skrzydeł.

Z uwagi na system montażu spawalniacza nie można zastosować w drzwiach:

Etuda/Etuda Lux – A02, A03; Astro/Astro Lux – W15, W1A, W2S, W2A, W3S, W3A, W4S, W4A, W5S, W5A, W6S, W6A, W8S, W8A, W9S, W9A; Sempre Verse – W05-W08; Passo, Passo Alto, Calypso, Sabia

Istnieje możliwość wykonania zabudowy asymetrycznej – po konsultacji z Działem Handlowym.

kaseta pojedyncza (100 lub 125 mm)	
wymiary skrzydeł	cena
„60” (G/60)	<b>+725 / 891,75</b>
„70” (G/70)	
„80” (G/80)	
„90” (G/90)	
„100” (G/100)	
dopłaty	
za system synchronizacji (jednoczesnego otwarcia) w drzwiach dwuskrzydłowych	<b>+124 / 152,52</b> do ceny kasety podwójnej

kaseta podwójna (100 lub 125 mm)	
wymiary skrzydeł	cena
„60”+„60” (GG/60)	<b>+1460 / 1795,80</b>
„70”+„70” (GG/70)	
„80”+„80” (GG/80)	
„90”+„90” (GG/90)	
„100”+„100” (GG/100)	
asortyment dodatkowy cena 1 mb	
szczotka biała SB 01	<b>+11 / 13,53</b>
szczotka czarna SB 03	

## WYMIARY

drzwi jednoskrzydłowe wymiary po zewnętrznej stronie: skrzydeł (Ssb, Hsb), drzwi (Sd, Hd)				drzwi dwuskrzydłowe wymiary po zewnętrznej stronie: skrzydeł (Ssb, Hsb), drzwi (Sd, Hd)					
TABELKA I, II, III NIE DOTYCZY NOBLE, FIESTA '09, L-PROJEKT									
typ	(Ssb)	(Sd)	(Sk)	typ	(Ssb)	(Sd)	(Sk)		
„60”	644	630	650	1315	„60”+„60”	1288	1230	1250	2570
„70”	744	730	750	1515	„70”+„70”	1488	1430	1450	2970
„80”	844	830	850	1715	„80”+„80”	1688	1630	1650	3370
„90”	944	930	950	1915	„90”+„90”	1888	1830	1850	3770
„100”	1044	1030	1050	2115	„100”+„100”	2088	2030	2050	4170
wysokość: (Hsb) 2033, (Hd) 2038, (Ho) 2065, (Hok) 2110									
TABELKA IV, V MODELE NOBLE, FIESTA '09, L-PROJEKT									
typ	(Ssb)	(Sd)	(Sk)	typ	(Ssb)	(Sd)	(Sk)		
„60”	625	630	650	1315	„60”+„60”	1250	1230	1250	2570
„70”	725	730	750	1515	„70”+„70”	1450	1430	1450	2970
„80”	825	830	850	1715	„80”+„80”	1650	1630	1650	3370
„90”	925	930	950	1915	„90”+„90”	1850	1830	1850	3770
wysokość: (Hsb) 2040, (Hd) 2044, (Ho) 2065, (Hok) 2110									

IV Komplet zabudowy do drzwi jednoskrzydłowych chowany w ścianę do kasety 100 mm Do skrzydeł: NOBLE I, NOBLE II, PASSO, CALYPSO, SABIA, VERTO, L-PROJEKT				
do jednoskrzydłowych	do laminowanych szary	forniowanych	lakier UV	
	LAMISTONE CPL SILKSTONE	forniry naturalne (kolekcje I,II,III)	kolekcje: IV, V, VI, RETRO, LIMBA	
zakres w mm	folia drewnopodobna	laminat drewnopodobny		
100-106	570 / 701,10	772 / 949,56	<b>843 / 1036,89</b>	
do dwuskrzydłowych dopłata + 50%				

V Komplet zabudowy do drzwi jednoskrzydłowych chowany w ścianę do kasety 125 mm Do skrzydeł: NOBLE I, NOBLE II, PASSO, CALYPSO, SABIA, VERTO, L-PROJEKT				
do jednoskrzydłowych	do laminowanych szary	forniowanych	lakier UV	
	LAMISTONE CPL SILKSTONE	forniry naturalne (kolekcje I,II,III)	kolekcje: IV, V, VI, RETRO, LIMBA	
zakres w mm	folia drewnopodobna	laminat drewnopodobny		
125-140	626 / 769,98	801 / 985,23	<b>861 / 1059,03</b>	
140-160	642 / 789,66	851 / 1046,73	<b>920 / 1131,60</b>	
160-180	649 / 798,27	863 / 1061,49	<b>935 / 1150,05</b>	
180-200	659 / 810,57	881 / 1083,63	<b>955 / 1174,65</b>	
200-240	677 / 832,71	916 / 1126,68	<b>996 / 1225,08</b>	
240-280	695 / 854,85	949 / 1167,27	<b>1034 / 1271,82</b>	
280-320	708 / 870,84	976 / 1200,48	<b>1065 / 1309,95</b>	
do dwuskrzydłowych dopłata + 50%				

wymiar „100” – dopłata + 30 / 36,90

Wariant I – Tabela I

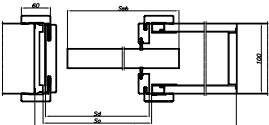

Wariant II – Tabela II

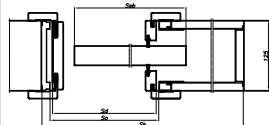

Wariant III – Tabela III

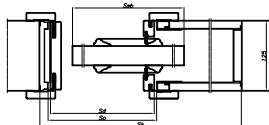

Wariant IV – Tabela I, IV

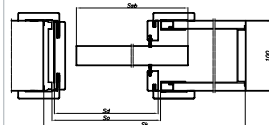

Wariant V – Tabela II, V

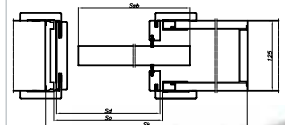

Rzeczywiste kolory mogą różnić się od zamieszczonych w ofercie. Dopuszczalna różnica w odcieniu skrzydeł, ościeżnic i ramek. Komplet zawiera system zabudowy symetrycznej.

# PRZESUWNE system naścienny



## WYMIARY

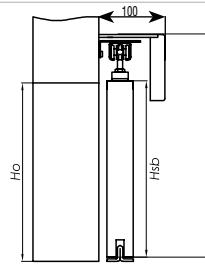

drzwi przesuwne – system naścienny bez zabudowy

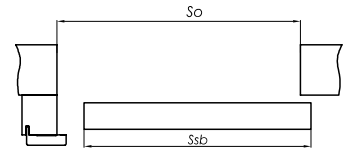

drzwi jednoskrzydłowe  
wymiary po zewnętrznej stronie skrzydeł  
(Ssb, Hsb) oraz otworu montażowego (So, Ho)

drzwi dwuskrzydłowe  
(bez słupa dojazdowego)  
wymiary po zewnętrznej stronie skrzydeł  
(Ssb, Hsb) oraz otworu montażowego (So, Ho)

NIE DOTYCZY NOBLE, FIESTA '09, L-PROJEKT

typ	(Ssb)	(So)	typ	(Ssb)	(So)
„60”	644	620	„60”+„60”	1288	1240
„70”	744	720	„70”+„70”	1488	1440
„80”	844	820	„80”+„80”	1688	1640
„90”	944	920	„90”+„90”	1888	1840
„100”	1044	1020	„100”+„100”	2088	2040

wysokość: (Ho) 2020, (Hsb) 2033, od poziomu podłogi do górnej krawędzi maskownicy – 2120 mm

MODELE NOBLE, FIESTA '09, L-PROJEKT

typ	(Ssb)	(So)	typ	(Ssb)	(So)
„60”	625	600	„60”+„60”	1250	1240
„70”	725	700	„70”+„70”	1450	1440
„80”	825	800	„80”+„80”	1650	1640
„90”	925	900	„90”+„90”	1850	1840

wysokość: (Ho) 2030, (Hsb) 2040, od poziomu podłogi do górnej krawędzi maskownicy – 2127 mm

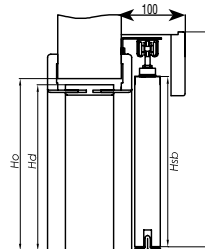

drzwi przesuwne – system naścienny z zabudową tunelową ZN

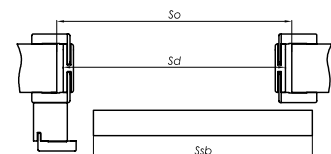

Do systemu naściennego proponujemy zabudowę tunelową ZN (str. 98)

drzwi jednoskrzydłowe  
wymiary po zewnętrznej stronie skrzydeł  
(Ssb, Hsb) oraz otworu montażowego (So, Ho)

drzwi dwuskrzydłowe  
(bez słupa dojazdowego)  
wymiary po zewnętrznej stronie skrzydeł  
(Ssb, Hsb) oraz otworu montażowego (So, Ho)

NIE DOTYCZY NOBLE, FIESTA '09, L-PROJEKT

typ	(Ssb)	(So)	(Sd)	typ	(Ssb)	(So)	(Sd)
„60”	644	670	649	„60”+„60”	1288	1305	1282
„70”	744	770	749	„70”+„70”	1488	1505	1482
„80”	844	870	849	„80”+„80”	1688	1705	1682
„90”	944	970	949	„90”+„90”	1888	1905	1882
„100”	1044	1070	1049	„100”+„100”	2088	2105	2082

wysokość: (Hsb) 2033, (Ho) 2055, (Hd) 2044, od poziomu podłogi do górnej krawędzi maskownicy – 2120 mm

MODELE NOBLE, FIESTA '09, L-PROJEKT

typ	(Ssb)	(So)	(Sd)	typ	(Ssb)	(So)	(Sd)
„60”	625	655	633	„60”+„60”	1250	1265	1245
„70”	725	755	733	„70”+„70”	1450	1465	1445
„80”	825	855	833	„80”+„80”	1650	1665	1645
„90”	925	955	933	„90”+„90”	1850	1865	1845

wysokość: (Hsb) 2040, (Ho) 2055, (Hd) 2044, od poziomu podłogi do górnej krawędzi maskownicy 2127 mm

## SYSTEM NAŚCIENNY

cena zawiera: prowadnicę, maskownicę i słup dojazdowy\*

do drzwi jednoskrzydłowych	malowanych białych**	ECO TOP	do laminowanych HIGH TOP LAMISTONE CPL SILKSTONE	fornirowanych	lakier UV
	folia biała	folia drewnopodobna	laminat drewnopodobny	fornirowane kolekcje I, II, III	RETRO, LIMBA, KOLEKCJA IV, V, VI

dopłata do wybranego modelu skrzydła wewnętrzlokalowego

+488	+488	+488	+635	+759
+600,24	+600,24	+600,24	+781,05	+933,57

do dwuskrzydłowych dopłata + 50%

\* opcjonalnie wersja z systemem zabudowy ściany („tunel wykończony”) – cena w zależności od grubości muru

\*\* kolory palet RAL, NCS - dopłata według tabeli kolorystycznej (min. 2 szt.)

Istnieje możliwość wykonania samego skrzydła do przesuwu (dopłata + 50 / 61,50 ) + cena uchwyty

## WYPOSAŻENIE

- standard: mosiężny uchwyt podłużny chrom (U3)
- opcjonalnie: uchwyty lub zamek hakowy do skrzydeł przesuwnych - patrz str. 119
- **opcjonalnie: spawalniacz do jednoskrzydłowych + 110 / 135,30 (1 szt.)**
- **opcjonalnie: spawalniacz do dwuskrzydłowych + 220 / 270,60 (2 szt.)**

Zastosowanie spawalniacza SP60 do systemu naściennego:

- drzwi jednoskrzydłowe szerokość „60 – 100”
- drzwi dwuskrzydłowe szerokość „60 + 60” – „100 + 100”

Z uwagi na system montażu spawalniacza nie można zastosować w drzwiach:

Etiuda/Etiuda Lux – A02, A03; Astro/Astro Lux – W1S, W1A, W2S, W2A, W3S, W3A, W4S, W4A, W5S, W5A, W6S, W6A, W8S, W8A, W9S, W9A; Sempre Verse – W05-W08; Passo, Passo Alto, Calypso, Sabia

## SCHEMAT

WEWNĄTRZ

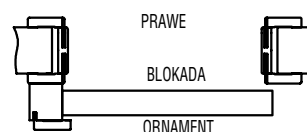

WEWNĄTRZ

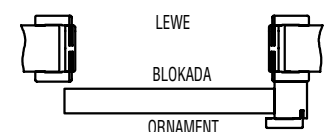

ZEWNĄTRZ →

← ZEWNĄTRZ

W drzwiach skłonych ornament od zewnątrz, w drzwiach z zamkiem blokada od wewnątrz

W drzwiach dwuskrzydłowych: prawych – zamek w skrzydle prawym; lewych – zamek w skrzydle lewym



# PRZESUWNE system naścienny PREMIUM



## SYSTEM PREMIUM

Cena systemu przesuwnego PREMIUM do drzwi jednoskrzydłowych wynosi **539 / 662,97**;  
do drzwi dwuskrzydłowych **1078 / 1325,94**  
Istnieje możliwość wykonania samego skrzydła do przesuwu (dopłata + 50 / 61,50) + cena uchwytu

## WYPOSAŻENIE

- komplet systemu przesuwnego PREMIUM zawiera maskownicę z prowadnicą (elementy z aluminium)
- standard uchwyt podłużny w kolorze chrom-satyna (U4)
- opcjonalnie uchwyty do skrzydeł przesuwnych – patrz str. 119

drzwi jednoskrzydłowe  
wymiary po zewnętrznej stronie skrzydeł  
(Ssb, Hsb) oraz otworu montażowego (So, Ho)

drzwi dwuskrzydłowe  
wymiary po zewnętrznej stronie skrzydeł  
(Ssb, Hsb) oraz otworu montażowego (So, Ho)

NIE DOTYCZY NOBLE, FIESTA '09, L-PROJEKT

typ	(Ssb)	(So)	typ	(Ssb)	(So)
„60”	644	620	„60”+„60”	1288	1240
„70”	744	720	„70”+„70”	1488	1440
„80”	844	820	„80”+„80”	1688	1640
„90”	944	920	„90”+„90”	1888	1840

wysokość: (Hsb) 2033, (Ho) 2020, wysokość od poziomu podłogi do górnej krawędzi maskownicy - 2103 mm

MODELE NOBLE, FIESTA '09, L-PROJEKT

typ	(Ssb)	(So)	typ	(Ssb)	(So)
„60”	625	600	„60”+„60”	1250	1230
„70”	725	700	„70”+„70”	1450	1430
„80”	825	800	„80”+„80”	1650	1630
„90”	925	900	„90”+„90”	1850	1830

wysokość: (Hsb) 2040, (Ho) 2030, wysokość od poziomu podłogi do górnej krawędzi maskownicy - 2110 mm

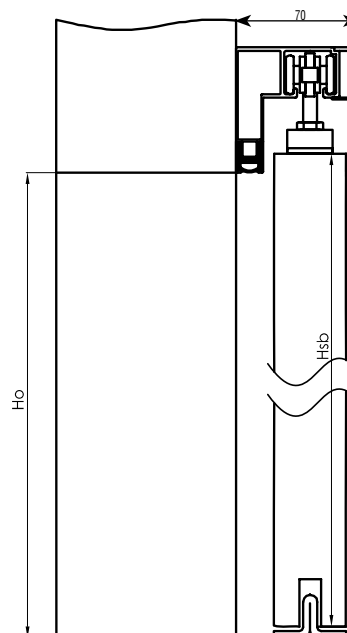

Brak możliwości zastosowania w ościeżnicy tunelowej



Rzeczywiste kolory mogą różnić się od zamieszczonych w ofercie. Dopuszczalna różnica w odcieniu skrzydeł, ościeżnic i ramek.

# TUNELE / ZABUDOWA MURU

TUNEL WYKONCZENIOWY DO ZABUDOWY MURU: ZN (zabudowa przy systemie przesuwным naściennym) i ZT (zabudowa otworu bez stosowania drzwi)

Symbol		Zakres regulacji	Kompletacja	ECO TOP	MALOWANE biały 000*	do laminowanych HIGH TOP LAMISTONE CPL SILKSTONE	lakier UV fornirowane kolekcje I, II, III	lakier UV Retro, Limba kolekcje IV, V, VI
System naścienny	System tunelowy	Wymiary standardowe		folia biała do drzwi malowanych oraz biały: 120		laminat drewnopodobny		
ZN 1	ZT 1	76-116	Panel 76 mm, opaski 32 mm	279 / 343,17	306 / 376,38	279 / 343,17	446 / 548,58	515 / 633,45
ZN 2	ZT 2	116-142	Panel 76 mm, opaski 52 mm	296 / 364,08	325 / 399,75	296 / 364,08	473 / 581,79	546 / 671,58
ZN 3	ZT 3	142-182	Panel 142 mm, opaski 32 mm	316 / 388,68	347 / 426,81	316 / 388,68	506 / 622,38	583 / 717,09
ZN 4	ZT 4	182-208	Panel 142 mm, opaski 52 mm	325 / 399,75	357 / 439,11	325 / 399,75	523 / 643,29	602 / 740,46
ZN 5	ZT 5	208-248	Panel 208 mm, opaski 32 mm	349 / 429,27	383 / 471,09	349 / 429,27	560 / 688,80	647 / 795,81
ZN 6	ZT 6	248-274	Panel 208 mm, opaski 52 mm	361 / 444,03	397 / 488,31	361 / 444,03	578 / 710,94	665 / 817,95
ZN 7	ZT 7	274-314	Panel 274 mm, opaski 32 mm	393 / 483,39	432 / 531,36	393 / 483,39	633 / 778,59	731 / 899,13
ZN 8	ZT 8	314-354	Panel 274 mm, opaski 52 mm	445 / 547,35	489 / 601,47	445 / 547,35	715 / 879,45	829 / 1019,67

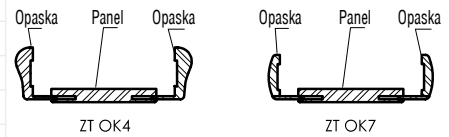
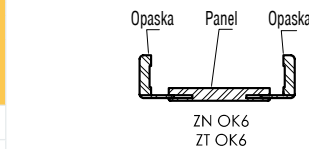

\*kolory palet RAL i NCS (oprócz metalicznych) - dopłata według tabeli kolorystycznej - str. 131 (przy zamówieniu min. 2 szt. drzwi) ekologiczne farby akrylowe

**ÓŚCIEŻNICA TUNELOWA ZN, ZT SYSTEM DIN, SYSTEM DUO (nie dotyczy DIN DUO)**  
ościeżnica drewniana (zabudowa muru przy systemie przesuwным naściennym i ościeżnicach DIN)

szerokość				szerokość			
typ	(Sd)	(So)	(Sop)	typ	(Sd)	(So)	(Sop)
„60”	649	670	746	„60”+„60”	1282	1305	1379
„70”	749	770	846	„70”+„70”	1482	1505	1579
„80”	849	870	946	„80”+„80”	1682	1705	1779
„90”	949	970	1046	„90”+„90”	1882	1905	1979
„100”	1049	1070	1146	„100”+„100”	2082	2105	2179

wysokość: (Hd) 2044, (Ho) 2055, (Hop) 2093, (Hop\*) 2113

Zakres ZN1-ZN8

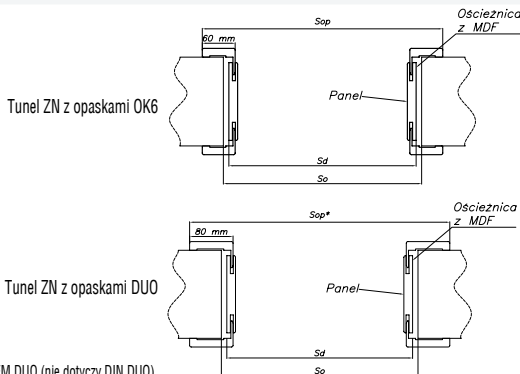

\* SYSTEM DUO (nie dotyczy DIN DUO)

**ÓŚCIEŻNICA TUNELOWA ZT, ZT SYSTEM POL-SKONE, ZT Q-SYSTEM**  
(zabudowa muru bez stosowania drzwi)

szerokość							szerokość						
typ	(Sd)	(So)	(Sop)	(Sop*)	(Sop)**	typ	(Sd)	(So)	(Sop)	(Sop*)	(Sop)**		
„60”	700	720	797	817	837	„60”+„60”	1334	1360	1431	1451	1471		
„70”	800	820	897	917	937	„60”+„70”	1434	1460	1531	1551	1571		
„80”	900	920	997	1017	1037	„60”+„80”, „70”+„70”	1534	1560	1631	1651	1671		
„90”	1000	1020	1097	1117	1137	„60”+„90”, „70”+„80”	1634	1660	1731	1751	1771		
„100”	1100	1120	1197	1217	1237	„70”+„90”, „80”+„80”	1734	1760	1831	1851	1871		
-	-	-	-	-	-	„80”+„90”	1834	1860	1931	1951	1971		
-	-	-	-	-	-	„90”+„90”	1934	1960	2031	2051	2071		
-	-	-	-	-	-	„100”+„100”	2134	2160	2231	2251	2271		

wysokość: (Hd) 2069, (Ho) 2080, (Hop) 2118, (Hop\*) 2128, (Hop)\*\* 2138

Zakres ZT1-ZT8

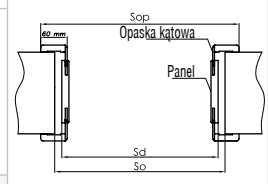

Tunel ZT z opaskami OK6

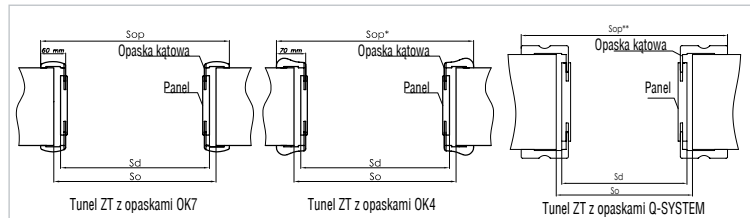

Dostępne tylko w kolorystyce fornirow naturalnych

**ÓŚCIEŻNICA TUNELOWA SYSTEM DIN DUO**  
(zabudowa muru bez stosowania drzwi)

szerokość			szerokość		
typ	(So)	(Sd)	(Sop)	typ	(So)
„60”	675	655	792	„60”+„60”	1290
„70”	775	755	892	„60”+„70”	1390
„80”	875	855	992	„60”+„80”, „70”+„70”	1490
„90”	975	955	1092	„60”+„90”, „70”+„80”	1590
-	-	-	-	„70”+„90”, „80”+„80”	1690
-	-	-	-	„80”+„90”	1790
-	-	-	-	„90”+„90”	1890

Wysokość: (Ho) 2075, (Hd) 2065, (Hop) 2133

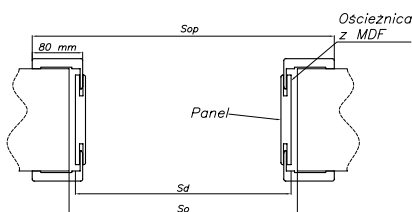

**Tunel ZX do drzwi NOBLE, FIESTA 09, L-PROJEKT**  
(zabudowa muru przy systemie przesuwным naściennym)

szerokość					szerokość				
typ	(Sd)	(So)	(Sop)	(Sop*)	typ	(Sd)	(So)	(Sop)	(Sop*)
„60”	633	655	770	810	„60”+„60”	1245	1265	1382	1422
„70”	733	755	870	910	„60”+„70”	1345	1365	1482	1522
„80”	833	855	970	1010	„70”+„70”	1445	1465	1582	1622
„90”	933	955	1070	1110	„70”+„80”	1545	1565	1682	1722
-	-	-	-	-	„80”+„80”	1645	1665	1782	1822
-	-	-	-	-	„80”+„90”	1745	1765	1882	1922
-	-	-	-	-	„90”+„90”	1845	1865	1982	2022

wysokość: (Hd) 2044, (Ho) 2055, (Hop) 2113, (Hop\*) 2132

\* z opaskami ON NOBLE wersja A

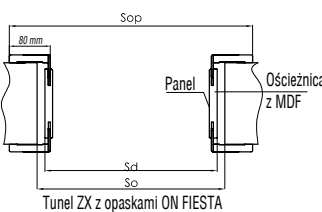

Tunel ZX z opaskami ON FIESTA

**Tunel ZY do drzwi NOBLE, FIESTA 09, L-PROJEKT, SYSTEM DUO**  
(zabudowa muru bez stosowania drzwi)

szerokość					szerokość				
typ	(Sd)	(So)	(Sop)	(Sop*)	typ	(Sd)	(So)	(Sop)	(Sop*)
„60”	699	720	836	876	„60”+„60”	1326	1350	1463	1503
„70”	799	820	936	976	„60”+„70”	1426	1450	1563	1603
„80”	899	920	1036	1076	„70”+„70”	1526	1550	1663	1703
„90”	999	1020	1136	1176	„70”+„80”	1626	1650	1763	1803
-	-	-	-	-	„80”+„80”	1726	1750	1863	1903
-	-	-	-	-	„80”+„90”	1826	1850	1963	2003
-	-	-	-	-	„90”+„90”	1926	1950	2063	2103

wysokość: (Hd) 2085, (Ho) 2095, (Hop) 2154, (Hop\*) 2174

\* z opaskami ON NOBLE wersja A

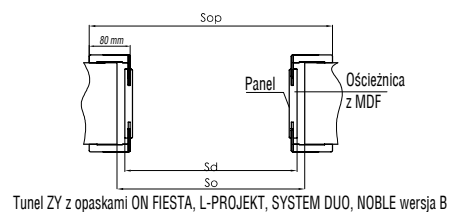

Tunel ZY z opaskami ON FIESTA, L-PROJEKT, SYSTEM DUO, NOBLE wersja B

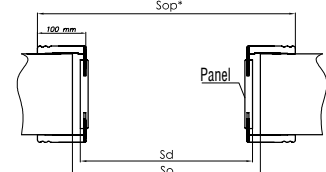

Tunel ZY z opaskami ON NOBLE wersja A

**Wymiary „100”, „110” + 20%**  
**Tunele dwuskrzydłowe + 50%**  
**Tunele dwuskrzydłowe „100”+„100” lub „110”+„110” + 70%**  
**Óścieżnica tunelowa System DUO + 30%**

Tunel z opaskami OK6 w kolorach RAL lub NCS (oprócz metalicznych) - dopłata wg grup do malowanych.  
Wersja z opaskami do drzwi Noble I, Noble II, FIESTA 09 (SABIA, CALYPSO, PASSO, PASSO Alto) + 30% do cen tuneli z OK6 (występuje tylko w kolorystyce NOBLE).

Dla SYSTEMU DUO opaski ścięte są pod kątem 45°, a dla NOBLE/ FIESTA opaski ścięte są pod kątem 90°  
Bez nawierć pod zawiasy, nafrezowania pod blachę bez uszczelki. Maksymalna wysokość tuneli – 2300 mm + 30%

# NAŚWIETLE ZESPOLONE NA PROFILU DIN

**NOWOŚĆ**



**NOWOŚĆ – NAŚWIETLA ZESPOLONE NA OŚCIEŻNICY DIN**

Max wysokość zestawu na ościeżnicy DIN wynosi 2300mm.

ZAKRES	ZP1	ZP2	ZP3	ZP4	ZP5	ZP6	ZP7	ZP8	ZP9	ZP10	ZP11
DOPLATA DO CENY PODSTAWOWEJ OŚCIEŻNICY	+20%	+20%	+20%	+20%	+20%	+20%	+20%	+20%	+20%	+20%	+20%

Panel obustronnie laminowany grubość 6mm	ECO TOP	do laminowanych HIGH TOP	folia biała do drzwi malowanych oraz biały: 120	lakier UV	
		LAMISTONE CPL		fornirowanych	RETRO, LIMBA, kolekcja IV, V, VI
		SILKSTONE		fornirowane kolekcje I, II, III	
Cena netto za sztukę panela o wymiarach: Szer.60cm-235x622mm Szer.70cm-235x722mm Szer.80cm-235x822mm Szer.90cm-235x922mm Szer.100cm-235x1022mm		laminat drewnopodobny			
	25 / 30,75	40 / 49,20	25 / 30,75	40 / 49,20	40 / 49,20

**Naświetle może być wypełnione szybą grubość 6mm lub panelem obustronnie laminowanym gr.6mm.**

Opcje szyby do naświetla:

- A. szyba bezpieczna biały mat 3.3.1 grubość 6,4mm
- B. szyba bezpieczna przejrzysta 3.3.1 grubość 6,4mm
- C. szyba hartowana biały mat gr.6mm
- D. szyba hartowana przejrzysta gr.6mm

Typ szyby dopłata dla szerokości (za szt.)	Typ A	Typ B	Typ C	Typ D
„60”	66 / 81,18	50 / 61,50	25 / 30,75	25 / 30,75
„70”	66 / 81,18	50 / 61,50	25 / 30,75	25 / 30,75
„80”	66 / 81,18	50 / 61,50	30 / 36,90	30 / 36,90
„90”	66 / 81,18	50 / 61,50	30 / 36,90	30 / 36,90
„100”	66 / 81,18	60 / 73,80	30 / 36,90	30 / 36,90

**Brak możliwości zastosowania samozamykacza**

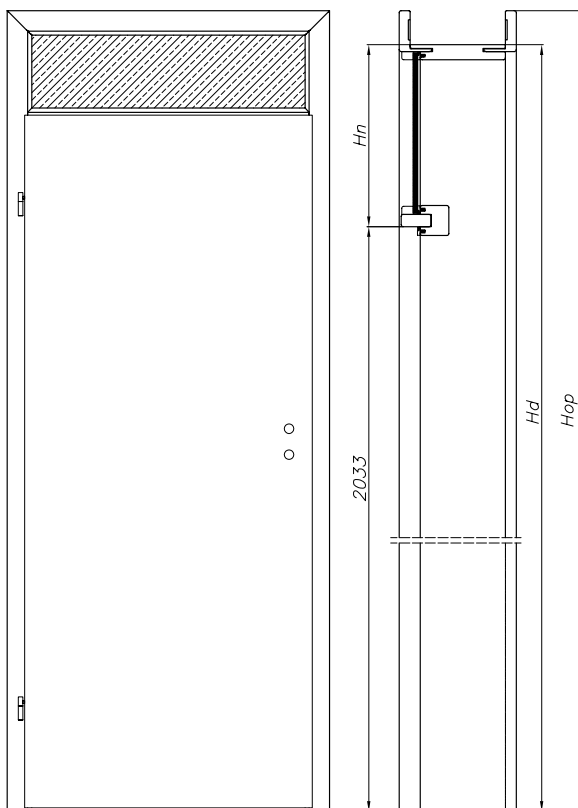

Hd	Hop	Hn	Hs
2300	2350	267	
2280	2330	247	
2260	2310	227	
2240	2290	207	2020
2220	2270	187	
2200	2250	167	
2180	2230	147	



# NAŚWIETLA

## SUGEROWANY SPOSÓB POŁĄCZENIA NAŚWIETLI NA PROFILU OŚCIEŻNICY DIN PRZY UŻYCIU KŁOCKÓW MONTAŻOWYCH

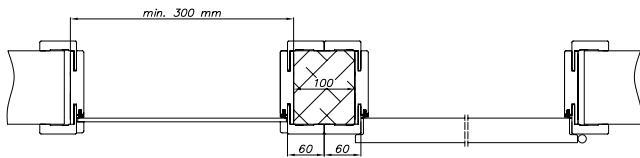

### SYSTEM PRZYLGOWY

NAŚWIETLA na profilu ościeżnicy DIN (cena za 1 mb naświetla liczony po zewnętrznym obwodzie naświetla)

		folia biała do drzwi malowanych oraz biały: 120	MALOWANE biały 000**	ECO TOP	do laminowanych		lakier UV	
					HIGH TOP	laminiowane	fornirowanych	RETRO, LIMBA, kolekcja IV, V, VI
					LAMISTONE CPL	SILKSTONE	fornirowane kolekcje I, II, III	
					laminat drewnopodobny			
NP1	75-95	93 / 114,39	102 / 125,46	93 / 114,39	110 / 135,30	130 / 159,90	149 / 183,27	
NP2	95-120	99 / 121,77	108 / 132,84	99 / 121,77	116 / 142,68	137 / 168,51	158 / 194,34	
NP3	120-140	106 / 130,38	116 / 142,68	106 / 130,38	127 / 156,21	149 / 183,27	170 / 209,10	
NP4	140-160	111 / 136,53	122 / 150,06	111 / 136,53	132 / 162,36	157 / 193,11	182 / 223,86	
NP5	160-180	116 / 142,68	127 / 156,21	116 / 142,68	142 / 174,66	169 / 207,87	194 / 238,62	
NP6	180-200	126 / 154,98	138 / 169,74	126 / 154,98	149 / 183,27	175 / 215,25	202 / 248,46	
NP7	200-220	130 / 159,90	143 / 175,89	130 / 159,90	157 / 193,11	186 / 228,78	215 / 264,45	
NP8	220-240	138 / 169,74	151 / 185,73	138 / 169,74	164 / 201,72	194 / 238,62	224 / 275,52	
NP9	240-260	143 / 175,89	157 / 193,11	143 / 175,89	173 / 212,79	204 / 250,92	237 / 291,51	
NP10	260-280	150 / 184,50	165 / 202,95	150 / 184,50	180 / 221,40	213 / 261,99	245 / 301,35	
NP11	280-300	157 / 193,11	172 / 211,56	157 / 193,11	189 / 232,47	223 / 274,29	256 / 314,88	

cena naświetla = cena 1mb x 2(A+B)+ cena 1m<sup>2</sup> szkła x A x B

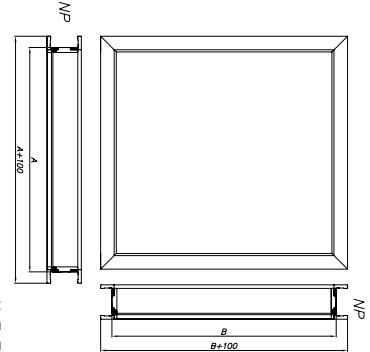

Maksymalny wymiar nadświetli i doświetli wynosi:  
- nadświetla SxH = 2190x700 mm  
- doświetla SxH = 1000x2093 mm

## SUGEROWANY SPOSÓB POŁĄCZENIA NAŚWIETLI NA PROFILU OŚCIEŻNICY DIN DUO PRZY UŻYCIU KŁOCKÓW MONTAŻOWYCH

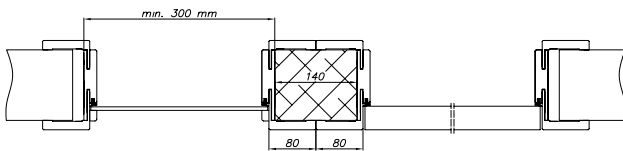

### SYSTEM PRZYLGOWY

NAŚWIETLA na profilu ościeżnicy DIN DUO (cena za 1 mb naświetla liczony po zewnętrznym obwodzie naświetla)

		folia biała do drzwi malowanych oraz biały: 120	MALOWANE biały 000**	ECO TOP	do laminowanych		lakier UV	
					HIGH TOP	laminiowane	fornirowanych	RETRO, LIMBA, kolekcja IV, V, VI
					LAMISTONE CPL	SILKSTONE	fornirowane kolekcje I, II, III	
					laminat drewnopodobny			
ND1	75-80	98 / 120,54	107 / 131,61	98 / 120,54	116 / 142,68	136 / 167,28	156 / 191,88	
ND2	80-85	98 / 120,54	107 / 131,61	98 / 120,54	116 / 142,68	136 / 167,28	156 / 191,88	
ND3	85-95	102 / 125,46	112 / 137,76	102 / 125,46	119 / 146,37	140 / 172,20	161 / 198,03	
ND4	95-120	105 / 129,15	115 / 141,45	105 / 129,15	122 / 150,06	144 / 177,12	166 / 204,18	
ND5	120-140	111 / 136,53	122 / 150,06	111 / 136,53	133 / 163,59	156 / 191,88	178 / 218,94	
ND6	140-160	117 / 143,91	128 / 157,44	117 / 143,91	139 / 170,97	165 / 202,95	192 / 236,16	
ND7	160-180	122 / 150,06	134 / 164,82	122 / 150,06	150 / 184,50	177 / 217,71	204 / 250,92	
ND8	180-200	132 / 162,36	145 / 178,36	132 / 162,36	156 / 191,88	184 / 226,32	213 / 261,99	
ND9	200-220	136 / 167,28	149 / 183,27	136 / 167,28	165 / 202,95	196 / 241,08	226 / 277,98	
ND10	220-240	145 / 178,35	159 / 195,57	145 / 178,35	173 / 212,79	204 / 250,92	236 / 290,28	
ND11	240-260	150 / 184,50	165 / 202,95	150 / 184,50	182 / 223,86	215 / 264,45	249 / 306,27	
ND12	260-280	157 / 193,11	172 / 211,56	157 / 193,11	189 / 232,47	224 / 300,12	258 / 317,34	
ND13	280-300	165 / 202,95	181 / 222,63	165 / 202,95	198 / 243,54	234 / 287,82	268 / 329,64	

cena naświetla = cena 1mb x 2(A+B)+ cena 1m<sup>2</sup> szkła x A x B

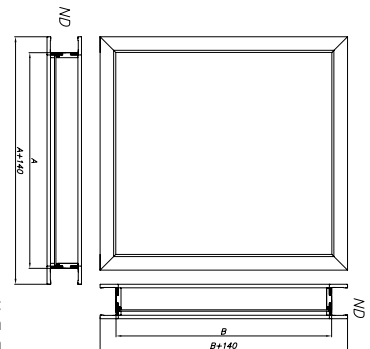

Maksymalny wymiar nadświetli i doświetli wynosi:  
- nadświetla SxH = 2207x700 mm  
- doświetla SxH = 1000x2133 mm

Do naświetla należy stosować n/w szyby:

	cena za 1 m <sup>2</sup>
A. szyba bezpieczna biały mat 3.3.1 grubość 6,4mm	307 / 377,61
B. szyba bezpieczna przezierna 3.3.1 grubość 6,4mm	210 / 258,30
C. szyba hartowana biały mat gr.6mm	206 / 253,38
D. szyba hartowana przezierna gr.6mm	166 / 204,18

## SUGEROWANY SPOSÓB POŁĄCZENIA NAŚWIETLI NA PROFILU OŚCIEŻNICY STAŁEJ

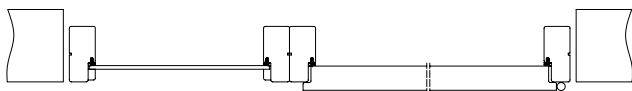

### SYSTEM BEZPRZYLGOWY

NAŚWIETLA na profilu ościeżnicy stałej POL-SKONE (cena za 1 mb naświetla liczony po zewnętrznym obwodzie naświetla)

	folia biała do drzwi malowanych oraz biały: 120	MALOWANE biały 000**	ECO TOP	do laminowanych	lakier UV	
				HIGH TOP	fornirowanych	
				LAMISTONE CPL		
				SILKSTONE	fornirowane	RETRO, LIMBA,
stala 92 mm				laminat drewnopodobny	kolekcje I, II, III	kolekcja IV, V, VI
	<b>113</b> / 138,99	<b>124</b> / 152,52	<b>113</b> / 138,99	<b>135</b> / 166,05	<b>158</b> / 194,34	<b>183</b> / 225,09

## SUGEROWANY SPOSÓB POŁĄCZENIA NAŚWIETLI NA PROFILU OŚCIEŻNICY STAŁEJ DUO

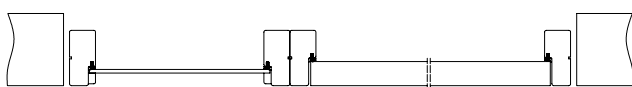

### SYSTEM BEZPRZYLGOWY

NAŚWIETLA na profilu ościeżnicy stałej DUO (cena za 1 mb naświetla liczony po zewnętrznym obwodzie naświetla)

	folia biała do drzwi malowanych oraz biały: 120	MALOWANE biały 000**	ECO TOP	do laminowanych	lakier UV	
				HIGH TOP	fornirowanych	
				LAMISTONE CPL		
				SILKSTONE	fornirowane	RETRO, LIMBA,
stala 92 mm				laminat drewnopodobny	kolekcje I, II, III	kolekcja IV, V, VI
	<b>113</b> / 138,99	<b>124</b> / 152,52	<b>113</b> / 138,99	<b>135</b> / 166,05	<b>158</b> / 194,34	<b>183</b> / 225,09

# ZABEZPIECZENIA Z BLACHY NIERDZEWNEJ KRAWĘDZI SKRZYDŁA I OŚCIEŻNICY

## Zabezpieczenia wykonane ze stali nierdzewnej o grubości 0,6 mm

Zabezpieczenia pionowych krawędzi skrzydła mogą być stosowane do skrzydła o grubości 40 mm w powłoce LAMISTONE, SILKSTONE, CPL 0,2; CPL 0,5; CPL 0,7 oraz malowane i fornirowane.

Zabezpieczenia krawędzi mogą być stosowane do ościeżnicy stałej drewnianej oraz regulowanej drewnianej Pol-Skone ZZ w powłoce LAMISTONE, SILKSTONE, CPL 0,15 oraz malowane i fornirowane. **Ostony dopasowane dla zawiasów czopowych wkręcanych typ C, zamka HOBES oraz standardowych wysokości skrzydła drzwiowego (nietypowe rozwiązania po konsultacji z Działem Handlowym)**

Ostony z blachy nie mogą być zastosowane do drzwi wahadłowych (strona zawiasowa) i skrzydeł drzwiowych do ościeżnic metalowych



Typ zabezpieczenia	Dopłata do ceny katalogowej skrzydła lub ościeżnicy
Komplet zabezpieczeń do skrzydła o grubości 40 mm (zabezpieczenie pionowe strony zamkowej i zabezpieczenie pionowe strony zawiasowej)	<b>395</b> / 485,85
Komplet zabezpieczeń ościeżnicy stałej (zabezpieczenie pionowe strony zamkowej i zabezpieczenie pionowe strony zawiasowej)	<b>375</b> / 461,25
Komplet zabezpieczeń ościeżnicy regulowanej (zabezpieczenie pionowe strony zamkowej i zabezpieczenie pionowe strony zawiasowej)	<b>375</b> / 461,25

# WYMIARY SKRZYDEŁ

## Kierunki otwierania – drzwi jednoskrzydłowe przylgowe

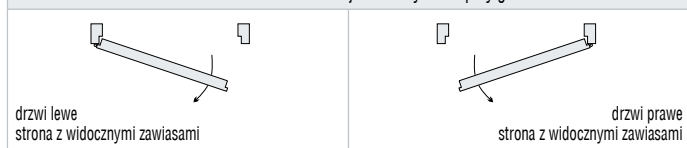

## Kierunki otwierania – drzwi dwuskrzydłowe przylgowe

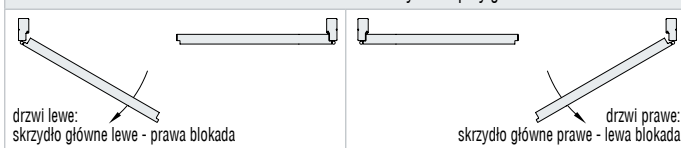

### Prześwit między skrzydłem a podłogą

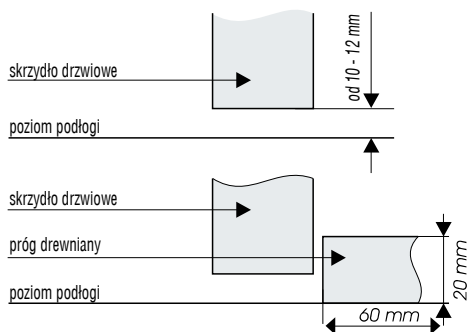

Dla prawidłowego montażu drzwi rozwieranych, składanych otwór w ścianie (So) powinien być większy o 10-15 mm na stronę od wymiarów drzwi po zewnętrznej stronie ościeznicy (Sd).

Adresy autoryzowanych ekip montażowych na [www.pol-skone.eu](http://www.pol-skone.eu)

Polecamy szczegółową instrukcję montażu drzwi „Akademia Dobrego Montażu POL-SKONE” na płycie DVD.

Istnieje możliwość zamówienia skrzydeł krótszych (według informacji na stronach katalogowych) oraz skrzydeł do samodzielnego skrócenia (według informacji na stronach katalogowych) przez ekipę montażową.

### System przylgowy

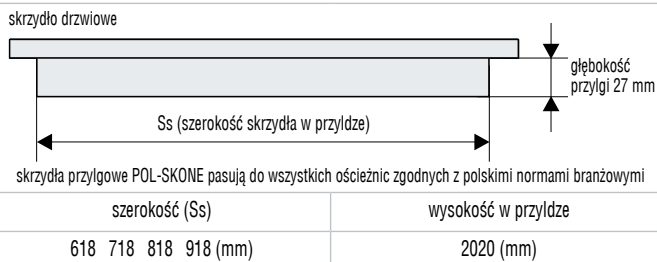

skrzydła przylgowe POL-SKONE pasują do wszystkich ościeżnic zgodnych z polskimi normami branżowymi

szerokość (Ss)	wysokość w przyłdze
618 718 818 918 (mm)	2020 (mm)

### System bezprzylgowy

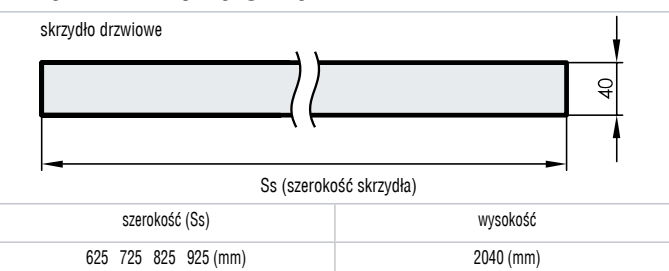

szerokość (Ss)	wysokość
625 725 825 925 (mm)	2040 (mm)

# OŚCIEŻNICE STAŁE

## STAŁA Z MDF



## ZAWIASY



Stosowane zawiasy: czopowe wkręcane typ A



Stosowane zawiasy: czopowe wkręcane typ D

	ECO TOP	HIGH TOP	LAMISTONE CPL	SILKSTONE	folia biała do drzwi malowanych oraz biały: 120
do jednoskrzydłowych	136 / 167,28	152 / 186,96			136 / 167,28

do dwuskrzydłowych dopłata +50%

opcja: listwy maskujące LD6, LD7

**ościeżnice nie są malowane**

## WYMIARY

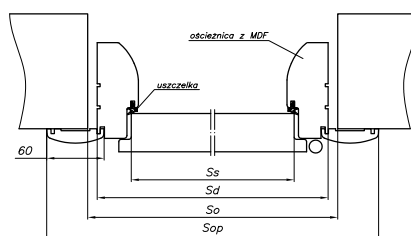

drzwi z ościeżnicą stałą

drzwi jednoskrzydłowe					drzwi dwuskrzydłowe			
typ	(So)	(Sd)	(Ss)	(Sop)	typ	(So)	(Sd)	(Sop)
„60”	709	689	618	794	„60”+„60”	1343	1323	1428
„70”	809	789	718	894	„60”+„70”	1443	1423	1528
„80”	909	889	818	994	„60”+„80”, „70”+„70”	1543	1523	1628
„90”*	1009	989	918	1094	„60”+„90”, „70”+„80”	1643	1623	1728
					„70”+„90”, „80”+„80”	1743	1723	1828
					„80”+„90”	1843	1823	1928
					„90”+„90”	1943	1923	2028

wysokość: (Ho) 2074, (Hd) 2064, (Hs) 2020, (Hop) 2117

Opcjonalnie: „100” – dopłata 30 / 36,90, „110” – dopłata 60 / 73,80

Ss – szerokość skrzydła (618, 718, 818, 918); Hs – wysokość skrzydła;  
Sd, Hd – wymiar drzwi po zewnętrznej stronie ościeznicy;  
So, Ho – proponowany wymiar montażowy;  
Sop – szerokość po zewnętrznej stronie opaski  
Hop – wysokość po zewnętrznej stronie opaski  
\* dla skrzydeł ASTOR, GRAF So = 983; Sd=963; Ss=892; Sop=1068

# OŚCIEŻNICE STAŁE

Ceny (zł): netto / brutto (VAT 23%)

## STAŁA SYSTEM POL-SKONE



	ECO TOP (INTER-AMBER)	do laminowanych	folia biała do drzwi malowanych oraz biały: 120	MALOWANE biały 000*	lakier UV	
		HIGH TOP LAMISTONE CPL			do fornirowanych	
		SILKSTONE			forniry naturalne (kolekcje I,II,III)	kolekcje: IV, V, VI, RETRO, LIMBA
do jednoskrzydłowych	<b>199</b>	<b>232</b>	<b>199</b>	<b>219</b>	<b>288</b>	<b>339</b>
	244,77	285,36	244,77	269,37	354,24	416,97
do dwuskrzydłowych	<b>341</b>	<b>358</b>	<b>341</b>	<b>375</b>	<b>404</b>	<b>478</b>
	419,43	440,34	419,43	461,25	496,92	587,94

fabryczne skrócenie ościeżnicy dopłata +20%

opcja: listwy maskujące LD6, LD7

W standardzie przy ościeżnicach drewnianych znajdują się otwory montażowe wraz z zestawem zaślepek. Za dodatkową dopłatą istnieje możliwość zamówienia ościeżnic bez otworów (15 / 18,45)

\* kolory palet RAL i NCS (oprócz metalicznych) - dopłata według tabeli kolorystycznej - str. 131  
(przy zamówieniu min. 2 szt. drzwi) ekologiczne farby akrylowe

## WYMIARY

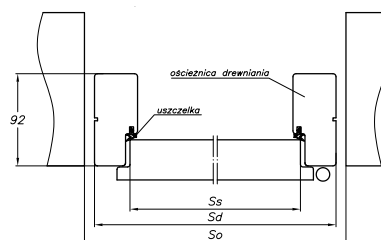

## ZAWIASY



Stosowane zawiasy:  
czopowe wkręcane  
typ A



Stosowane zawiasy:  
czopowe wkręcane  
typ C



Stosowane zawiasy:  
czopowe wkręcane  
typ D

## ELEKTROZACZEPY DO DRZWI WEWNĘTRZNYCH

ELEKTROZACZEPY do drzwi wewnętrznych	Elektrozaczep awersyjny JIS typ 1710-12AC (do skrzydeł wyposażonych w zamek Abloy 4262*)	Elektrozaczep rewersyjny JIS typ 1711-12DC (do skrzydeł wyposażonych w zamek Abloy 4262*)
do ościeżnicy stałej	<b>174</b> / 214,02	<b>195</b> / 239,85

\* za dopłatą 50 / 61,50

drzwi jednoskrzydłowe				drzwi dwuskrzydłowe		
typ	(So)	(Sd)	(Ss)	typ	(So)	(Sd)
„60”	709	689	618	„60”+„60”	1343	1323
„70”	809	789	718	„60”+„70”	1443	1423
„80”	909	889	818	„60”+„80” „70”+„70”	1543	1523
„90”*	1009	989	918	„60”+„90” „70”+„80”	1643	1623
				„70”+„90” „80”+„80”	1743	1723
				„80”+„90”	1843	1823
				„90”+„90”	1943	1923

wysokość: (Ho) 2074, (Hd) 2064, (Hs) 2020

Opcjonalnie: „100” – dopłata 30 / 36,90, „110” – dopłata 60 / 73,80

Ss – szerokość skrzydła w przyłdzie (618, 718, 818, 918); Hs – wysokość skrzydła w przyłdzie;  
Sd, Hd – wymiar drzwi po zewnętrznej stronie ościeżnicy; So, Ho – proponowany wymiar montażowy;  
Możliwość zastosowania elektrozaczepu w ościeżnicy POL-SKONE  
\* dla skrzydeł ASTOR, GRAF So = 983; Sd=963; Ss=892

# OŚCIEŻNICE STAŁE

## STAŁA DUO



	folia biała do drzwi malowanych	MALOWANE biały 000*	LAMISTONE CPL	lakier UV fornirowane
	SILKSTONE			
do jednoskrzydłowych	469 / 576,87	515 / 633,45	469 / 576,87	583 / 717,09
do dwuskrzydłowych dopłata +50%				

\* kolory palet RAL i NCS (oprócz metalicznych) - dopłata według tabeli kolorystycznej - str. 131  
(przy zamówieniu min. 2 szt. drzwi) ekologiczne farby akrylowe

## OŚCIEŻNICA STAŁA DO SKRZYDEŁ PASSO Alto

	LAMISTONE CPL	lakier UV fornirowane
	SILKSTONE	
do jednoskrzydłowych	563 / 692,49	700 / 861,00
do dwuskrzydłowych dopłata +50%		

## ZAWIASY



zawias kryty  
regulowany  
typ ARGENTA

## WYMIARY

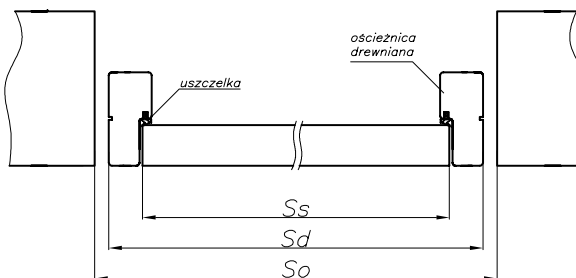

drzwi jednoskrzydłowe				drzwi dwuskrzydłowe		
szerokość				szerokość		
typ	(So)	(Sd)	(Ss)	typ	(So)	(Sd)
„60”	713	693	625	„60+60”	1328	1308
„70”	813	793	725	„60+70”	1428	1408
„80”	913	893	825	„60+80, 70+70”	1528	1508
„90”	1013*	993*	925*	„60+90, 70+80”	1628	1608
				„70+90, 80+80”	1728	1708
				„80+90”	1828	1808
				„90+90”	1928	1908
Wysokość: (Ho) 2093, (Hd) 2083, (Hs) 2040						

\* Nietypowa szerokość „90” dla wzorów GRAF DUO, ASTOR DUO: (So) 1006, (Sd) 986, (Ss) 918

So, Ho – proponowany otwór montażowy;  
Sd, Hd – wymiar drzwi po zewnętrznej stronie ościeżnicy;  
Ss – szerokość skrzydła;  
Hs – wysokość skrzydła;  
Sop – szerokość po zewnętrznej stronie opaski;  
Hop – wysokość po zewnętrznej stronie opaski;  
Uwaga: Drzwi dwuskrzydłowe Graf Duo, Astor Duo nie występują w szerokości „90”



# OŚCIEŻNICE REGULOWANE

Ceny (zł): netto / brutto (VAT 23%)

## REGULOWANA SYSTEM DIN



## ZAWIASY



Stosowane zawiasy: czopowe wkręcane typ B



Stosowane zawiasy: czopowe wkręcane typ K

Możliwość zastosowania wzmocnienia pod samozamykacz ramieniowy/szynowy - dopłata 45 / 55,35 UWAGA! Zalecany wymiar wysokości otworu montażowego powiększony o 16 mm

Do ościeżnicy regulowanej SYSTEM DIN proponujemy zabudowę tunelową ZT SYSTEM DIN (str. 98) Możliwość zastosowania elektrozaczepu w ościeżnicy DIN

## ELEKTROZACZEPY DO DRZWI WEWNĘTRZNYCH



elektrozaczep

Elektrozaczep do drzwi wewnętrznych	Elektrozaczep awersyjny JiS typ 1710-12AC (do skrzydeł wyposażonych w zamek Abloy 4262*)	Elektrozaczep rewersyjny JiS typ 1711-12DC (do skrzydeł wyposażonych w zamek Abloy 4262*)
do ościeżnicy regulowanej DIN (ZP) (konieczność zwiększenia otworu montażowego o 25 mm z uwagi na drewniane wzmocnienie ościeżnicy w miejscu montażu elektrozaczepu, frezowanie w opaskach wykonane fabrycznie)	<b>204 / 250,92</b>	<b>225 / 276,75</b>

Awersyjny, model 1710 - 12AC bez napięcia zamknięty, po podaniu napięcia otwarty  
Rewersyjny, model 1711 - 12DC bez napięcia otwarty, po podaniu napięcia zamknięty  
Symbole AC/DC oznaczają prąd zmienny lub stały

Cena zawiera drewniane wzmocnienie ościeżnicy w miejscu zamontowania elektrozaczepu.

\* za dopłatą 50 / 61,50

do jednoskrzydłowych	ECO TOP	do laminowanych		folia biała do drzwi malowanych oraz biały: 120	MALOWANE biały 000*	lakier UV fornirowanych	
		HIGH TOP LAMISTONE CPL	SILKSTONE			forniry naturalne (kolekcje I,II,III)	kolekcje: IV, V, VI, RETRO, LIMBA
ZP1	75-95	<b>213</b>	<b>231</b>	<b>213</b>	<b>234</b>	<b>432</b>	<b>498</b>
		261,99	284,13	261,99	287,82	531,36	612,54
ZP2	95-120	<b>219</b>	<b>240</b>	<b>219</b>	<b>240</b>	<b>446</b>	<b>514</b>
		269,37	295,20	269,37	295,20	548,58	632,22
ZP3	120-140	<b>226</b>	<b>246</b>	<b>226</b>	<b>248</b>	<b>459</b>	<b>529</b>
		277,98	302,58	277,98	305,04	564,57	650,67
ZP4	140-160	<b>232</b>	<b>254</b>	<b>232</b>	<b>255</b>	<b>473</b>	<b>546</b>
		285,36	312,42	285,36	313,65	581,79	671,58
ZP5	160-180	<b>240</b>	<b>261</b>	<b>240</b>	<b>264</b>	<b>486</b>	<b>561</b>
		295,20	321,03	295,20	324,72	597,78	690,03
ZP6	180-200	<b>248</b>	<b>271</b>	<b>248</b>	<b>272</b>	<b>505</b>	<b>582</b>
		305,04	333,33	305,04	334,56	621,15	715,86
ZP7	200-220	<b>257</b>	<b>281</b>	<b>257</b>	<b>282</b>	<b>525</b>	<b>602</b>
		316,11	345,63	316,11	346,86	645,75	740,46
ZP8	220-240	<b>267</b>	<b>290</b>	<b>267</b>	<b>293</b>	<b>541</b>	<b>625</b>
		328,41	356,70	328,41	360,39	665,43	768,75
ZP9	240-260	<b>275</b>	<b>300</b>	<b>275</b>	<b>302</b>	<b>560</b>	<b>645</b>
		338,25	369,00	338,25	371,46	688,80	793,35
ZP10	260-280	<b>284</b>	<b>309</b>	<b>284</b>	<b>312</b>	<b>576</b>	<b>665</b>
		349,32	380,07	349,32	383,76	708,48	817,95
ZP11	280-300	<b>297</b>	<b>323</b>	<b>297</b>	<b>326</b>	<b>604</b>	<b>698</b>
		365,31	397,29	365,31	400,98	742,92	858,54

do dwuskrzydłowych dopłata + 50%

\* kolory palet RAL i NCS (oprócz metalicznych) - dopłata według tabeli kolorystycznej - str. 131 (przy zamówieniu min. 2 szt. drzwi) ekologiczne farby akrylowe

Istnieje możliwość wykonania ościeżnic o większych zakresach niż maksymalne podane w powyższej tabeli (po konsultacji z Działem Handlowym)

## WYMIARY

Regulowana SYSTEM DIN

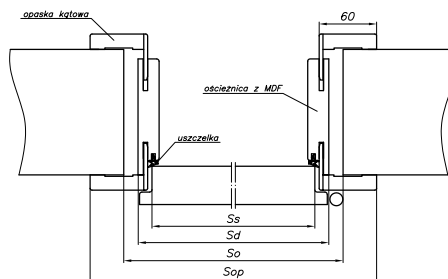

Do ościeżnicy regulowanej System DIN proponujemy zabudowę tunelową ZT SYSTEM DIN

drzwi jednoskrzydłowe					drzwi dwuskrzydłowe			
typ	(So)	(Sd)	(Ss)	(Sop)	typ	(So)	(Sd)	(Sop)
„60”	676	646	618	746	„60”+„60”	1310	1280	1380
„70”	776	746	718	846	„60”+„70”	1410	1380	1480
„80”	876	846	818	946	„60”+„80”, „70”+„70”	1510	1480	1580
„90”*	976	946	918	1046	„60”+„90”, „70”+„80”	1610	1580	1680
					„70”+„90”, „80”+„80”	1710	1680	1780
					„80”+„90”	1810	1780	1880
					„90”+„90”	1910	1880	1980

wysokość: (Ho) 2053, (Hd) 2043, (Hs) 2020, (Hop) 2093

Opcjonalnie: „100” – dopłata 30 / 36,90, „110” – dopłata 60 / 73,80

Ss – szerokość skrzydła w przyłdzie (618, 718, 818, 918); Hs – wysokość skrzydła w przyłdzie; Sd, Hd – wymiar drzwi po zewnętrznej stronie ościeżnicy; So, Ho – proponowany wymiar montażowy Sop – szerokość po zewnętrznej stronie opaski; Hop – wysokość po zewnętrznej stronie opaski

\* dla skrzydeł ASTOR, GRAF  
So = 950; Sd=920; Ss=892; Sop=1020

# OŚCIEŻNICE REGULOWANE

## REGULOWANA DIN DUO



symbol	zakres w mm	do laminowanych		Folia biała do malowanych i kolor biały 120	MALOWANE biały 000*	forniowanych	
		LAMISTONE CPL	SILKSTONE			Forniny (kolekcja I, II, III)	kolekcje: IV, V, VI, RETRO, LIMBA
ZD1	75-80mm	493 / 606,39	475 / 584,25	475 / 584,25	542 / 666,66	695 / 854,85	761 / 936,03
ZD2	80-85mm	493 / 606,39	475 / 584,25	475 / 584,25	542 / 666,66	695 / 854,85	725 / 891,75
ZD3	85-95mm	493 / 606,39	475 / 584,25	475 / 584,25	542 / 666,66	695 / 854,85	725 / 891,75
ZD4	95-120mm	502 / 617,46	481 / 591,63	481 / 591,63	552 / 678,96	708 / 870,84	740 / 910,20
ZD5	120-140mm	509 / 626,07	489 / 601,47	489 / 601,47	559 / 687,57	722 / 888,06	754 / 927,42
ZD6	140-160mm	516 / 634,68	494 / 607,62	494 / 607,62	567 / 697,41	736 / 905,28	770 / 947,10
ZD7	160-180mm	523 / 643,29	502 / 617,46	502 / 617,46	575 / 707,25	748 / 920,04	785 / 965,55
ZD8	180-200mm	534 / 656,82	511 / 628,53	511 / 628,53	587 / 722,01	767 / 943,41	805 / 990,15
ZD9	200-220mm	543 / 667,89	519 / 638,37	519 / 638,37	597 / 734,31	787 / 968,01	824 / 1013,52
ZD10	220-240mm	553 / 680,19	530 / 651,90	530 / 651,90	608 / 747,84	804 / 988,92	846 / 1040,58
ZD11	240-260mm	562 / 691,26	537 / 660,51	537 / 660,51	618 / 760,14	823 / 1012,29	865 / 1063,95
ZD12	260-280mm	572 / 703,56	547 / 672,81	547 / 672,81	629 / 773,67	838 / 1030,74	884 / 1087,32
ZD13	280-300mm	585 / 719,55	559 / 687,57	559 / 687,57	643 / 790,89	867 / 1066,41	915 / 1125,45

\* kolory palet RAL i NCS (oprócz metalicznych) - dopłata według tabeli kolorystycznej - str. 131 (przy zamówieniu min. 2 szt. drzwi) ekologiczne farby akrylowe

Istnieje możliwość wykonania ościeżnic o większych zakresach niż maksymalne podane w powyższej tabeli (po konsultacji z Działem Handlowym)

## WYMIARY

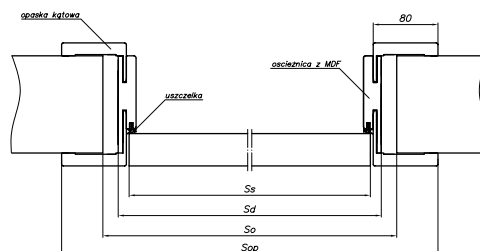

## ZAWIASY



zawias kryty regulowany typ ARGENTA

Do ościeżnicy regulowanej SYSTEM DIN DUO proponujemy zabudowę tunelową SYSTEM DIN DUO (str. 98)



opaska Duo

drzwi jednoskrzydłowe					drzwi dwuskrzydłowe			
szerokość					szerokość			
typ	(So)	(Sd)	(Ss)	(Sop)	typ	(So)	(Sd)	(Sop)
„60”	690	652	625	792	„60+60”	1305	1267	1407
„70”	790	752	725	892	„60+70”	1405	1367	1507
„80”	890	852	825	992	„60+80, 70+70”	1505	1467	1607
„90”	990	952	925	1092	„60+90, 70+80”	1605	1567	1707
					„70+90, 80+80”	1705	1667	1807
					„80+90”	1805	1767	1907
					„90+90”	1905	1867	2007

Wysokość: (Ho) 2075, (Hd) 2063, (Hs) 2040, (Hop) 2133

So, Ho – proponowany otwór montażowy;  
Sd, Hd – wymiar drzwi po zewnętrznej stronie ościeżnicy;  
Ss – szerokość skrzydła;  
Hs – wysokość skrzydła;  
Sop – szerokość po zewnętrznej stronie opaski;  
Hop – wysokość po zewnętrznej stronie opaski;

# OŚCIEŻNICE REGULOWANE

Ceny (zł): netto / brutto (VAT 23%)

## REGULOWANA DUO



do jednoskrzydłowych		folia biała do drzwi malowanych	MALOWANE biały 000*	LAMISTONE CPL	lakier UV fornirowane	do drzwi L-PROJEKT (FP)	
symbol	zakres w mm			SILKSTONE		laminat szary (222)	okleina dębowa (334)
DI 1	76-96	561 / 690,03	617 / 758,91	561 / 690,03	621 / 763,83	561 / 690,03	621 / 763,83
DI 2	96-120	561 / 690,03	617 / 758,91	561 / 690,03	621 / 763,83	561 / 690,03	621 / 763,83
DI 3	120-140	613 / 753,99	674 / 829,02	613 / 753,99	679 / 835,17	613 / 753,99	679 / 835,17
DI 4	140-186	613 / 753,99	674 / 829,02	613 / 753,99	679 / 835,17	613 / 753,99	679 / 835,17
DI 5	186-206	635 / 781,05	698 / 858,54	635 / 781,05	739 / 908,97	635 / 781,05	739 / 908,97
DI 6	206-252	635 / 781,05	698 / 858,54	635 / 781,05	739 / 908,97	635 / 781,05	739 / 908,97
DI 7	252-272	683 / 840,09	751 / 923,73	683 / 840,09	794 / 976,62	683 / 840,09	794 / 976,62
DI 8	272-318	683 / 840,09	751 / 923,73	683 / 840,09	794 / 976,62	683 / 840,09	794 / 976,62
DI 9	318-338	754 / 927,42	829 / 1019,67	754 / 927,42	879 / 1081,17	754 / 927,42	879 / 1081,17
DI 10	338-388	754 / 927,42	829 / 1019,67	754 / 927,42	879 / 1081,17	754 / 927,42	879 / 1081,17

do dwuskrzydłowych dopłata + 50%

\* kolory palet RAL i NCS (oprócz metalicznych) - dopłata według tabeli kolorystycznej - str. 131 (przy zamówieniu min. 2 szt. drzwi) ekologiczne farby akrylowe

## OŚCIEŻNICA REGULOWANA DUO DO SKRZYDEŁ PASSO Alto

do jednoskrzydłowych		LAMISTONE CPL	lakier UV fornirowane
symbol	zakres w mm	SILKSTONE	
DI 1	76-96	642 / 789,66	745 / 916,35
DI 2	96-120	642 / 789,66	745 / 916,35
DI 3	120-140	700 / 861,00	815 / 1002,45
DI 4	140-186	700 / 861,00	815 / 1002,45
DI 5	186-206	762 / 937,26	887 / 1091,01
DI 6	206-252	762 / 937,26	887 / 1091,01
DI 7	252-272	820 / 1008,60	953 / 1172,19
DI 8	272-318	820 / 1008,60	953 / 1172,19
DI 9	318-338	1010 / 1242,30	1054 / 1296,42
DI 10	338-388	1010 / 1242,30	1054 / 1296,42

do dwuskrzydłowych dopłata + 50%

Istnieje możliwość wykonania ościeżnic o większych zakresach niż maksymalne podane w powyższej tabeli (po konsultacji z Działem Handlowym)

## ZAWIASY



zawias kryty regulowany typ ARGENTA



opaska Duo

## WYMIARY

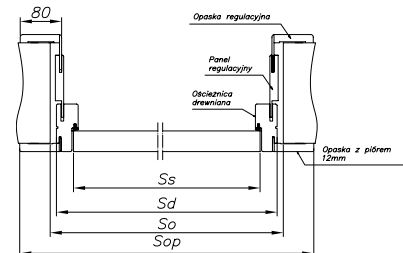

drzwi jednoskrzydłowe					drzwi dwuskrzydłowe			
typ	(So)	(Sd)	(Ss)	(Sop)	szerokość			
„60”	713	693	625	836	„60+60”	1328	1308	1451
„70”	813	793	725	936	„60+70”	1428	1408	1551
„80”	913	893	825	1036	„60+80, 70+70”	1528	1508	1651
„90”	1013*	993*	925*	1136*	„60+90, 70+80”	1628	1608	1751
					„70+90, 80+80”	1728	1708	1851
					„80+90”	1828	1808	1951
					„90+90”	1928	1908	2051

Wysokość: (Ho) 2093, (Hd) 2083, (Hs) 2040, (Hop) 2154

\* Nietypowa szerokość „90” dla wzorów GRAF DUO, ASTOR DUO: (So) 1006, (Sd) 986, (Ss) 918, (Sop) 1129

So, Ho – proponowany otwór montażowy;  
Sd, Hd – wymiar drzwi po zewnętrznej stronie ościeżnicy;  
Ss – szerokość skrzydła;  
Hs – wysokość skrzydła;  
Sop – szerokość po zewnętrznej stronie opaski;  
Hop – wysokość po zewnętrznej stronie opaski;  
Uwaga: Drzwi dwuskrzydłowe Graf Duo, Astor Duo nie występują z szerokością „90”

# OŚCIEŻNICE REGULOWANE

REGULOWANA SYSTEM POL-SKONE



symbol	zakres w mm	do laminowanych			folia biała do drzwi malowanych oraz biały: 120	MALOWANE biały 000*	lakier UV	
		ECO TOP (INTER-AMBER)	HIGH TOP	LAMISTONE CPL			do fornirowanych	
		SILKSTONE	laminat drewnopodobny			forniry naturalne (kolekcje I,II,III)	kolekcje: IV, V, VI, RETRO, LIMBA	
ZZ1	62-79	<b>304</b>	<b>365</b>	<b>304</b>	<b>334</b>	<b>526</b>	<b>604</b>	
		373,92	448,95	373,92	410,82	646,98	742,92	
ZZ2	79-99	<b>304</b>	<b>365</b>	<b>304</b>	<b>334</b>	<b>526</b>	<b>604</b>	
		373,92	448,95	373,92	410,82	646,98	742,92	
ZZ3	99-123	<b>329</b>	<b>393</b>	<b>329</b>	<b>361</b>	<b>565</b>	<b>652</b>	
		404,67	483,39	404,67	444,03	694,95	801,96	
ZZ4	123-143	<b>329</b>	<b>393</b>	<b>329</b>	<b>361</b>	<b>565</b>	<b>652</b>	
		404,67	483,39	404,67	444,03	694,95	801,96	
ZZ5	143-189	<b>360</b>	<b>430</b>	<b>360</b>	<b>396</b>	<b>619</b>	<b>714</b>	
		442,80	528,90	442,80	487,08	761,37	878,22	
ZZ6	189-209	<b>360</b>	<b>430</b>	<b>360</b>	<b>396</b>	<b>619</b>	<b>714</b>	
		442,80	528,90	442,80	487,08	761,37	878,22	
ZZ7	209-255	<b>391</b>	<b>470</b>	<b>391</b>	<b>430</b>	<b>677</b>	<b>777</b>	
		480,93	578,10	480,93	528,90	832,71	955,71	
ZZ8	255-275	<b>391</b>	<b>470</b>	<b>391</b>	<b>430</b>	<b>677</b>	<b>777</b>	
		480,93	578,10	480,93	528,90	832,71	955,71	
ZZ9	275-321	<b>422</b>	<b>505</b>	<b>422</b>	<b>464</b>	<b>725</b>	<b>837</b>	
		519,06	621,15	519,06	570,72	891,75	1029,51	
ZZ10	321-341	<b>422</b>	<b>505</b>	<b>422</b>	<b>464</b>	<b>725</b>	<b>837</b>	
		519,06	621,15	519,06	570,72	891,75	1029,51	
ZZ11	341-391	<b>463</b>	<b>558</b>	<b>463</b>	<b>509</b>	<b>803</b>	<b>920</b>	
		569,49	686,34	569,49	626,07	987,69	1131,60	

do dwuskrzydłowych dopłata + 50%

fabryczne skrócenie ościeżnicy dopłata + 20%

\* kolory palet RAL i NCS (oprócz metalicznych) - dopłata według tabeli kolorystycznej - str. 131 (przy zamówieniu min. 2 szt. drzwi) ekologiczne farby akrylowe

Istnieje możliwość wykonania ościeżnic o większych zakresach niż maksymalne podane w powyższej tabeli (po konsultacji z Działem Handlowym)

## WYMIARY

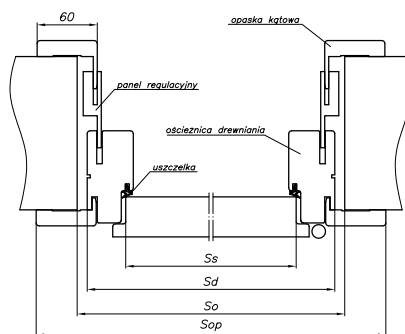

## ZAWIASY



Stosowane zawiasy: czopowe wkręcane typ A



Stosowane zawiasy: czopowe wkręcane typ C



Stosowane zawiasy: czopowe wkręcane typ D

## ELEKTROZACZEPY DO DRZWI WEWNĘTRZNYCH

Elektrozaczepy	Elektrozaczep awersyjny JiS typ 1710-12AC (do skrzydeł wyposażonych w zamek Abloy 4262*)	Elektrozaczep rewersyjny JiS typ 1711-12DC (do skrzydeł wyposażonych w zamek Abloy 4262*)
do ościeżnicy regulowanej POL-SKONE (ZZ) (konieczność samodzielnego frezowania opasek w miejscu montażu elektrozaczepu)	<b>174</b> / 214,02	<b>195</b> / 239,85

\* za dopłatą 50 / 61,50

drzwi jednoskrzydłowe					drzwi dwuskrzydłowe			
typ	(So)	(Sd)	(Ss)	(Sop)	typ	(So)	(Sd)	(Sop)
„60”	715	695	618	798	„60”+„60”	1350	1330	1433
„70”	815	795	718	898	„60”+„70”	1450	1430	1533
„80”	915	895	818	998	„60”+„80”, „70”+„70”	1550	1530	1633
„90”	1015	995	918	1098	„60”+„90”, „70”+„80”	1650	1630	1733
					„70”+„90”, „80”+„80”	1750	1730	1833
					„80”+„90”	1850	1830	1933
					„90”+„90”	1950	1930	2033

wysokość: (Ho) 2077, (Hd) 2067, (Hs) 2020, (Hop) 2118

W standardzie przy ościeżnicach drewnianych znajdują się otwory montażowe wraz z zestawem zaślepek.

Za dodatkową dopłatą istnieje możliwość zamówienia ościeżnicy bez otworów (15 / 18,45)

Opcjonalnie: „100” - dopłata 30 / 36,90, „110” - dopłata 60 / 73,80

Ss - szerokość skrzydła w przyłdże (618, 718, 818, 918); Hs - wysokość skrzydła w przyłdże;

Sd, Hd - wymiar drzwi po zewnętrznej stronie ościeżnicy; So, Ho - proponowany wymiar montażowy;

Sop - szerokość po zewnętrznej stronie opaski; Hop - wysokość po zewnętrznej stronie opaski

\* dla skrzydeł ASTOR, GRAF

So = 989; Sd=969; Ss=892; Sop=1072

Możliwość zastosowania elektrozaczepu w ościeżnicy POL-SKONE

# OŚCIEŻNICE REGULOWANE

Ceny (zł): netto / brutto (VAT 23%)

## REGULOWANA MODEL 2000



do jednoskrzydłowych		fornirowanych	lakier UV
symbol	zakres w mm	forniry naturalne kolekcje I, II, III	kolekcje: RETRO, LIMBA
ZM1	69-86 mm	526 / 646,98	603 / 741,69
ZM2	86-106 mm	569 / 699,87	653 / 803,19
ZM3	106-130 mm	569 / 699,87	653 / 803,19
ZM4	130-150 mm	620 / 762,60	714 / 878,22
ZM5	150-196 mm	620 / 762,60	714 / 878,22
ZM6	196-216 mm	675 / 830,25	777 / 955,71
ZM7	216-262 mm	675 / 830,25	777 / 955,71
ZM8	262-282 mm	726 / 892,98	834 / 1025,82
ZM9	282-328 mm	726 / 892,98	834 / 1025,82
ZM10	328-348 mm	803 / 987,69	921 / 1132,83
ZM11	348-398 mm	803 / 987,69	921 / 1132,83

do dwuskrzydłowych dopłata + 50%  
fabryczne skrócenie ościeżnicy dopłata + 20%

W standardzie przy ościeżnicach drewnianych znajdują się otwory montażowe wraz z zestawem zaślepek. Za dodatkową dopłatą istnieje możliwość zamówienia ościeżnic bez otworów (15 / 18,45)

Istnieje możliwość wykonania ościeżnic o większych zakresach niż maksymalne podane w powyższej tabeli (po konsultacji z Działem Handlowym)

## WYMIARY

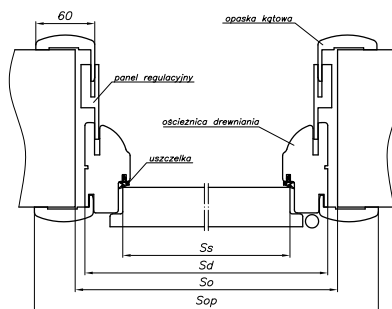

## ZAWIASY



Stosowane zawiasy: czopowe wkręcane typ C



Stosowane zawiasy: czopowe wkręcane typ D

drzwi jednoskrzydłowe					drzwi dwuskrzydłowe			
typ	szerokość				szerokość			
	(So)	(Sd)	(Ss)	(Sop)	typ	(So)	(Sd)	(Sop)
„60”	715	695	618	798	„60”+„60”	1350	1330	1433
„70”	815	795	718	898	„60”+„70”	1450	1430	1533
„80”	915	895	818	998	„60”+„80”, „70”+„70”	1550	1530	1633
„90”	1015	995	918	1098	„60”+„90”, „70”+„80”	1650	1630	1733
					„70”+„90”, „80”+„80”	1750	1730	1833
					„80”+„90”	1850	1830	1933
					„90”+„90”	1950	1930	2033

wysokość: (Ho) 2077, (Hd) 2067, (Hs) 2020, (Hop) 2118

Opcjonalnie: „100” – dopłata 30 / 36,90, „110” – dopłata 60 / 73,80

Ss – szerokość skrzydła w przyłdże (618, 718, 818, 918);  
Hs – wysokość skrzydła w przyłdże;  
Sd, Hd – wymiar drzwi po zewnętrznej stronie ościeżnicy;  
So, Ho – proponowany wymiar montażowy;  
Sop – szerokość po zewnętrznej stronie opaski  
Hop – wysokość po zewnętrznej stronie opaski

# OŚCIEŻNICE REGULOWANE

## REGULOWANA MODEL RETRO



do jednoskrzydłowych		forniowanych		lakier UV
symbol	zakres w mm	forniry naturalne kolekcje I, II, III	kolekcje: RETRO, LIMBA	
ZR1	69-86 mm	<b>526</b> / 646,98	<b>603</b> / 741,69	
ZR2	86-106 mm	<b>569</b> / 699,87	<b>653</b> / 803,19	
ZR3	106-130 mm	<b>569</b> / 699,87	<b>653</b> / 803,19	
ZR4	130-150 mm	<b>620</b> / 762,60	<b>714</b> / 878,22	
ZR5	150-196 mm	<b>620</b> / 762,60	<b>714</b> / 878,22	
ZR6	196-216 mm	<b>675</b> / 830,25	<b>777</b> / 955,71	
ZR7	216-262 mm	<b>675</b> / 830,25	<b>777</b> / 955,71	
ZR8	262-282 mm	<b>726</b> / 892,98	<b>834</b> / 1025,82	
ZR9	282-328 mm	<b>726</b> / 892,98	<b>834</b> / 1025,82	
ZR10	328-348 mm	<b>803</b> / 987,69	<b>921</b> / 1132,83	
ZR11	348-398 mm	<b>803</b> / 987,69	<b>921</b> / 1132,83	

do dwuskrzydłowych dopłata + 50%  
fabryczne skrócenie ościeżnicy dopłata + 20%

W standardzie przy ościeżnicach drewnianych znajdują się otwory montażowe wraz z zestawem zaślepek. Za dodatkową dopłatą istnieje możliwość zamówienia ościeżnic bez otworów (15 / 18,45)

Istnieje możliwość wykonania ościeżnic o większych zakresach niż maksymalne podane w powyższej tabeli (po konsultacji z Działem Handlowym)

## WYMIARY

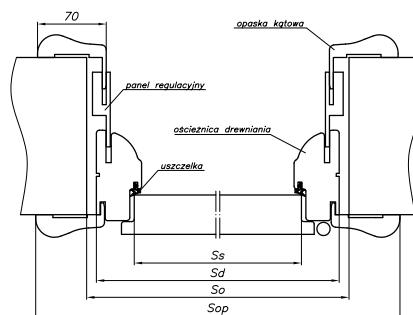

## ZAWIASY



Stosowane zawiasy: czopowe wkręcane typ C



Stosowane zawiasy: czopowe wkręcane typ D

drzwi jednoskrzydłowe					drzwi dwuskrzydłowe			
szerokość					szerokość			
typ	(So)	(Sd)	(Ss)	(Sop)	typ	(So)	(Sd)	(Sop)
„60”	715	695	618	818	„60”+„60”	1350	1330	1453
„70”	815	795	718	918	„60”+„70”	1450	1430	1553
„80”	915	895	818	1018	„60”+„80”, „70”+„70”	1550	1530	1653
„90”	1015	995	918	1118	„60”+„90”, „70”+„80”	1650	1630	1753
					„70”+„90”, „80”+„80”	1750	1730	1853
					„80”+„90”	1850	1830	1953
					„90”+„90”	1950	1930	2053

wysokość: (Ho) 2077, (Hd) 2067, (Hs) 2020, (Hop) 2128

Opcjonalnie: „100” – dopłata 30 / 36,90, „110” – dopłata 60 / 73,80

Ss – szerokość skrzydła w przyłdże (618, 718, 818, 918);  
Hs – wysokość skrzydła w przyłdże;  
Sd, Hd – wymiar drzwi po zewnętrznej stronie ościeżnicy;  
So, Ho – proponowany wymiar montażowy;  
Sop – szerokość po zewnętrznej stronie opaski  
Hop – wysokość po zewnętrznej stronie opaski

Do ościeżnicy regulowanej Model RETRO proponujemy zabudowę tunelową ZT OK4 (str. 98)

# OŚCIEŻNICE REGULOWANE

Ceny (zł): netto / brutto (VAT 23%)

## REGULOWANA NOBLE



do jednoskrzydłowych		lakiery UV
symbol	zakres w mm	fornirowanych
NB1	76-96	dąb europejski, heban, jasny orzech retro, ciemny orzech retro
NB2	96-120	<b>621</b> / 763,83
NB3	120-140	<b>621</b> / 763,83
NB4	140-186	<b>679</b> / 835,17
NB5	186-206	<b>679</b> / 835,17
NB6	206-252	<b>739</b> / 908,97
NB7	252-272	<b>739</b> / 908,97
NB8	272-318	<b>794</b> / 976,62
NB9	318-338	<b>794</b> / 976,62
NB10	338-388	<b>879</b> / 1081,17
		<b>879</b> / 1081,17
do dwuskrzydłowych dopłata + 50%		
fabryczne skrócenie ościeżnicy dopłata + 20%		
Ościeżnica stała bezprzylgowa drewniana <b>330</b> / 405,90		

Istnieje możliwość wykonania ościeżnic o większych zakresach niż maksymalne podane w powyższej tabeli (po konsultacji z Działem Handlowym)

## WYMIARY

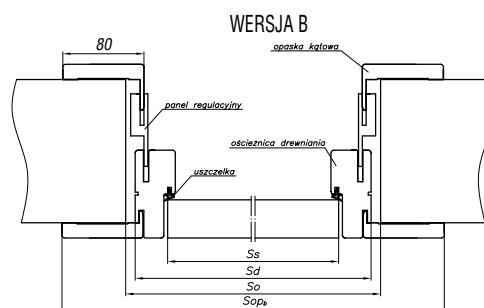
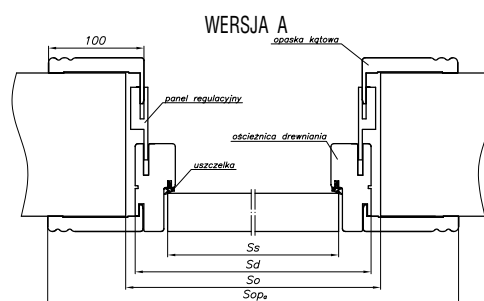

## ZAWIASY

system bezprzylgowy



zawias SFS

Do ościeżnicy bezprzylgowej NOBLE proponujemy zabudowę tunelową ZY z opaskami ON NOBLE / FIESTA (str. 98)

### SPOSOBY ŁĄCZENIA OPASEK



WERSJA A (100 mm)



WERSJA B (80 mm)

drzwi jednoskrzydłowe						drzwi dwuskrzydłowe				
typ	(So)	(Sd)	(SopA)	(SopB)	(Ss)	szerokość				
„60”	713	693	876	836	625	typ	(So)	(Sd)	(SopA)	(SopB)
„70”	813	793	976	936	725	„60” + „60”	1328	1308	1491	1451
„80”	913	893	1076	1036	825	„60” + „70”	1428	1408	1591	1551
„90”	1013	993	1176	1136	925	„60” + „80”, „70” + „70”	1528	1508	1691	1651
						„60” + „90”, „70” + „80”	1628	1608	1791	1751
						„70” + „90”, „80” + „80”	1728	1708	1891	1851
						„80” + „90”	1828	1808	1991	1951
						„90” + „90”	1928	1908	2091	2051
Wysokość: (Ho) 2093, (Hd) 2083, (Hs) 2040, (HopA) 2174, (HopB) 2154										

Ss – szerokość skrzydła (625, 725, 825, 925);  
 Sd, Hd – wymiar drzwi po zewnętrznej stronie ościeżnicy;  
 So, Ho – proponowany wymiar montażowy;  
 SopA, SopB – szerokość po zewnętrznej stronie opasek  
 HopA, HopB – wysokość po zewnętrznej stronie opasek

# OŚCIEŻNICE REGULOWANE

## REGULOWANA FIESTA



## OŚCIEŻNICA REGULOWANA DO SKRZYDEŁ BEZPRZYLGOWYCH FIESTA

do jednoskrzydłowych		LAMISTONE CPL	lakier UV
symbol	zakres w mm	SILKSTONE	fornirowane
		FB1	76-96
FB2	96-120	535 / 658,05	621 / 763,83
FB3	120-140	584 / 718,32	679 / 835,17
FB4	140-186	584 / 718,32	679 / 835,17
FB5	186-206	635 / 781,05	739 / 908,97
FB6	206-252	635 / 781,05	739 / 908,97
FB7	252-272	683 / 840,09	794 / 976,62
FB8	272-318	683 / 840,09	794 / 976,62
FB9	318-338	754 / 927,42	879 / 1081,17
FB10	338-388	754 / 927,42	879 / 1081,17

do dwuskrzydłowych dopłata + 50%

fabryczne skrócenie ościeżnicy dopłata + 20%

Ościeżnica stała bezprzylgowa drewniana 330 / 405,90

## OŚCIEŻNICA REGULOWANA DO SKRZYDEŁ BEZPRZYLGOWYCH PASSO Alto (FIESTA)

do jednoskrzydłowych		LAMISTONE CPL	lakier UV
symbol	zakres w mm	LAMISTONE CPL	fornirowane
		FA1	76-96
FA2	96-120	642 / 789,66	745 / 916,35
FA3	120-140	700 / 861,00	815 / 1002,45
FA4	140-186	700 / 861,00	815 / 1002,45
FA5	186-206	762 / 937,26	887 / 1091,01
FA6	206-252	762 / 937,26	887 / 1091,01
FA7	252-272	820 / 1008,60	953 / 1172,19
FA8	272-318	820 / 1008,60	953 / 1172,19
FA9	318-338	905 / 1113,15	1054 / 1296,42
FA10	338-388	905 / 1113,15	1054 / 1296,42

do dwuskrzydłowych dopłata + 50%

Istnieje możliwość wykonania ościeżnic o większych zakresach niż maksymalne podane w powyższej tabeli (po konsultacji z Działem Handlowym)

## ZAWIASY

system bezprzylgowy



zawias SFS

## WYMIARY

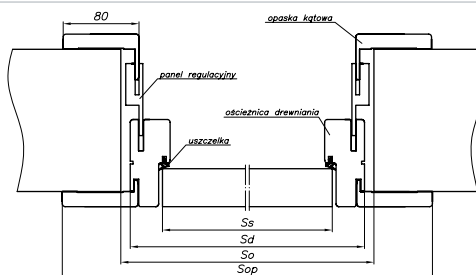

drzwi jednoskrzydłowe					drzwi dwuskrzydłowe			
szerokość					szerokość			
typ	(So)	(Sd)	(Sop)	(Ss)	typ	(So)	(Sd)	(Sop)
„60°	713	693	836	625	„60° + „60°	1328	1308	1451
„70°	813	793	936	725	„60° + „70°	1428	1408	1551
„80°	913	893	1036	825	„60° + „80°, „70° + „70°	1528	1508	1651
„90°	1013	993	1136	925	„60° + „90°, „70° + „80°	1628	1608	1751
					„70° + „90°, „80° + „80°	1728	1708	1851
					„80° + „90°	1828	1808	1951
					„90° + „90°	1928	1908	2051

PASSO, CALYPSO, SABIA, VERTO  
Wysokość: (Ho) 2093, (Hd) 2083, (Hs) 2040, (Hop) 2154

PASSO Alto  
Wysokość: (Ho) 2293, (Hd) 2283, (Hs) 2240, 2 (Hop) 2354

## SPOSÓB ŁĄCZENIA OPASEK

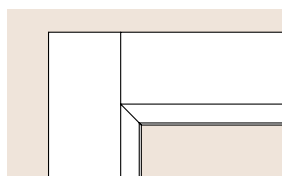

FIESTA



WERSJA B (80 mm)

Ss – szerokość skrzydła; Hs - wysokość skrzydła;  
Sd, Hd – wymiar drzwi po zewnętrznej stronie ościeżnicy;  
So, Ho – proponowany wymiar montażowy;  
Sop – szerokość po zewnętrznej stronie opaski  
Hop - wysokość po zewnętrznej stronie opaski



# OŚCIEŻNICE REGULOWANE

Ceny (zł): netto / brutto (VAT 23%)

## REGULOWANA Q-SYSTEM



## ZAWIASY



Stosowane zawiasy:  
czopowe wkręcane  
typ A



Stosowane zawiasy:  
czopowe wkręcane  
typ C



Stosowane zawiasy:  
czopowe wkręcane  
typ D



opaska ościeżnicy  
Q-SYSTEM (ZJ)

symbol	zakres w mm	folia biała do drzwi malowanych oraz biały 120	MALOWANE biały 000*	LAMISTONE	forniowany	lakier UV
				SILKSTONE	forniry naturalne (kolekcje I,II,III)	kolekcje: VI, RETRO, LIMBA,
ZJ1	62-79	331 / 407,13	364 / 447,72	397 / 488,31	526 / 646,98	603 / 741,69
ZJ2	79-99	331 / 407,13	364 / 447,72	397 / 488,31	569 / 699,87	653 / 803,19
ZJ3	99-123	359 / 441,57	394 / 484,62	430 / 528,90	569 / 699,87	653 / 803,19
ZJ4	123-143	359 / 441,57	394 / 484,62	430 / 528,90	620 / 762,60	714 / 878,22
ZJ5	143-189	390 / 479,70	429 / 527,67	468 / 575,64	620 / 762,60	714 / 878,22
ZJ6	189-209	390 / 479,70	429 / 527,67	468 / 575,64	675 / 830,25	777 / 955,71
ZJ7	209-255	427 / 525,21	469 / 576,87	512 / 629,76	675 / 830,25	777 / 955,71
ZJ8	255-275	427 / 525,21	469 / 576,87	512 / 629,76	726 / 892,98	834 / 1025,82
ZJ9	275-321	458 / 563,34	503 / 618,69	551 / 677,73	726 / 892,98	834 / 1025,82
ZJ10	321-341	458 / 563,34	503 / 618,69	551 / 677,73	803 / 987,69	921 / 1132,83
ZJ11	341-391	506 / 622,38	556 / 683,88	606 / 745,38	803 / 987,69	921 / 1132,83
do dwuskrzydłowych dopłata + 50%						
fabryczne skrócenie ościeżnicy dopłata + 20%						

\* kolory palet RAL i NCS (oprócz metalicznych) - dopłata według tabeli kolorystycznej - str. 131 (przy zamówieniu min. 2 szt. drzwi) ekologiczne farby akrylowe

Istnieje możliwość wykonania ościeżnic o większych zakresach niż maksymalne podane w powyższej tabeli (po konsultacji z Działem Handlowym)

## WYMIARY

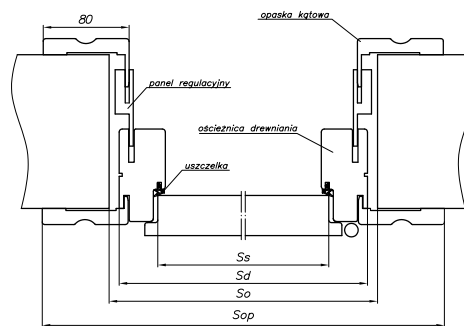

drzwi jednoskrzydłowe					drzwi dwuskrzydłowe			
szerokość					szerokość			
typ	(So)	(Sd)	(Ss)	(Sop)	typ	(So)	(Sd)	(Sop)
„60”	715	695	618	838	„60”+„60”	1350	1330	1473
„70”	815	795	718	938	„60”+„70”	1450	1430	1573
„80”	915	895	818	1038	„60”+„80”, „70”+„70”	1550	1530	1673
„90”*	1015	995	918	1138	„60”+„90”, „70”+„80”	1650	1630	1773
					„70”+„90”, „80”+„80”	1750	1730	1873
					„80”+„90”	1850	1830	1973
					„90”+„90”	1950	1930	2073
wysokość: (Ho) 2077, (Hd) 2067, (Hs) 2020, (Hop) 2139								

W standardzie przy ościeżnicach drewnianych znajdują się otwory montażowe wraz z zestawem zaślepek.

Za dodatkową dopłatą istnieje możliwość zamówienia ościeżnic bez otworów (15 / 18,45)

Opcjonalnie: „100” – dopłata 30 / 36,90, „110” – dopłata 60 / 73,80

Ss – szerokość skrzydła w przyłże (618, 718, 818, 918); Hs - wysokość skrzydła w przyłże;

Sd, Hd – wymiar drzwi po zewnętrznej stronie ościeżnicy; So, Ho – proponowany wymiar montażowy; Sop - szerokość

po zewnętrznej stronie opaski; Hop - wysokość po zewnętrznej stronie opaski

\* dla skrzydeł ASTOR, GRAF

So = 989; Sd=969; Ss=892; Sop=1122

Możliwość zastosowania elektrozaczepu w ościeżnicy POL-SKONE

# OŚCIEŻNICE METALOWE

## STAŁA METALOWA



powierzchnia półpołysk/satyna



Typ ościeżnicy	Szerokość			
	jednoskrzydłowe		dwuskrzydłowe	
	"60"÷"90"	"100"÷"110"	"120"÷"150"	"160"÷"200"
FD14 mała	256 / 314,88	279 / 343,17	342 / 420,66	470 / 578,10
FD12 duża	298 / 366,54	325 / 399,75	388 / 477,24	516 / 634,68

## WYMIARY FD14

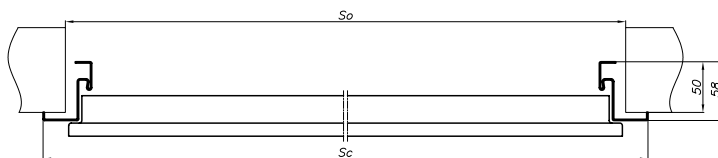

drzwi jednoskrzydłowe			drzwi dwuskrzydłowe		
typ	szerokość		typ	szerokość	
"60"	(So) 653	(Sc) 697	"120"	1287	1331
"70"	753	797	"130"	1387	1431
"80"	853	897	"140"	1487	1531
"90"	953	997	"150"	1587	1631
"100"	1053	1097	"160"	1687	1731
"110"	1153	1197	"170"	1787	1831
			"180"	1887	1931
			"190"	1987	2031
			"200"	2087	2131

So - szerokość otworu; Sc - szerokość całkowita ościeżnicy  
Ho - wysokość otworu 2046; Hc - wysokość całkowita ościeżnicy 2068mm

## KONSTRUKCJA OŚCIEŻNICY

- Ościeżnica jest wykonana z najwyższej jakości blachy stalowej o grubości 1,2 mm
- Ościeżnica składa się z: ościeżnicy zasadniczej, uszczelki obwiedniowej, zawiasów czopowych

## POKRYCIE

- Ościeżnica malowana farbą proszkową, kolory standard: biały (RAL 9016), szary (RAL 7047), brąz (RAL 8017), beż (RAL 1001)
- Pozostałe kolory wg palety RAL dostępne za dopłatą – minimum 25 sztuk ościeżnic / 1 koloru

## OKUCIA

- Zawiasy czopowe – 2 szt. dla szerokości „60”-„80”, 3 szt. dla szerokości „90”, „100”, „110” oraz dla modelu Arco
- Uszczelka obwiedniowa w kolorze biały, szary, brąz

## AKCESORIA w cenie ościeżnicy

- Klucz imbusowy
- Kołki rozporowe (ościeżnica montowana do ściany murowanej)
- Wkręty samowierzące (ościeżnica montowana do ściany kartonowo-gipsowej)

## OPCJE DODATKOWE

- Wzmocnienie pod samozamykacz
- Wykonanie z blachy ocynkowanej
- Standardowo ościeżnica przeznaczona do montażu z ostatecznie wykończonymi ścianami oraz podłogami

## WYMIARY FD12

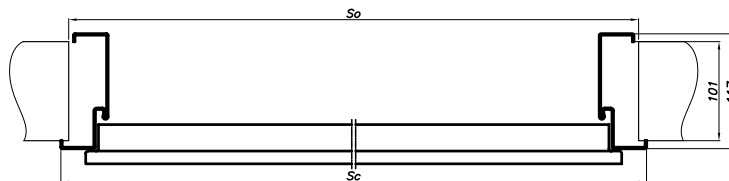

drzwi jednoskrzydłowe			drzwi dwuskrzydłowe		
typ	szerokość		typ	szerokość	
"60"	(So) 681	(Sc) 697	"120"	1315	1331
"70"	781	797	"130"	1415	1431
"80"	881	897	"140"	1515	1531
"90"	981	997	"150"	1615	1631
"100"	1081	1097	"160"	1715	1731
"110"	1181	1197	"170"	1815	1831
			"180"	1915	1931
			"190"	2015	2031
			"200"	2115	2131

So - szerokość otworu; Sc - szerokość całkowita ościeżnicy  
Ho - wysokość otworu 2060; Hc - wysokość całkowita ościeżnicy 2068mm

# OŚCIEŻNICE METALOWE

Ceny (zł): **netto** / brutto (VAT 23%)

## REGULOWANA METALOWA



powierzchnia półpołysk/satyna



## KONSTRUKCJA OŚCIEŻNICY

- Ościeżnica jest wykonana z najwyższej jakości blachy stalowej o grubości 1,5 mm
- Ościeżnica składa się z: ościeżnicy zasadniczej, ramy regulowanej, uszczelki obwiedniowej, zawiasów czopowych

## POKRYCIE

- Ościeżnica malowana farbą proszkową, kolory standard: biały (RAL 9016), szary (RAL 7047), brąz (RAL 8017), beż (RAL 1001)
- Pozostałe kolory wg palety RAL dostępne za dopłatą – minimum 25 sztuk ościeżnic/1 koloru

## OKUCIA

- Zawiasy czopowe – 2 szt. dla szerokości „60”-„80”, 3 szt. dla szerokości „90”, „100”, „110” oraz dla modelu Arco
- Uszczelka obwiedniowa w kolorze biały, szary, brąz

## AKCESORIA w cenie ościeżnicy

- Klucz imbusowy
- Kołki rozporowe (ościeżnica montowana do ściany murowanej)
- Wkręty samowierzące (ościeżnica montowana do ściany kartonowo-gipsowej)

## OPCJE DODATKOWE

- Wzmocnienie pod samozamykacz
- Wykonanie z blachy ocynkowanej

- Standardowo ościeżnica przeznaczona do montażu z ostatecznie wykończonymi ścianami oraz podłogami.

symbol	zakres w mm	Szerokość			
		jednoskrzydłowe		dwuskrzydłowe	
		„60”÷„90”	„100”÷„110”	„120”÷„150”	„160”÷„200”
ZO 1	95 ÷ 125	<b>483</b> / 594,09	<b>556</b> / 683,88	<b>651</b> / 800,73	<b>766</b> / 942,18
ZO 2	125 ÷ 155	<b>516</b> / 634,68	<b>590</b> / 725,70	<b>684</b> / 841,32	<b>800</b> / 984,00
ZO 3	155 ÷ 185	<b>550</b> / 676,50	<b>623</b> / 766,29	<b>718</b> / 883,14	<b>833</b> / 1024,59
ZO 4	185 ÷ 215	<b>583</b> / 717,09	<b>657</b> / 808,11	<b>751</b> / 923,73	<b>867</b> / 1066,41
ZO 5	215 ÷ 245	<b>617</b> / 758,91	<b>690</b> / 848,70	<b>785</b> / 965,55	<b>900</b> / 1107,00
ZO 6	245 ÷ 275	<b>651</b> / 800,73	<b>724</b> / 890,52	<b>819</b> / 1007,37	<b>934</b> / 1148,82
ZO 7	275 ÷ 305	<b>684</b> / 841,32	<b>758</b> / 932,34	<b>852</b> / 1047,96	<b>968</b> / 1190,64
ZO 8	305 ÷ 335	<b>718</b> / 883,14	<b>791</b> / 972,93	<b>886</b> / 1089,78	<b>1001</b> / 1231,23
ZO 9	335 ÷ 365	<b>751</b> / 923,73	<b>825</b> / 1014,75	<b>919</b> / 1130,37	<b>1035</b> / 1273,05

Istnieje możliwość wykonania ościeżnic o większych zakresach niż maksymalne podane w powyższej tabeli (po konsultacji z Działem Handlowym)

## WYMIARY

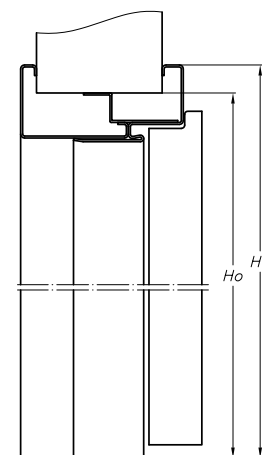
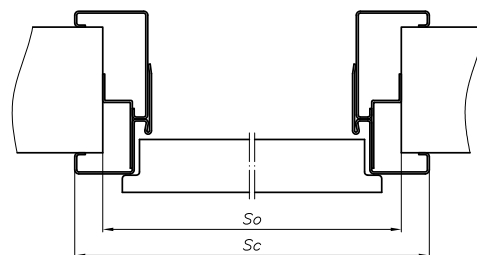

drzwi jednoskrzydłowe					drzwi dwuskrzydłowe				
typ	szerokość		(Ho)	(Hc)	typ	szerokość		(Ho)	(Hc)
„60”	(So) 684	(Sc) 717	2062	2078	„120”	1318	1351	2062	2078
„70”	784	817			„130”	1418	1451		
„80”	884	917			„140”	1518	1551		
„90”	984	1017			„150”	1618	1651		
„100”	1084	1117			„160”	1718	1751		
„110”	1184	1217			„170”	1818	1851		
					„180”	1918	1951		
					„190”	2018	2051		
					„200”	2118	2151		

So – szerokość otworu (+5 mm/-0 mm); Sc – szerokość całkowita ościeżnicy;  
Ho – wysokość otworu (+5 mm/-0 mm); Hc – wysokość całkowita ościeżnicy

Przy realizacjach inwestycyjnych dostępne także: ościeżnica metalowa stała oraz regulowana bezprzylgowa

# KORONY

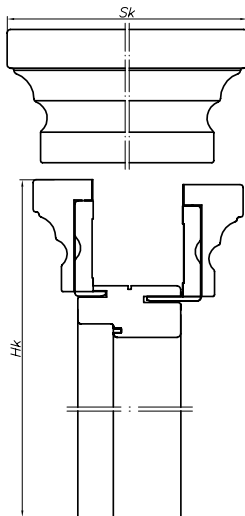

korona do drzwi jednoskrzydłowych przyglowych na jedną stronę

Korona do drzwi jednoskrzydłowych przyglowych „60”-„90” na jedną stronę <sup>1)</sup> (1 szt.)		
do ościeżnicy regulowanej Q-SYSTEM (ZJ)	Okleiny kolekcja I, II, III, RETRO, LIMBA, SEMPRE Lux, SAHARA, KONGO	<b>152 / 186,96</b>
	Do drzwi malowanych (folia biała)*	<b>110 / 135,30</b>
do ościeżnicy regulowanej SYSTEM DIN (ZP) SYSTEM DUO	Kolekcja INTER-AMBER – powierzchnia ECO TOP	<b>115 / 141,45</b>
	Powierzchnia HIGH TOP, LAMISTONE CPL, SILKSTONE	<b>128 / 157,44</b>
	Do drzwi malowanych (folia biała)*	<b>115 / 141,45</b>
	Okleiny kolekcja I, II, III, RETRO, LIMBA, SEMPRE Lux, SAHARA, KONGO	<b>145 / 178,35</b>

do dwuskrzydłowych dopłata + 50%

korona „100”, „110” – dopłata +20%

\*pozostałe kolory palet RAL i NCS (oprócz metalicznych) - dopłata według tabeli kolorystycznej - str. 131 (przy zamówieniu min. 2 szt. drzwi) ekologiczne farby akrylowe

Zamawiając koronę do ościeżnicy Q-SYSTEM (ZJ) należy podać stronę drzwi, na której będzie zamontowana (strona zawiasowa / regulacyjna)

Wymiar zewnętrzny korony do ościeżnicy Q-SYSTEM  
Strona zawiasowa zakres ZJ1-ZJ11  
Strona regulacyjna zakres ZJ4-ZJ11

szerokość	
typ	(Sk)
„60”	915
„70”	1015
„80”	1115
„90”*	1215
„60” + „60”	1550
„60” + „70”	1650
„70” + „70”, „60” + „80”	1750
„70” + „80”, „60” + „90”	1850
„80” + „80”, „70” + „90”	1950
„80” + „90”	2050
„90” + „90”	2150
wysokość: (Hk)	2162

\* 1199 dla drzwi ASTOR; GRAF

Wymiar zewnętrzny korony do ościeżnicy Q-SYSTEM  
Strona regulacyjna zakres ZJ1-ZJ3

szerokość	
typ	(Sk)
„60”	905
„70”	1005
„80”	1105
„90”**	1205
„60” + „60”	1540
„60” + „70”	1640
„70” + „70”, „60” + „80”	1740
„70” + „80”, „60” + „90”	1840
„80” + „80”, „70” + „90”	1940
„80” + „90”	2040
„90” + „90”	2140
wysokość: (Hk)	2157

\*\* 1189 dla drzwi ASTOR; GRAF

Wymiar zewnętrzny korony do ościeżnicy DIN standard polski

szerokość	
typ	(Sk)
„60”	822
„70”	922
„80”	1022
„90”***	1122
„60” + „60”	1456
„60” + „70”	1556
„70” + „70”, „60” + „80”	1656
„70” + „80”, „60” + „90”	1756
„80” + „80”, „70” + „90”	1856
„80” + „90”	1956
„90” + „90”	2056
wysokość: (Hk)	2149

\*\*\*1096 dla drzwi ASTOR; GRAF

Wymiar zewnętrzny korony do ościeżnicy Duo  
Strona zawiasowa D11-D10  
Strona regulacyjna D13-D110

szerokość	
typ	(Sk)
„60”	913
„70”	1013
„80”	1113
„90”****	1213
„60+60”	1528
„60+70”	1628
„60+80, 70+70”	1728
„60+90, 70+80”	1828
„70+90, 80+80”	1928
„80+90”	2028
„90+90”	2128
wysokość: (Hk)	2177

\*\*\*\*1206 mm dla drzwi ASTOR DUO, GRAF DUO

Wymiar zewnętrzny korony do ościeżnicy Duo  
Strona regulacyjna D11-D12

szerokość	
typ	(Sk)
„60”	903
„70”	1003
„80”	1103
„90”*****	1203
„60+60”	1518
„60+70”	1618
„60+80, 70+70”	1718
„60+90, 70+80”	1818
„70+90, 80+80”	1918
„80+90”	2018
„90+90”	2118
wysokość: (Hk)	2172

\*\*\*\*\*1196 mm dla drzwi ASTOR DUO, GRAF DUO

Wymiar zewnętrzny korony do ościeżnicy DIN Duo

szerokość	
typ	(Sk)
„60”	870
„70”	970
„80”	1070
„90”	1170
„60+60”	1485
„60+70”	1585
„60+80, 70+70”	1685
„60+90, 70+80”	1785
„70+90, 80+80”	1885
„80+90”	1985
„90+90”	2085
wysokość: (Hk)	2156

Drzwi ASTOR DUO, GRAF DUO nie występują; w szerokości „90+90”

# BULAJE do drzwi wewnątrzlokalowych

Szkoło matowe - w standardzie  
Szkoło przezroczyste - dopłata + 50 / 61,50 (nie dotyczy BMJ)  
Konieczność zamawiania płyty wiórowej przy zastosowaniu bulaj

	widok od str. zawiasów	widok od str. rewersów		
BMD			bulaj 1 (Ø 240 mm, grubość 11, 18, 40 mm)	<b>180 / 221,40</b>
			bulaj 2 (Ø 320 mm, grubość 11, 18, 40 mm)	<b>240 / 295,20</b>
			bulaj 3 (Ø 350 mm, grubość 11, 18, 40 mm)	<b>280 / 344,40</b>
			bulaj 4 (Ø 400 mm, grubość 11, 18, 40 mm)	<b>320 / 393,60</b>
				stal nierdzewna (mat) szkoło - lakomat
BMJ			bulaj 1 (Ø 250 mm, grubość 35-45 mm)	<b>272 / 334,56</b>
			bulaj 2 (Ø 300 mm, grubość 35-45 mm)	<b>317 / 389,91</b>
			bulaj 3 (Ø 350 mm, grubość 35-45 mm)	<b>387 / 476,01</b>
			bulaj 4 (Ø 400 mm, grubość 35-45 mm)	<b>412 / 506,76</b>
				stal nierdzewna (mat) szkoło - lakomat
BMN			bulaj 1 (Ø 250 mm, grubość 35-45 mm)	<b>300 / 369,00</b>
			bulaj 2 (Ø 300 mm, grubość 35-45 mm)	<b>347 / 426,81</b>
			bulaj 3 (Ø 350 mm, grubość 35-45 mm)	<b>400 / 492,00</b>
			bulaj 4 (Ø 400 mm, grubość 35-45 mm)	<b>458 / 563,34</b>
				stal nierdzewna (mat) szkoło - lakomat

Bulaje wykluczone w pozostałych modelach drzwi.

MODELE DRZWI	BULAJE TYLKO W WERSJACH PEŁNYCH	UWAGI
ARGENT	(BMD, BMJ, BMN) <sup>1)</sup>	<sup>1)</sup> tylko we wzorach W03, W09
CLASSIC	BMD, BMJ, BMN	
CLASSIC LUX, CLASSIC LUX DUO	BMD, BMJ, BMN	
DECO	BMD, BMJ, BMN	
DECO LUX SOFT, DECO LUX	BMD, BMJ, BMN	
ETIUDA wzór B0 ETIUDA LUX wzór B0	BMD, BMJ, BMN	
FORM	BMD	
GRAND LUX	(BMD, BMJ, BMN) <sup>1)</sup>	<sup>1)</sup> bulaj tylko w szerokościach „70”, „80”, „90”
IMPULS	(BMD, BMJ, BMN) <sup>1)</sup>	<sup>1)</sup> tylko w wersji 01
INTERSOLID II <sup>2)</sup>	BMD <sup>1)</sup>	<sup>1)</sup> bulaj tylko w szerokościach „70”, „80”, „90” <sup>2)</sup> nie dotyczy wzorów 10, 11
INTERSOLID, INTERSOLID SOFT	BMD <sup>1)</sup>	<sup>1)</sup> bulaj tylko w szerokościach „70”, „80”, „90”
SAHARA, KONGO	(BMD, BMJ, BMN) <sup>1)</sup>	<sup>1)</sup> bulaj tylko w wersjach A, B, C
MILENIUM LUX	(BMD, BMJ, BMN) <sup>1)</sup>	<sup>1)</sup> bulaj tylko w szerokościach „70”, „80”, „90”
MODERN, MODERN DUO	BMD <sup>1)</sup>	<sup>1)</sup> bulaj tylko w szerokościach „70”, „80”, „90”
PLYTOWE, PLYTOWE DUO	BMD, BMJ, BMN	
VENA	(BMD, BMJ, BMN) <sup>1)</sup>	<sup>1)</sup> bulaj tylko w szerokościach „70”, „80”, „90”
INTER-AMBER	BMD, BMJ, BMN	
SIMPLE, SIMPLE DUO	BMD, BMJ, BMN	
L-PROJEKT	BMD, BMJ, BMN <sup>1)</sup>	<sup>1)</sup> nie dotyczy wzoru S1, S2

# RODZAJE SZKŁA

dopłaty do cen skrzydeł lub drzwi jednoskrzydłowych  
(do drzwi dwuskrzydłowych cena x2)  
nie dotyczy modeli FORM, NOBLE, IMPULS,  
kolekcji FIESTA, ETIUDA A1-A3, SEMPRE, HAPPY

## GRUPA I

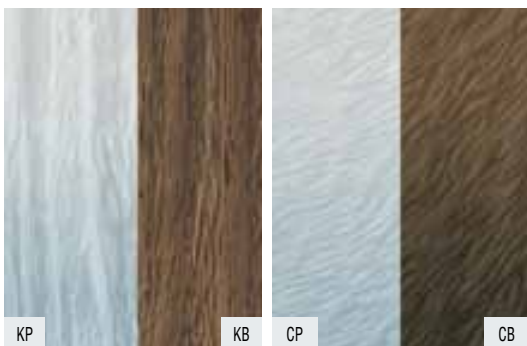

KP  
KURA  
bezbarwna, brąz

KB  
CP  
CHINCHILA  
bezbarwna, brąz

BB  
GŁADKIE, BEZBARWNE,  
PRZECZYSTE

## GRUPA II

grubość szyby 4 mm



PS  
POINT-S

## GRUPA III



TA  
THELA  
bezbarwne

## GRUPA IV



DL  
DIAGONAL  
bezbarwne



grubość szyby 4 mm

BI  
BR  
BG\*  
MATOWE  
biały mat, brąz mat, grafit satyna

\*szyba docinana tylko do modeli SEMPRE, SEMPRE Alu, SEMPRE Lux,  
SEMPRE Lux Alu, SEMPRE Sense, SEMPRE Verse (wzór W05\*\*)  
\*\* grubość szyby 6 mm

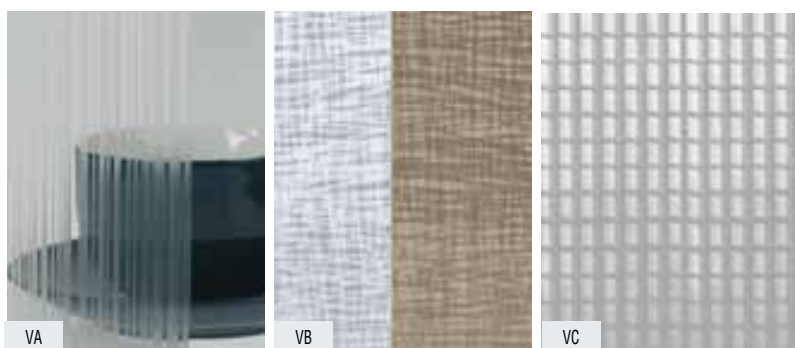

VA  
BIRAIN\*

VB  
CROSSED FUZZY

VC  
BLUR\*



grubość szyby 4 mm

DR  
DG  
DX  
DECORMAT  
biały, brąz, grafit  
tylko w drzwiach Sempre Verse (wzory W01-W04 biały, brąz, grafit),  
Passo (wzory W06, W07 biały, brąz), Passo Alto (wzory W07-W09 biały, brąz)



VD  
BILAUREL

VE  
TREE













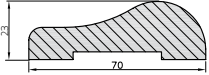

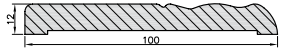
VI  
STACCATO

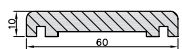
dostępne tylko w modelach VERTO, LUMEN,  
SEMPRE Verse wzór W6(VA), W7(VC), W8(VI)

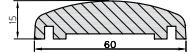
\*tylko białe szkło

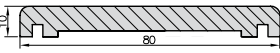
RODZAJ SZKLENIA	GRUPA I	GRUPA II	GRUPA III	GRUPA IV
mała szyba, INTER-AMBER wersja A01	20 / 24,60	20 / 24,60	32 / 39,36	26 / 31,98
Duża szyba, 6 szyb, Deco 04SD, 05SD; Vario wersja A, D1 INTER-AMBER wersja BS2, AS4, ASM4 SIMPLE wersja 01, 02, 03 FIORD 03SD, SKŁADANE D2, SKŁADANE CLASSIC D1	46 / 56,58	75 / 92,25	138 / 169,74	107 / 131,61
8 szyb, 10 szyb, FIORD 02S8	75 / 92,25	138 / 169,74	250 / 307,50	187 / 230,01
jedna szyba do FIORD (1M, S3) Vario wersja B, C, D3 QUATTRO, SAHARA, KONGO, GRAF, SIMPLE wersja 04 INTER-AMBER wersja C, D, E, F	26 / 31,98	26 / 31,98	38 / 46,74	32 / 39,36

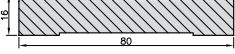
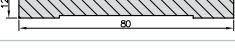
CENY DRZWI SKRZYDEŁ WEWNĄTRZLOKALOWYCH PRZYLGOWYCH OBNIŻA SIĘ  
W PRZYPADKU: REZYGNACJI Z OSZKLENIA - 15 / 18,45

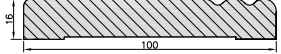
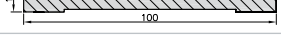
	symbol	ECO TOP	do laminowanych		folia biała do drzwi malowanych oraz biały: 120	MALOWANE biały 000*	forniowane <sup>lakier UV</sup>	
			HIGH TOP	LAMISTONE CPL			forniry naturalne (kolekcje I,II,III)	kolekcje: IV,V,VI, RETRO, LIMBA
			SILKSTONE	laminat drewnopodobny do drzwi laminowanych				
			LC1F	LC1F			LC1F	LC1F
		za komplet do jednoskrzydłowych	<b>19</b> / 23,37	<b>19</b> / 23,37	<b>19</b> / 23,37	<b>20</b> / 24,60	<b>40</b> / 49,20	<b>61</b> / 75,03
		za komplet do dwuskrzydłowych	<b>26</b> / 31,98	<b>26</b> / 31,98	<b>26</b> / 31,98	<b>28</b> / 34,44	<b>60</b> / 73,80	<b>85</b> / 104,55
		za komplet do jednoskrzydłowych	-	-	-	-	<b>69</b> / 84,87	<b>106</b> / 130,38
		za komplet do dwuskrzydłowych	-	-	-	-	<b>103</b> / 126,69	<b>157</b> / 193,11
		za komplet do jednoskrzydłowych	<b>58</b> / 71,34	<b>58</b> / 71,34	<b>58</b> / 71,34	<b>63</b> / 77,49	-	-
		za komplet do dwuskrzydłowych	<b>70</b> / 86,10	<b>70</b> / 86,10	<b>70</b> / 86,10	<b>77</b> / 94,71	-	-
		za komplet do jednoskrzydłowych	<b>34</b> / 41,82	<b>34</b> / 41,82	<b>34</b> / 41,82	<b>37</b> / 45,51	<b>55</b> / 67,65	<b>79</b> / 97,17
		za komplet do dwuskrzydłowych	<b>40</b> / 49,20	<b>40</b> / 49,20	<b>40</b> / 49,20	<b>44</b> / 54,12	<b>94</b> / 115,62	<b>135</b> / 166,05
		za komplet do jednoskrzydłowych	<b>44</b> / 54,12	<b>44</b> / 54,12	<b>44</b> / 54,12	<b>48</b> / 59,04	<b>55</b> / 67,65	<b>79</b> / 97,17
		za komplet do dwuskrzydłowych	<b>54</b> / 66,42	<b>54</b> / 66,42	<b>54</b> / 66,42	<b>59</b> / 72,57	<b>94</b> / 115,62	<b>135</b> / 166,05
		za komplet do jednoskrzydłowych	<b>40</b> / 49,20	<b>40</b> / 49,20	<b>40</b> / 49,20	<b>44</b> / 54,12	-	-
		za komplet do dwuskrzydłowych	<b>50</b> / 61,50	<b>50</b> / 61,50	<b>50</b> / 61,50	<b>55</b> / 67,65	-	-
	 	za komplet do jednoskrzydłowych	-	-	-	-	<b>173</b> / 212,79	<b>173</b> / 212,79
		za komplet do dwuskrzydłowych	-	-	-	-	<b>259</b> / 318,57	<b>259</b> / 318,57
komplet zawiera 2 listwy pionowe o grubości 16 mm i 1 listwę poziomą o grubości 12 mm								
	 	za komplet do jednoskrzydłowych	-	-	-	-	<b>239</b> / 293,97	<b>239</b> / 293,97
		za komplet do dwuskrzydłowych	-	-	-	-	<b>360</b> / 442,80	<b>360</b> / 442,80
komplet zawiera 2 listwy pionowe o grubości 16 mm i 1 listwę poziomą o grubości 12 mm								

\* dopłata według tabeli kolorystycznej – str. 131

\*\* forniowane: dąb europejski

\*\*\* forniowane: heban, jasny orzech, ciemny orzech

## PROPOZYCJE POŁĄCZENIA LISTEW

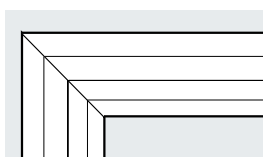
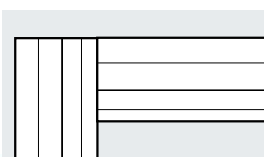

### LD8, LD9

 komplet do drzwi jednoskrzydłowych: 2 listwy dł. 2200 mm + 1 listwa dł. 1150 mm;  
 komplet do drzwi dwuskrzydłowych: 3 listwy dł. 2200 mm;

### LC1, LD1, LD4, LD6, LD7, LD10

 komplet do drzwi jednoskrzydłowych: 2 listwy dł. 2150 mm + 1 listwa dł. 1150 mm;  
 komplet do drzwi dwuskrzydłowych: 3 listwy dł. 2150 mm

## ZAMEK HAKOWY (SYSTEM 2100) do drzwi przesuwnych



124 mm

opcja zamek WC, WK  
chrom, chrom-satyna, złoty,  
złoty-mat, patyna

**120 / 147,60**

## UCHWYTY do drzwi składanych (standard)

z tworzywa sztucznego



56 mm

cena uchwytów opcjonalnych do drzwi składanych i przesuwnych podana jest za kpl. 2 szt.

## UCHWYTY do drzwi składanych (opcja)

mosiężne

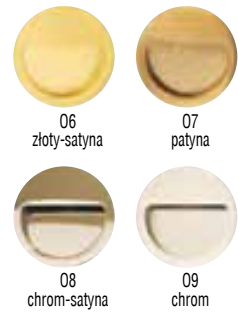

złoty, złoty-satyna,  
patyna  
**79 / 97,17**

chrom-satyna,  
chrom  
**129 / 158,67**

## UCHWYTY do drzwi przesuwnych

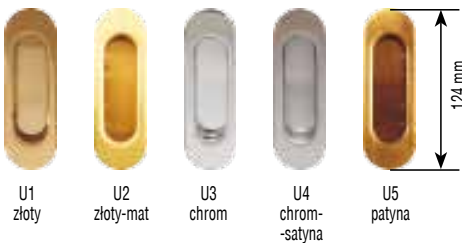

124 mm

U1 złoty

U2 złoty-mat

U3 chrom

U4 chrom-satyna

U5 patyna

złoty, złoty-mat, chrom, chrom-satyna, patyna

**99 / 121,77**

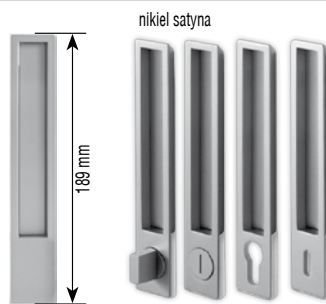

nikiel satyna

189 mm

Uchwyt MAYA\*  
(wkładka 26,5 x 26,5 - 100 / 123)

Uchwyt	<b>299 / 367,77</b>
Uchwyt WK, WB	<b>299 / 367,77</b>
Uchwyt WC	<b>385 / 473,55</b>



nikiel satyna

160 mm

Uchwyt ENTERO\*

Uchwyt	<b>238 / 292,74</b>
Uchwyt WC	<b>322 / 396,06</b>

WK - do klucza, WB - do wkładki, WC - do blokady łazienkowej  
\* Nie dotyczy modeli ASTRO, ASTRO Lux wzór W4, W4S

## SAMOZAMYKACZ



SAMOZAMYKACZ

cena od

**159 / 195,57**

kolorystyka: srebrny, biały, brąz

wymagane wzmocnienie pod samozamykacz oraz wzmocnienie pod opaską ościeżnicy

dostępne również inne modele samozamykaczy - po konsultacji z działem sprzedaży



ASYSTENT OTWIERANIA

**3159 / 3885,57**



USZCZELKA OPADAJĄCA

**130 / 159,90**  
- zakup luzem

**180 / 221,40**  
- zamontowana w drzwiach

możliwość zastosowania tylko przy skrzydle o grubości min. 40 mm (dolny ramiak)

## ODBOJNIKI DRZWIOWE



TYP 2 (PODŁOGOWY)

mosiądz, nikiel,  
chrom, brąz

**25 / 30,75**



TYP 5 (PODŁOGOWY)

mosiądz, nikiel,  
chrom, brąz

**25 / 30,75**

## OSŁONKI NA ZAWIASY TYP I (kpl. 2 szt. na jeden zawias)



Kolory: złoty,  
złoty-satyna, chrom,  
chrom-mat, patyna

**10 / 12,30**

Osłonki typ I stosowane są do zawiasów typ C oraz typ K. Komplet osłonek na jeden zawias składa się z dwóch jednakowych osłonek.

## OSŁONKI NA ZAWIASY TYP II (1 kpl. na jeden zawias)

1 kpl. - 2 szt.



Kolory: biały, brąz, złoty,  
złoty-satyna, chrom,  
chrom-mat, patyna

**8 / 9,84**

Osłonki typ II stosowane są do zawias typ A, typ B, typ D. Komplet osłonek na jeden zawias składa się z osłoneki krótkiej (część górna) oraz osłoneki długiej (część dolna).

## ZAWIASY do drzwi wewnątrzlokalowych

system przylgowy



zawias czopowy wkręcany typ A

system przylgowy



zawias czopowy wkręcany typ B

system przylgowy



zawias czopowy wkręcany typ C

system przylgowy



zawias czopowy wkręcany typ D

system przylgowy



zawias czopowy wkręcany typ K

system bezprylgowy



zawias SFS (SYSTEM NOBLE, FIESTA)

system bezprylgowy



zawias kryty regulowany typ ARGENTA (SYSTEM DUO)

# OPCJE WENTYLACJI

	Tuleje tworzywowe T1-T4, T10, T13-F15	Tuleje tworzywowe T25B-T207	Tuleje tworzywowe T121-T145, T25B, T295	Tuleje tworzywowe TK1-TK3	Tuleje mosiężne T5-T7	Tuleje TMI-TM5	Tuleje mosiężne TK5	podcięcie wentylacyjne standard	podcięcie wentylacyjne FIESTA	podcięcie wentylacyjne SEMPRE	podcięcie wentylacyjne ARCO	szczelina wentylacyjna podłojna	szczelina wentylacyjna podłojna kratka z tworzywa	kratka ze stali nierdzewnej	zabezpieczenie dolnego ramienia przed wilgocią*	UWAGI
ARCO, ARCO ALU		X <sup>1</sup>		X <sup>2</sup>	X <sup>2</sup>	X <sup>2</sup>					X <sup>1</sup>					<sup>1</sup> podcięcie tylko w szerokościach "80", "90" <sup>2</sup> w szerokości "60" standardowo 3 tuleje
ARGENT	X			X	X	X	X	X					X <sup>1</sup>	X <sup>1</sup>	X	<sup>1</sup> nie dotyczy szerokości „60” we wzorach W03, W09
INTER-AMBER	X	X	X	X	X	X	X	X			X			X	X	
IMPULS, CREO, NOSTRE	X	X		X	X	X	X	X						X	X	
IMPULS 13	X	X		X	X	X	X						X <sup>1</sup>	X <sup>1</sup>		<sup>1</sup> kratka wentylacyjna tylko w szerokościach "70", "80", "90"
ETIUDA B2, B3 ETIUDA LUX B, B3								X							X	
ETIUDA A1, B1	X	X		X	X	X	X	X <sup>1</sup>					X <sup>2</sup>	X <sup>2</sup>	X <sup>1</sup>	<sup>1</sup> tylko w wersji B1 B <sup>2</sup> tylko w szerokościach "70", "80", "90", <sup>2</sup> w szerokości "60" standardowo 3 tuleje
ETIUDA B0, B4	X	X		X	X	X	X				X		X	X	X	
ETIUDA LUX A1, B1	X			X	X	X	X	X <sup>1</sup>					X <sup>2</sup>	X <sup>2</sup>	X <sup>1</sup>	<sup>1</sup> tylko w wersji B1 B <sup>2</sup> tylko w szerokościach "70", "80", "90", <sup>2</sup> w szerokości "60" standardowo 3 tuleje
ETIUDA LUX B0	X			X	X	X	X				X		X	X	X	
DECO, DECO VARIO	X	X		X	X	X	X				X		X	X	X	
ASTRO, ASTRO LUX	X <sup>1</sup>			X <sup>1</sup>	X <sup>1</sup>	X <sup>1</sup>	X <sup>2</sup>						X <sup>1</sup>	X <sup>1</sup>	X	<sup>1</sup> tylko we wzorach W1, W <sup>2</sup> , W3, W4, W5, W6, W7, W7S, W7A <sup>2</sup> tylko we wzorach W1, W <sup>2</sup> , W3, W4, W5, W6
FORM, INTERSOLID, INTERSOLID SOFT, INTERSOLID II, SAHARA, KONGO, MODERN, QUATTRO SOFT, HAPPY	X			X	X	X	X						X <sup>1</sup>	X <sup>1</sup>	X	<sup>1</sup> kratka wentylacyjna tylko w standardowej wysokości
DECO LUX, DECO LUX SOFT, DECO LUX SOFT VARIO, GRAND LUX, MILENIUM LUX, PLYTOWE, VENA, VITTORIA-W, SIMPLE, ASTOR, GRAF, CLASSIC, CLASSIC LUX, TIARA	X			X	X	X	X						X	X	X	
FIORD	X			X	X	X	X				X		X <sup>1</sup>	X <sup>1</sup>	X	<sup>1</sup> kratka wentylacyjna tylko w standardowej wysokości
LUMEN								X <sup>1</sup>								<sup>1</sup> podcięcie dostępne tylko we wzorach I-IX
NOBLE I, NOBLE II	X			X	X	X	X	X					X <sup>1</sup>	X <sup>1</sup>	X	<sup>1</sup> kratka wentylacyjna tylko w przy standardowej wysokości i dla szerokości "80", "90"
PASSO, PASSO ALTO					X	X	X									
SABIA, CALYPSO					X	X	X									
SKŁADANE	X	X	X	X	X	X	X <sup>1</sup>									<sup>1</sup> tylko w modelu CLASSIC
VERTO								X <sup>1</sup>								<sup>1</sup> podcięcie dostępne tylko we wzorach I-IV
SEMPRE LUX, SEMPRE LUX ALU, SEMPRE Inserto, SEMPRE Sense, SEMPRE Verse3 (formowane)								X <sup>2</sup>	X <sup>2</sup>	X <sup>1</sup>			X <sup>1</sup>	X <sup>1</sup>		<sup>1</sup> tylko w szerokościach "80", "90" <sup>2</sup> w szerokości "60" standardowo 3 tuleje <sup>3</sup> nie dotyczy wzorów W05, W06, W07, W08, W09
SEMPRE SEMPRE ALU, SEMPRE ONDA, SEMPRE VERSE 3 (kolorystyka Lamistone, kolorystyka Silkstone)		X <sup>2</sup>						X <sup>2</sup>	X <sup>2</sup>	X <sup>1</sup>			X <sup>1</sup>	X <sup>1</sup>		<sup>1</sup> tylko w szerokościach "80", "90" <sup>2</sup> w szerokości "60" standardowo 3 tuleje <sup>3</sup> nie dotyczy wzorów W05, W06, W07, W08, W09
L-PROJEKT	X			X	X	X	X	X <sup>1</sup>			X		X	X	X	<sup>1</sup> nie dotyczy wzoru S1, S2

\* nie dotyczy skrzydeł z podcięciem wentylacyjnym Dla kolekcji DUO opcje wentylacji należy przyjąć jak dla poszczególnych modeli drzwi

## WENTYLACJA\*

SZEROKOŚĆ DRZWI	DRZWI Z PODCIĘCIEM WENTYLACYJNYM		DRZWI Z TULEJAMI WENTYLACYJNYMI		DRZWI Z DWOMA RZĘDAMI TULEI WENTYLACYJNYCH		
	Sumaryczny przekrój otworów wentylacyjnych przy zachowaniu przeswitu 10mm [m <sup>2</sup> ]	Dodatkowy przeswit między dolną krawędzią skrzydła a podłogą wymagany w celu spełnienia wymogów rozporządzenia [mm]	Sumaryczny przekrój tulei i standardowego przeswitu 10mm [m <sup>2</sup> ]	Dodatkowy przeswit między dolną krawędzią skrzydła a podłogą wymagany w celu spełnienia wymogów rozporządzenia [mm]	Sumaryczny przekrój tulei i standardowego przeswitu 10mm [m <sup>2</sup> ]	Dodatkowy przeswit między dolną krawędzią skrzydła a podłogą wymagany w celu spełnienia wymogów rozporządzenia [mm]	
Przyglowe	„60”	0,019	10**	0,009	25**	0,011	20**
	„70”	0,022	-	0,010	20**	0,012	15**
	„80”	0,026	-	0,011	15**	0,013	15**
	„90”	0,029	-	0,012	15**	0,014	10**
	„100”	0,033	-	0,013	10**	0,015	10**
DUO/FIESTA/NOBLE/PROJEKT (BEZPRZYGLOWE)	„60”	0,016	15**	0,009	25**	0,011	20**
	„70”	0,020	5**	0,010	20**	0,012	15**
	„80”	0,024	-	0,011	15**	0,013	15**
	„90”	0,028	-	0,012	15**	0,014	10**
	„100”	0,032	-	0,013	10**	0,015	10**
LUMEN/VERTO	„60”	0,015	-	-	-	-	-
	„70”	0,019	-	-	-	-	-
	„80”	0,023	-	-	-	-	-
	„90”	0,027	-	-	-	-	-
	ARCO	„60”	0,017	15**	-	-	-
„70”		0,021	5**	0,010	20**	0,012	15**
„80”		0,026	-	0,011	15**	0,013	15**
„90”		0,030	-	0,012	15**	0,014	10**
„100”		0,034	-	0,013	10**	0,015	10**
SEMPRE	„60”	0,014	15**	0,009	25**	0,011	20**
	„70”	0,018	10**	0,010	20**	0,012	15**
	„80”	0,023	-	0,011	15**	0,013	15**
	„90”	0,027	-	0,012	15**	0,014	10**
	„100”	0,032	-	0,014	10**	0,015	10**

Kratki wentylacyjne oraz panele ze stali nierdzewnej z powierzchnią wentylacyjną spełniają wymogi rozporządzenia.

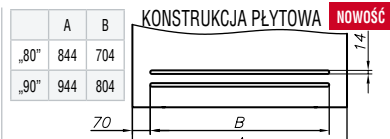
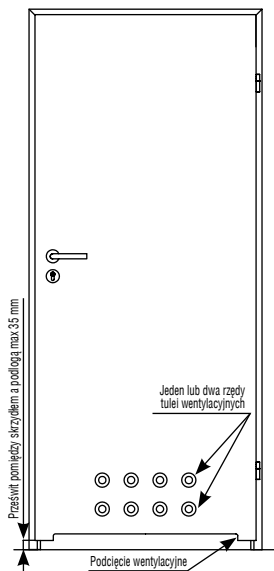

szczelina wentylacyjna w skrzydłach o konstrukcji płytowej – dopłata 50 / 61,50

FIESTA/NOBLE/DUO malowane

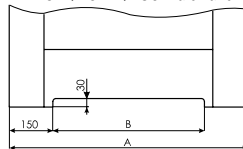

podcięcie wentylacyjne w skrzydłach bezprzylgowych z kolekcji FIESTA '09, NOBLE i DUO malowane - dopłata 50 / 61,50

STANDARD

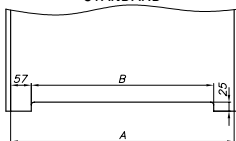

podcięcie wentylacyjne w skrzydłach przylgowych formowanych - dopłata 50 / 61,50

podcięcie wentylacyjne w pozostałych wersjach skrzydeł - dopłata 25 / 30,75

ARCO

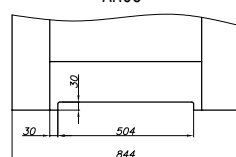

skrzydło ARCO „80” z podcięciem wentylacyjnym

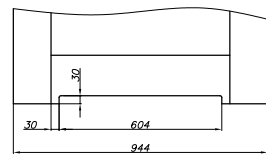

skrzydło ARCO „90” z podcięciem wentylacyjnym

SEMPRE/ SEMPRE DUO

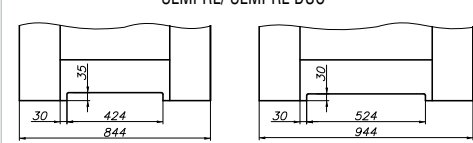

skrzydło SEMPRE „80” z podcięciem wentylacyjnym

skrzydło SEMPRE „90” z podcięciem wentylacyjnym



skrzydło SEMPRE „80” ze szczeliną wentylacyjną

skrzydło SEMPRE „90” ze szczeliną wentylacyjną

szczelina wentylacyjna w skrzydłach z kolekcji SEMPRE – dopłata 50 / 61,50

PANEL Z POWIERZCHNIĄ WENTYLACYJNĄ



dopłata „70” – 230 / 282,90; dopłata „80” – 250 / 307,50  
dopłata „90” – 260 / 319,80; dopłata „100” – 270 / 332,10 panel abstronny

Standardowy przeswit pomiędzy skrzydłem a podłogą wynosi 10mm

\* Zgodnie z Rozporządzeniem Ministra Infrastruktury z dnia 12 kwietnia 2002 r. w sprawie warunków technicznych, jakim powinny odpowiadać budynki i ich usytuowanie. (Dz. U. 75 z 2002 r. poz. 690 z późniejszymi zmianami, Dz. U. Nr 33 z 2003 r. poz. 270, Dz. U. Nr 109 z 2004 r. poz. 1156) Rozdział 6, §. 79. „Drzwi do łazienki, umywalni i wydzielonego ustępu powinny otwierać się na zewnątrz pomieszczenia, nieć z zastrzeżeniem § 75 ust. 2 co najmniej 0,8 m i wysokość 2 m w świetle ościeżnicy, a w dolnej części – otwory o sumarycznym przekroju nie mniejszym niż 0,022 m<sup>2</sup> dla dopływu powietrza”.

\*\* należy zwiększyć przeswit o podaną wartość poprzez skrócenie skrzydła od dołu w przypadku, gdy skrócenie jest możliwe.

Skrzydła, których skrócenie jest niemożliwe:

- Etiuda, (Etiuda Lux) wzory A1-A3
- Astro, Astro Lux wzory W1S-W9S oraz W1A-W9A
- Sempre Verse wzory W05-W08

Skrzydła przesuwno z uwagi na konstrukcję (odsunięcie od ściany/tunelu o około 20mm) spełniają wymogi rozporządzenia bez konieczności stosowania podcięcia wentylacyjnego bądź tulei wentylacyjnych.



## TULEJE WENTYLACYJNE (kpl. 4 szt.)



## TULEJE WENTYLACYJNE z tworzywa sztucznego (kpl. 4 szt.)

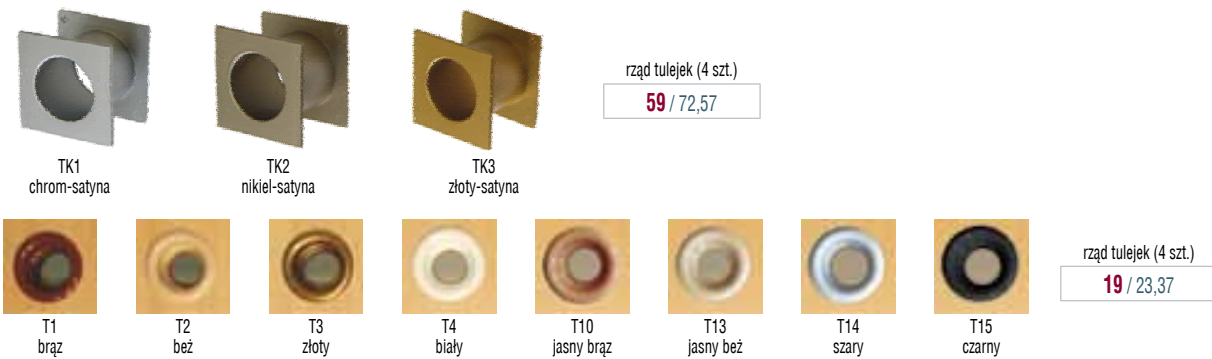

## TULEJE WENTYLACYJNE z tworzywa sztucznego (kpl. 4 szt.) - ARCO, ARCO ALU, IMPULS, ETIUDA, INTER-AMBER

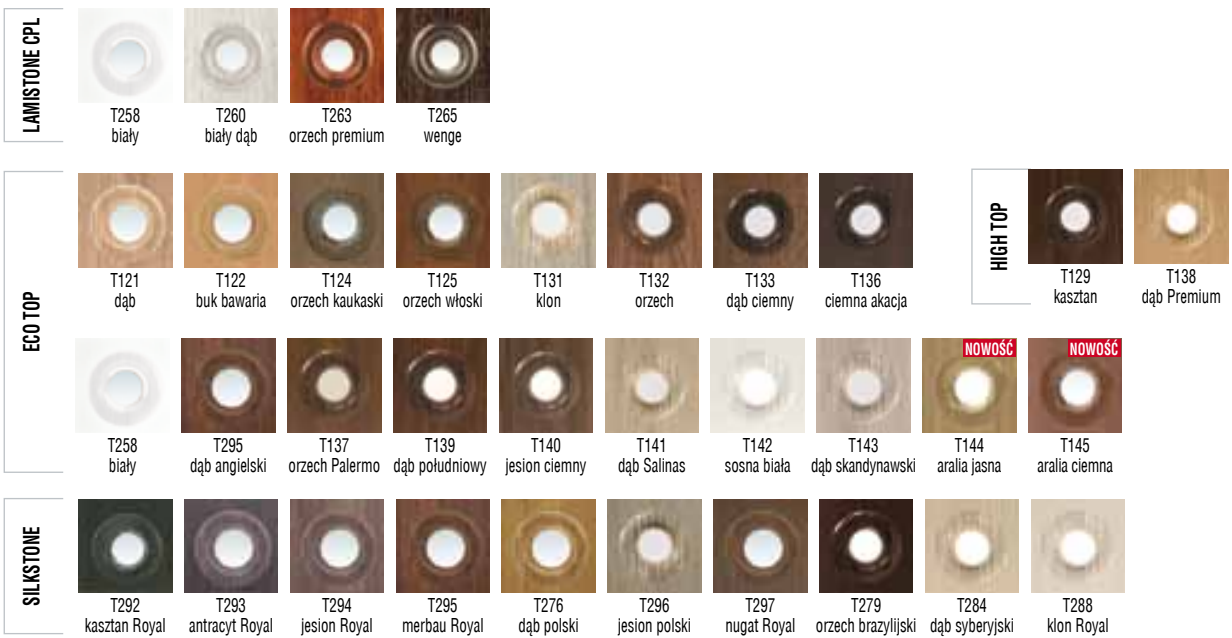

Rzeczywiste kolory mogą różnić się od zamieszczonych w ofercie. Ze względu na naturalny charakter formiów istnieje możliwość wystąpienia różnych ich odcieni. Tuleje wentylacyjne nie spełniają wymagań z Rozporządzenia Ministra odnośnie sumarycznego przekroju otworów dla dopływu powietrza.

## KRATKI WENTYLACYJNE\*

z tworzywa sztucznego



ze stali nierdzewnej



H17 mocowanie na zatrzaski **129 / 158,67**

kwasoodporna mocowanie na zatrzaski **169 / 207,87**

Opcjonalnie możliwość zamówienia kratki i paneli ze stali nierdzewnej  
Powierzchnia otworów dla dopływu powietrza wynosi powyżej 0,022 m<sup>2</sup>

\* Zgodnie z Rozporządzeniem Ministra Infrastruktury z dnia 12 kwietnia 2002 r. w sprawie warunków technicznych jakim powinny odpowiadać budynki i ich usytuowanie. (Dz.U. 75 z 2002 r. poz. 690 z późniejszymi zmianami, Dz. U. Nr 33 z 2003 r. poz. 270, Dz. U. Nr 109 z 2004 r. poz. 1156) Rozdział 6, §.79. „Drzwi do łazienki, umywalki i wydzielonego ustępu powinny otwierać się na zewnątrz pomieszczenia, mieć z zastrzeżeniem § 75 ust. 2, co najmniej szerokość 0,8m i wysokość 2m w świetle ościeżnicy, a w dolnej części – otwory o sumarycznym przekroju nie mniejszym niż 0,022m<sup>2</sup> dla dopływu powietrza”.

# CERBER II



## KONSTRUKCJA

- skrzydło (system przylgowy – do standardowej futryny metalowej): ramiak drewniany, obłożony dwiema płytami HDF, wypełnienie stanowi płyta wiórowa otworowana, opcjonalnie pełna (dopłata 105 / 129,15)
- drzwi (system przylgowy): skrzydło, ościeżnica sosnowa stała lub regulowana, próg z listwą aluminiową

## SPOSÓB OTWIERANIA

- tradycyjny (do wewnątrz) lub na zewnątrz

## OKUCIA

- drzwi (komplet z ościeżnicą): zawiasy czopowe regulowane w 3 płaszczyznach (3 szt.) – srebrne, 2 niezależne bolce antywyważeniowe; dwa zamki wpuszczane trzybolcowe na wkładkę patentową (bez wkładek); wizjer - srebrny
- skrzydło przylgowe: zawiasy czopowe pasujące do ościeżnic zgodnych z polskimi normami branżowymi (2 szt. w „80”, 3 szt. w „90”) - 2 niezależne bolce antywyważeniowe; dwa zamki wpuszczane jednopunktowe na wkładkę patentową (bez wkładek); wizjer - srebrny
- drzwi WERSJA 37 dB\*: zawiasy czopowe regulowane w 3 płaszczyznach (3 szt.) – srebrne, 5 niezależnych bolców antywyważeniowych; zamek listwowy wielopunktowy z wkładkami klasy 6; wizjer – srebrny

## PARAMETRY TECHNICZNE

- izolacyjność akustyczna: klasa 27 dB\* lub klasa 37 dB\*\*

## WYMIARY

- skrzydło (wymiary w przyłdże): 818, 918 x 2020 mm
- drzwi (po zewnętrznej stronie ościeżnicy): 895, 995 x 2067 mm
- drzwi WERSJA 37 dB (po zewn. str. ościeżnicy): 1012 x 2075 mm

**Konstrukcja drzwi umożliwia skrócenie do 50 mm – standard**



blacha katowa

zamek bolcowy trzypunktowy wpuszczany



rygiel zamka wielopunktowego listwowego w WERSJI 37 dB

próg dębowy z listwą aluminiową

zawias czopowy regulowany w 3 płaszczyznach

## WYPEŁNIENIA



płyta wiórowa otworowana



płyta wiórowa pełna (opcja)

## SKRZYDŁA CERBER II (wersje + ceny)



**W ofercie POL-SKONE dostępne drzwi przeciwpożarowe z parametrem dźwiękoizolacyjności i dymoszczelności oraz wiele rozwiązań dla rynku inwestycyjnego w osobnej publikacji**

Możliwość zastosowania ościeżnicy regulowanej do drzwi wejściowych - str. 126 (nie dotyczy powierzchni PCV) oraz ościeżnicy Q-SYSTEM - str. 113

	PEŁNE 00	WYSTRÓJ 02	WYSTRÓJ 03	WERSJA 37 dB 00	WYSTRÓJ 04	WYSTRÓJ 05	
SKRZYDŁO PRZYLGOWE	471 / 579,33	709 / 872,07	709 / 872,07	- / -	- / -	- / -	MALOWANE** (biały NCS S 0500N)
DRZWI	613 / 753,99	852 / 1047,96	852 / 1047,96	1803 / 2217,69	- / -	- / -	MALOWANE** (biały NCS S 0500N)
SKRZYDŁO PRZYLGOWE	471 / 579,33	- / -	- / -	- / -	- / -	- / -	ECO TOP
DRZWI	613 / 753,99	- / -	- / -	1803 / 2217,69	- / -	- / -	ECO TOP
SKRZYDŁO PRZYLGOWE	471 / 579,33	- / -	- / -	- / -	- / -	- / -	HIGH TOP, SILKSTONE, LAMISTONE CPL
DRZWI	613 / 753,99	- / -	- / -	1803 / 2217,69	- / -	- / -	HIGH TOP, SILKSTONE, LAMISTONE CPL
SKRZYDŁO PRZYLGOWE	471 / 579,33	709 / 872,07	709 / 872,07	- / -	- / -	- / -	laminat CPL 0,2 mm
DRZWI	613 / 753,99	852 / 1047,96	852 / 1047,96	1803 / 2217,69	- / -	- / -	laminat CPL 0,2 mm
SKRZYDŁO PRZYLGOWE	709 / 872,07	946 / 1163,58	946 / 1163,58	- / -	- / -	- / -	KOLEKCJA I, II, III
DRZWI	934 / 1148,82	1179 / 1450,17	1179 / 1450,17	2154 / 2649,42	- / -	- / -	KOLEKCJA I, II, III
SKRZYDŁO PRZYLGOWE	887 / 1091,01	1126 / 1384,98	1126 / 1384,98	- / -	- / -	- / -	RETRO, LIMBA, KOLEKCJA IV, KOLEKCJA VI
DRZWI	1093 / 1344,39	1337 / 1644,51	1337 / 1644,51	2313 / 2844,99	- / -	- / -	RETRO, LIMBA, KOLEKCJA IV, KOLEKCJA VI
SKRZYDŁO PRZYLGOWE	- / -	- / -	- / -	- / -	709 / 872,07	709 / 872,07	FOLIE PCV
DRZWI	- / -	- / -	- / -	- / -	852 / 1047,96	852 / 1047,96	FOLIE PCV

## KOLORYSTYKA

### ECO TOP

Ekologiczna powierzchnia charakteryzująca się odpornością na ścieranie.

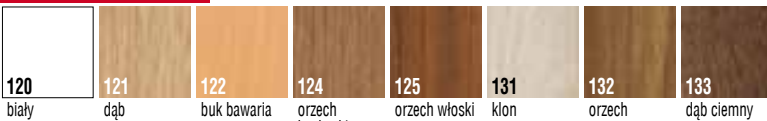

### HIGH TOP

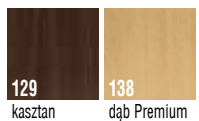

### LAMINOWANE

\* Dla zapytań inwestycyjnych dostępne po konsultacji z Działem Handlowym



### MALOWANE

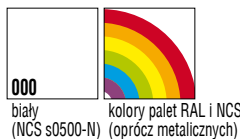

Ekologiczne farby akrylowe, kolory palet RAL i NCS (oprócz metalicznych) - dopłata według tabeli kolorystycznej - str. 131 (min. 2 szt.)

Przykładowe kolory HPL  
Z uwagi na jakość druku wielkonakładowego prezentowane kolory mogą się różnić od rzeczywistych.

### LAMISTONE CPL

Powierzchnia z powłoką zabezpieczającą przed wycieraniem i działaniem środków chemicznych. Polecana do budynków użyteczności publicznej i stosowana w warunkach intensywnej eksploatacji stolarki drzwiowej np.: hotele, biura.

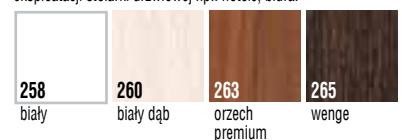

### FOLIE PCV

(WYSTRÓJ 04, WYSTRÓJ 05)

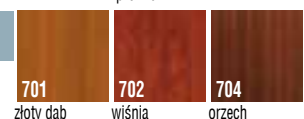

### SILKSTONE

Powierzchnia o charakterystyce LAMISTONE CPL z dodatkowym, niepowtarzalnym efektem struktury prawdziwego drewna.



### FORNIROWANE

Drzwi fornirowane POL-SKONE pokryte są ekologicznym lakierem UV. Ma on zdecydowanie większą odporność na zarysowania i działanie światła od lakierów standardowych kładzionych nawet kilkuwarstwowo.



Rzeczywiste kolory mogą różnić się od zamieszczonych w ofercie. Dopuszczalna różnica w odcieniu skrzydeł i ościeżnicy. Ze względu na naturalny charakter fornirów istnieje możliwość wystąpienia różnych ich odcieni.

# ANTYWŁAMANIOWE B-30/C-30



**NOWA KONSTRUKCJA**

Drzwi są przeznaczone do zamknięć otworów wewnątrz budynków, w tym mogą być stosowane jako drzwi wewnętrzne wejściowe z korytarzy lub klatek schodowych do mieszkań w budynkach wielorodzinnych, do pomieszczeń mieszkalnych w budynkach zamieszkania zbiorowego oraz do pomieszczeń w budynkach użyteczności publicznej.

## PARAMETRY



odporność ogniowa  
30 min



izolacyjność akustyczna  
klasa Rw= 37dB



podwyższona  
odporność na  
włamanie



dymoszczelność



## B-30

### WYMIARY (po zewnętrznej stronie ościeżnicy)

- 1012 x 2075 mm
- opcja za dopłatą 10% przy wymiarach: 880x1950 mm; 880x2000 mm; 880x2075 mm; 980x1950 mm; 980x2000 mm; 980x2075 mm; 1012x1950 mm; 1012x2000 mm
- możliwość produkcji drzwi o wymiarach 1112 x 2175 mm (**nie dotyczy kolorystyki w folii PCV**); drzwi zachowują parametr podwyższonej odporności na włamanie III klasa europejska, odporności ogniowej 30 min, izolacyjności akustycznej klasa 37 dB, bez parametru dymoszczelności

### KONSTRUKCJA

- skrzydło: ramiak drewniany obłożony dwiema płytami HDF, wypełnienie stanowi specjalna konstrukcja POL-SKONE, grubość skrzydła 56 mm
- ościeżnica: standard – stała sosnowa; opcjonalnie – ościeżnica regulowana jednostronnie
- próg dębowy o wysokości 20 mm

### DOSTĘPNE WERSJE

- jednoskrzydłowe: płaskie - WERSJA 00, frezowane: WERSJA 01, WERSJA 02, WERSJA 03, WERSJA 04, WERSJA 05

### SPOSÓB OTWIERANIA

- otwierane na zewnątrz lub do wewnątrz

### OKUCIA

- zamek listwowy wpuszczany z czteropunktowym ryglowaniem (2 rygle, 2 haki), rozstaw 72 mm, kolor srebrny
- 3 zawiasy czopowe regulowane w 3 płaszczyznach w kolorze srebrnym, 5 bolców antywłamaniowych

### WYPOSAŻENIE

- zalecana opcja wyposażenia: rozeta GARDA 46/56,58, klamka GARDA klasy 3 126/154,98, wkładki klasy 6 - 115/141,45, wizjer dopłata 49/60,27
- w standardzie: nawiercenie pod klamkę GARDA\*
- UWAGA! W celu spełnienia warunków odporności ogniowej do drzwi należy stosować samozamykacz spełniający wymagania normy PN-EN 1154:1999/A1:2004/AC:2010 oraz klamki drzwiowe spełniające wymagania normy PN-EN 1906:2012. W celu spełnienia przez drzwi parametrów antywłamaniowości klamki drzwiowe powinny spełniać min. klasę 3 odporności na włamanie a wkładki bębnekowe min. klasę 4 odporności związanej z kluczem oraz min. klasę 1 odporności na atak wg normy PN-EN 1303:2007+AC:2008.

### PARAMETRY TECHNICZNE

- III europejska klasa antywłamaniowości
- dymoszczelność: Sa, Sm
- odporność ogniowa: 30 min
- izolacyjność akustyczna: klasa 37 dB\*\*

\* Możliwość wykonania bez nawierć, należy zastosować klamkę o podwyższonej odporności antywłamaniowej

\*\* Rw (C, Ctr)=39 (-1;-2) dB współczynnik izolacyjności akustycznej właściwej dla drzwi o wymiarze 1012x2075 mm (raport z badań nr LA-1509/07)

\*\*\* Rw (C, Ctr)=39 (-1;-2) dB współczynnik izolacyjności akustycznej właściwej dla drzwi o wymiarze 1012x2075 mm (raport z badań nr LA-1532/08)

## C-30

### WYMIARY (po zewnętrznej stronie ościeżnicy)

- 1012 x 2075 mm
- opcja za dopłatą 10% przy wymiarach: 880x1950 mm; 880x2000 mm; 880x2075 mm; 980x1950 mm; 980x2000 mm; 980x2075 mm; 1012x1950 mm; 1012x2000 mm
- możliwość produkcji drzwi o wymiarach 1112 x 2175 mm (**nie dotyczy kolorystyki w folii PCV**); drzwi zachowują parametr najwyższej odporności na włamanie klasa „C”, III europejska klasa antywłamaniowości, odporności ogniowej 30 min., izolacyjności akustycznej klasa 37 dB, bez parametru dymoszczelności - dla zapytań inwestycyjnych po konsultacji z Działem Handlowym

### KONSTRUKCJA

- skrzydło: ramiak drewniany obłożony dwiema płytami HDF, wypełnienie stanowi specjalna konstrukcja POL-SKONE, grubość skrzydła 56 mm
- ościeżnica: standard – stała sosnowa; opcjonalnie – ościeżnica regulowana jednostronnie
- próg dębowy o wysokości 20 mm

### DOSTĘPNE WERSJE

- jednoskrzydłowe: płaskie - WERSJA 00, frezowane: WERSJA 01, WERSJA 02, WERSJA 03, WERSJA 04, WERSJA 05

### SPOSÓB OTWIERANIA

- otwierane na zewnątrz lub do wewnątrz

### OKUCIA

- zamek listwowy wpuszczany z pięciopunktowym ryglowaniem (2 rygle, 3 haki), rozstaw 72 mm, kolor srebrny
- 3 zawiasy czopowe regulowane w 3 płaszczyznach w kolorze srebrnym, 5 bolców antywłamaniowych

### WYPOSAŻENIE

- klamka z szyldem z zabezpieczeniem wkładki, wkładki klasy 6 (nikiel-satyna), wizjer dopłata 49/60,27
- UWAGA! W celu spełnienia warunków odporności ogniowej do drzwi należy stosować samozamykacz spełniający wymagania normy PN-EN 1154:1999/A1:2004/AC:2010 oraz klamki drzwiowe spełniające wymagania normy PN-EN 1906:2012. W celu spełnienia przez drzwi parametrów antywłamaniowości klamki drzwiowe powinny spełniać min. klasę 3 odporności na włamanie a wkładki bębnekowe min. klasę 4 odporności związanej z kluczem oraz min. klasę 1 odporności na atak wg normy PN-EN 1303:2007+AC:2008.

### PARAMETRY TECHNICZNE

- Najwyższa odporność na włamanie klasy „C”
- III europejska klasa antywłamaniowości
- dymoszczelność: Sa, Sm
- odporność ogniowa: 30 min
- izolacyjność akustyczna: klasa 37 dB\*\*\*



klamka klasy 3  
(standard: chrom)

- Aprobata Techniczna: AT-15-7560/2013
- Certyfikat zgodności ITB-1807/W

	WERSJA W0					WERSJA W0, W1, W2, W3, W4, W5
	malowanych białych	ECO TOP	do laminowanych CPL 0,2 mm	forniowanych	lakier UV	
			HIGH TOP			
			LAMISTONE CPL			
		SILKSTONE	forniry naturalne kolekcje I, II, III	RETRO, LIMBA, KOLEKCJA IV, VI	folia PCV	
KLASA B	1390 / 1709,70	1390 / 1709,70	1460 / 1795,80	1579 / 1942,17	1653 / 2033,19	1506 / 1852,38
KLASA C	2059 / 2532,57	2059 / 2532,57	2059 / 2532,57	2159 / 2655,57	2483 / 3054,09	2059 / 2532,57

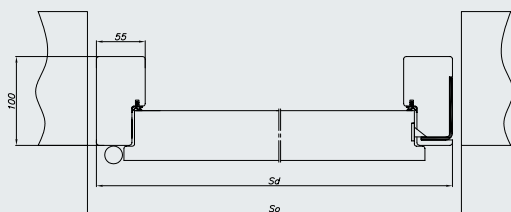

Rozmiar drzwi	Sd (mm)	So (mm)	Hd (mm)	Ho (mm)
1012 x 2075	1012	1040	2075	2090
1012 x 2000	1012	1040	2000	2015
1012 x 1950	1012	1040	1950	1965
980 x 2075	980	1010	2075	2090
980 x 2000	980	1010	2000	2015
980 x 1950	980	1010	1950	1965
880 x 2075	880	910	2075	2090
880 x 2000	880	910	2000	2015
880 x 1950	880	910	1950	1965

Sd, Hd – wymiar drzwi po zewnętrznej stronie ościeżnicy  
So, Ho – proponowany otwór montażowy

**W ofercie POL-SKONE dostępne drzwi przeciwpożarowe z parametrem dźwiękoizolacyjności i dymoszczelności oraz wiele rozwiązań dla rynku inwestycyjnego w osobnej publikacji**

Możliwość zastosowania ościeżnicy regulowanej - patrz str. 126

## KOLORYSTYKA

### ECO TOP

Ekologiczna powierzchnia charakteryzująca się odpornością na ścieranie.



### HIGH TOP

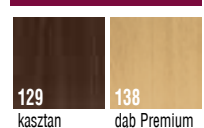

### LAMISTONE CPL

Powierzchnia z powłoką zabezpieczającą przed wycieraniem i działaniem środków chemicznych. Polecana do budynków użyteczności publicznej i stosowana w warunkach intensywnej eksploatacji stolarki drzwiowej np.: hotele, biura.

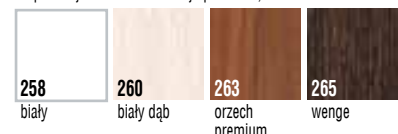

### LAMINOWANE

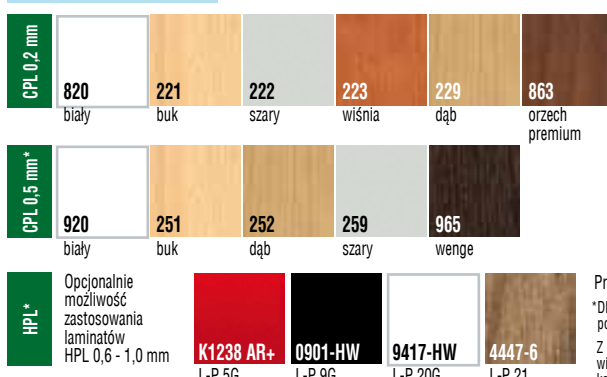

Przykładowe kolory HPL  
\*Dla zapytań inwestycyjnych dostępny po konsultacji z Działem Handlowym  
Z uwagi na jakość druku wielokonkadłowego prezentowane kolory mogą się różnić od rzeczywistych.

### SILKSTONE

Powierzchnia o charakterystyce LAMISTONE CPL z dodatkowym, niepowtarzalnym efektem struktury prawdziwego drewna.



### FORNIOWANE

Drzwi forniowane POL-SKONE pokryte są ekologicznym lakierem UV. Ma on zdecydowanie większą odporność na zarysowania i działanie światła od lakierów standardowych kładzionych nawet kilkuwarstwowo.



### FOLIE PCV

(WERSJA 00, WERSJA 01, WERSJA 02, WERSJA 03, WERSJA 04, WERSJA 05)



### MALOWANE

Ekologiczne farby akrylowe, kolory palet RAL i NCS (oprócz metalicznych) - dopłata według tabeli kolorystycznej - str. 131 (min. 2 szt.)



TABELA DOPLAT				
do skrzydeł kolory RAL, NCS S wg grup kolorystycznych – patrz str. 131				
Rodzaj drzwi	GRUPA 1 kolory jasne	GRUPA 2 kolory pośrednie	GRUPA 3 kolory średnie	GRUPA 4 kolory ciemne
TECHNICZNE	280 / 344,40	380 / 467,40	450 / 553,50	520 / 639,60
OŚCIEŻNICE	+20%	+30%	+40%	+60%

Rzeczywiste kolory mogą różnić się od zamieszczonych w ofercie. Dopuszczalna różnica w odcieniu skrzydeł, ościeżnic.

# OŚCIEŻNICE REGULOWANE DO DRZWI WEJŚCIOWYCH

## DO DRZWI ANTYWŁAMANIOWYCH B-30, C-30, CERBER II, RC3

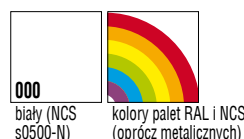
DOPLATA ZA KOMPLET REGULACJI DO DRZWI ANTYWŁAMANIOWYCH B-30, C-30, RC3, CERBER II (Z LISTWAMI PŁASKIMI - 60 mm)  
(NAFREZOWANIE JEDNOSTRONNE OŚCIEŻNICY POD MONTAŻ PANELI I OPASEK)

CERBER II		B-30, C-30, RC3		MALOWANE*	ECO TOP folia drewnopodobna	laminowane		forniowane		lakier UV
Symbol	Zakres regulacji	symbol ościeżnicy	stopień regulacji			HIGH TOP	LAMISTONE CPL	SILKSTONE	okleinowane kolekcje I, II, III	
ZC 1	92-112	ZB1	100-120	241 / 296,43	241 / 296,43	241 / 296,43	346 / 425,58	397 / 488,31		
ZC 2	112-136	ZB2	120-144	241 / 296,43	241 / 296,43	241 / 296,43	346 / 425,58	397 / 488,31		
ZC 3	136-180	ZB3	144-188	270 / 332,10	270 / 332,10	270 / 332,10	387 / 476,01	446 / 548,58		
ZC 4	180-202	ZB4	188-210	270 / 332,10	270 / 332,10	270 / 332,10	387 / 476,01	446 / 548,58		
ZC 5	202-246	ZB5	210-254	303 / 372,69	303 / 372,69	303 / 372,69	431 / 530,13	495 / 608,85		
ZC 6	246-268	ZB6	254-276	303 / 372,69	303 / 372,69	303 / 372,69	431 / 530,13	495 / 608,85		
ZC 7	268-312	ZB7	276-320	333 / 409,59	333 / 409,59	333 / 409,59	471 / 579,33	541 / 665,43		
ZC 8	312-334	ZB8	320-342	333 / 409,59	333 / 409,59	333 / 409,59	471 / 579,33	541 / 665,43		
ZC 9	334-378	ZB9	342-386	375 / 461,25	375 / 461,25	375 / 461,25	530 / 651,90	611 / 751,53		
ZC 10	378-402	ZB10	386-410	375 / 461,25	375 / 461,25	375 / 461,25	530 / 651,90	611 / 751,53		
		ZB11	410-429	468 / 575,64	468 / 575,64	468 / 575,64	657 / 808,11	757 / 931,11		
		ZB12	429-476	468 / 575,64	468 / 575,64	468 / 575,64	657 / 808,11	757 / 931,11		
		ZB13	476-495	497 / 611,31	497 / 611,31	497 / 611,31	698 / 858,54	804 / 988,92		
		ZB14	495-542	497 / 611,31	497 / 611,31	497 / 611,31	698 / 858,54	804 / 988,92		

Do ościeżnic dwuskrzydłowych dopłata +50% \* RAL/NCS - dopłata według tabeli kolorystycznej – str. 131  
Ościeżnice z listwami typu Model 2000 i Model Retro +10% (występują wyłącznie w kolorystyce ościeżnic do drzwi wewn. Model 2000 i Model Retro)  
Ościeżnice regulowane nie są wykonywane w kolorystyce PCV (kody kolorów: 700, 701, 702, 703, 704)

Do ościeżnic o wymiarach innych niż standardowe - dopłata +10% za każdy moduł wymiarowy

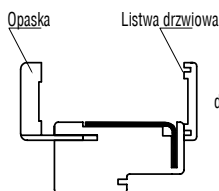

do drzwi B-30, C-30, RC3

symbol	zakres regulacji	kompletacja
ZB1	100-120	Ościeżnica 100 mm, listwa, opaska 32 mm
ZB2	120-144	Ościeżnica 100 mm, listwa, opaska 52 mm

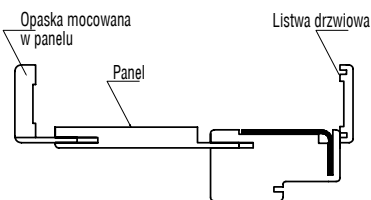

do drzwi B-30, C-30, RC3

symbol	zakres regulacji	kompletacja
ZB3	144-188	Ościeżnica 100 mm, listwa, opaska 32 mm, panel 76 mm
ZB4	188-210	Ościeżnica 100 mm, listwa, opaska 52 mm, panel 76 mm
ZB5	210-254	Ościeżnica 100 mm, listwa, opaska 32 mm, panel 142 mm
ZB6	254-276	Ościeżnica 100 mm, listwa, opaska 52 mm, panel 142 mm
ZB7	276-320	Ościeżnica 100 mm, listwa, opaska 32 mm, panel 208 mm
ZB8	320-342	Ościeżnica 100 mm, listwa, opaska 52 mm, panel 208 mm
ZB9	342-386	Ościeżnica 100 mm, listwa, opaska 32 mm, panel 274 mm
ZB10	386-410	Ościeżnica 100 mm, listwa, opaska 52 mm, panel 274 mm

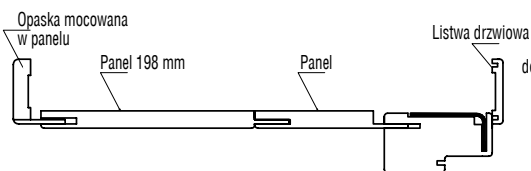

do drzwi B-30, C-30, RC3

symbol	zakres regulacji	kompletacja
ZB11	410-429	Ościeżnica 100 mm, listwa, opaska 32 mm, panel 142+198 mm
ZB12	429-476	Ościeżnica 100 mm, listwa, opaska 52 mm, panel 142+198 mm
ZB13	476-495	Ościeżnica 100 mm, listwa, opaska 32 mm, panel 208+198 mm
ZB14	495-542	Ościeżnica 100 mm, listwa, opaska 52 mm, panel 208+198 mm

do drzwi CERBER II

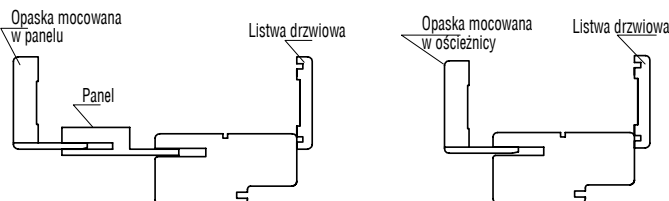

Symbol	zakres regulacji	kompletacja
ZC 1	92-112	Ościeżnica 92 mm, listwa drzwiowa, opaska 32 mm
ZC 2	112-136	Ościeżnica 92 mm, listwa drzwiowa, opaska 52 mm
ZC 3	136-180	Ościeżnica 92 mm, listwa drzwiowa, opaska 32 mm, panel 76 mm
ZC 4	180-202	Ościeżnica 92 mm, listwa drzwiowa, opaska 52 mm, panel 76 mm
ZC 5	202-246	Ościeżnica 92 mm, listwa drzwiowa, opaska 32 mm, panel 142 mm
ZC 6	246-268	Ościeżnica 92 mm, listwa drzwiowa, opaska 52 mm, panel 142 mm
ZC 7	268-312	Ościeżnica 92 mm, listwa drzwiowa, opaska 32 mm, panel 208 mm
ZC 8	312-334	Ościeżnica 92 mm, listwa drzwiowa, opaska 52 mm, panel 208 mm
ZC 9	334-378	Ościeżnica 92 mm, listwa drzwiowa, opaska 32 mm, panel 274 mm
ZC 10	378-402	Ościeżnica 92 mm, listwa drzwiowa, opaska 52 mm, panel 274 mm



Drzwi są przeznaczone do zamknięć otworów wewnątrz budynków, w tym mogą być stosowane jako drzwi wewnętrzne wejściowe z korytarzy lub klatek schodowych do mieszkań w budynkach wielorodzinnych, do pomieszczeń mieszkalnych w budynkach zamieszkania zbiorowego oraz do pomieszczeń w budynkach użyteczności publicznej.

## PARAMETRY



izolacyjność akustyczna klasa Rw= 32dB WO



podwyższona odporność na włamanie

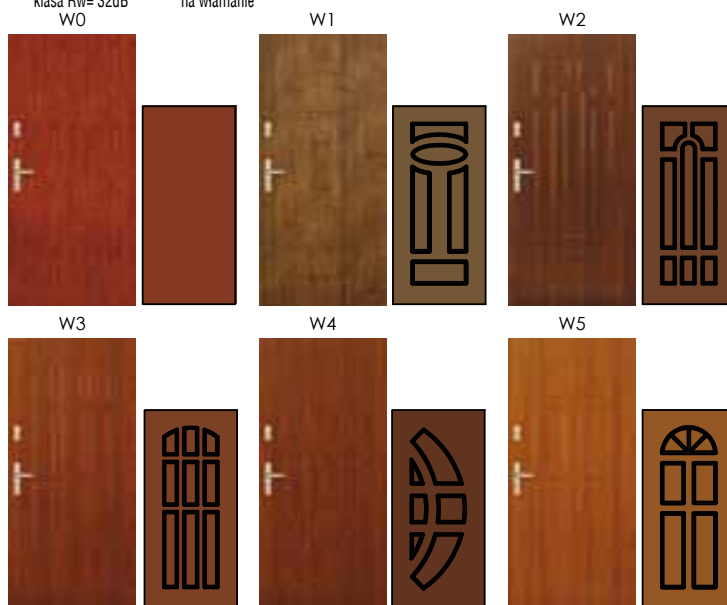

## RC3 z ościeżnicą metalową

### WYMIARY

- skrzydło (wymiary w przyldzie): 924 x 2022 mm
- drzwi (po zewnętrznej stronie ościeżnicy): 1004 x 2071 mm

### KONSTRUKCJA

- skrzydło: ramiak drewniany, obłożony dwiema płytami HDF, wypełnienie stanowi 2 płyty wiórowe pełne, grubość skrzydła 50 mm,
- ościeżnica: metalowa
- próg dębowy

### SPOSÓB OTWIERANIA

- otwierane na zewnątrz lub do wewnątrz

### OKUCIA

- zamek listwowy wpuszczany z czteropunktowym ryglowaniem (2 rygle, 2 haki), rozstaw 92 mm, kolor srebrny
- 3 zawiasy czopowe regulowane w 3 płaszczyznach w kolorze srebrnym, 5 bolców antywyważeniowych

### WYPOSAŻENIE

- zalecana opcja wyposażenia: rozeta GARDA 46/56,58, klamka GARDA klasy 3 (rozstaw 92 mm) 126/154,98, wkładki klasy 6 - 115/141,45, wizjer dopłata 49/60,27
- w standardzie: nawiercenie pod klamkę GARDA\* (rozstaw 92 mm)
- możliwość zastosowania elektrozaczepu awersyjnego ES1 firmy Bira
- UWAGA! W celu spełnienia przez drzwi parametrów antywłamaniowości klamki drzwiowe powinny spełniać min. klasę 3 odporności na włamanie wg normy PN-EN 1906:2012 a wkładki bębnekowe min. klasę 4 odporności związanej z kluczem oraz min. klasę 1 odporności na atak wg normy PN-EN 1303:2007+AC:2008.

### PARAMETRY TECHNICZNE

- odporność na włamanie: klasa RC3\*\*
- izolacyjność akustyczna: klasa 32 dB

## RC3 z ościeżnicą drewnianą

### WYMIARY (po zewnętrznej stronie ościeżnicy)

- drzwi (po zewnętrznej stronie ościeżnicy): 1012 x 2075 mm
- opcja za dopłatą 10% przy wymiarach: 880x1950 mm; 880x2000 mm; 880x2075 mm; 980x1950 mm; 980x2000 mm; 980x2075 mm; 1012x1950 mm; 1012x2000 mm

### KONSTRUKCJA

- skrzydło: ramiak drewniany obłożony dwiema płytami HDF, wypełnienie stanowi specjalna konstrukcja POL-SKONE, grubość skrzydła 50 mm
- ościeżnica: standard – stała drewniana (możliwość zastosowania paneli poszerzających); opcjonalnie – ościeżnica regulowana jednostronnie
- próg dębowy o wysokości 20 mm

### SPOSÓB OTWIERANIA

- otwierane na zewnątrz lub do wewnątrz

### OKUCIA

- zamek listwowy wpuszczany z czteropunktowym ryglowaniem (2 rygle, 2 haki), rozstaw 92 mm, kolor srebrny
- 3 zawiasy czopowe regulowane w 3 płaszczyznach w kolorze srebrnym, 5 bolców antywyważeniowych

### WYPOSAŻENIE

- zalecana opcja wyposażenia: rozeta GARDA 46/56,58, klamka GARDA klasy 3 (rozstaw 92 mm) 126/154,98, wkładki klasy 6 - 115/141,45, wizjer dopłata 49/60,27
- w standardzie: nawiercenie pod klamkę GARDA\* (rozstaw 92 mm)
- UWAGA! W celu spełnienia przez drzwi parametrów antywłamaniowości klamki drzwiowe powinny spełniać min. klasę 3 odporności na włamanie wg normy PN-EN 1906:2012 a wkładki bębnekowe min. klasę 4 odporności związanej z kluczem oraz min. klasę 1 odporności na atak wg normy PN-EN 1303:2007+AC:2008.

### PARAMETRY TECHNICZNE

- odporność na włamanie: klasa RC3\*\*
- izolacyjność akustyczna: klasa 32 dB

Ceny ościeżnicy metalowej dostępne w cenniku drzwi technicznych		malowane***		FOLIA PCV		fornirowane <span style="float:right">lakier UV</span>	
		ECO TOP					
		HIGH TOP					
		LAMISTONE CPL					
		SILKSTONE		laminat CPL 0,5		okleina kolekcje I, II, III	
		laminat CPL 0,2				okleina RETRO, LIMBA, kolekcje IV,VI	
	Drzwi RC3 z ościeżnicą drewnianą	1290 / 1586,70	1390 / 1709,70	1480 / 1820,40	1550 / 1906,50		
	Skrzydło drzwiowe antywłamaniowe RC3 do ościeżnicy metalowej antywłamaniowej	990 / 1217,70	1090 / 1340,70	1150 / 1414,50	1200 / 1476,00		

\* możliwość wykonania bez nawierć, należy zastosować klamkę z szyldem o podwyższonej odporności na włamanie (co najmniej klasy 3 wg PN-EN 1906:2012)

\*\* pod warunkiem skompletowania skrzydła z ościeżnicą metalową antywłamaniową BKT lub ościeżnicą drewnianą POL-SKONE oraz w klamki z szyldem z zabezpieczeniem co najmniej klasy 3 wg PN-EN1906:2012 a wkładki bębnekowe min. klasę 4 odporności związanej z kluczem oraz min. klasę 1 odporności na atak wg normy PN-EN 1303:2007+AC:2008.

\*\*\* RAL/NCS - dopłata według tabeli kolorystycznej – str. 131

# ROZWIĄZANIA INWESTYCYJNE



**DRZWI PRZECIWPÓŻAROWE  
EI 30 PLUS**

## PARAMETRY



odporność  
ogniowa 30 min



izolacyjność akustyczna  
klasa Rw=32 dB  
(jednoskrzydłowe)  
klasa Rw=27 dB  
(dwuskrzydłowe)



dymoszczelność  
(opcjonalnie) dla drzwi  
bez kratki wentylacyjnej



**DRZWI PRZECIWPÓŻAROWE  
EI 60 PLUS**

## PARAMETRY



odporność  
ogniowa  
60 min



izolacyjność akustyczna  
klasa Rw=32 dB



dymoszczelność  
(opcjonalnie)  
dla drzwi bez kratki  
wentylacyjnej



**DRZWI PRZECIWPÓŻAROWE  
EI 30 Z NAŚWIETLAMI  
LUB BEZ NAŚWIETLI**

## PARAMETRY



izolacyjność akustyczna  
klasa Rw=32 dB (jednoskrzydłowe)\*  
klasa Rw=32 dB (dwuskrzydłowe)\*\*  
klasa Rw=42 dB (jednoskrzydłowe)\*\*\*



odporność  
ogniowa  
30 min

\*Rw (C;Ctr) = 33 (0;0) dB współczynnik izolacyjności akustycznej właściwej dla drzwi szerokości „90” (raport z badań nr 0750/13/R60NA)

\*\*Rw (C;Ctr) = 32 (0;0) dB współczynnik izolacyjności akustycznej właściwej dla drzwi „90”x„90” (raport z badań nr 0750/13/R60NA)

\*\*\*Rw (C;Ctr) = 43 (-1;-4) dB współczynnik izolacyjności akustycznej właściwej dla drzwi szerokości „90” (raport z badań nr 0750/13/R60NA)

## ROZWIĄZANIA SPECJALNE



Nietypowe zabudowy muru (projekty indywidualne)  
dopasowane do nawet najbardziej wymagających  
projektów.

Panele boczne i górne w różnych  
wykończeniach.

## WYSTROJE DRZWI TECHNICZNYCH

PRZYKŁADOWE WZORY



MILENIUM

GRAND

VENA

FORM

ASTRO LUX W2

ASTRO LUX W8

ETIUDA

**Możliwość wykonania drzwi technicznych z wystrojem**  
(za dopłatą po konsultacji z Działem Handlowym)



Możliwość zastosowania opaski bocznej i górnej  
o szerokości 210 mm – drzwi B-30, C-30.  
Drzwi CERBER, EI 30 PLUS, EI30, EI60 PLUS tylko  
od strony przeciwnej do zawiasowej.



Szczegółową ofertę rozwiązań inwestycyjnych  
znajdą Państwo w katalogu Inwestycje/Projekty



**ZESTAWIENIE KLAMEK**

Lp.	RODZAJ KLAMKI	DRZWI WEWNĄTRZLOKALOWE		Drzwi drzwiowe izolacyjne Typ A, Typ B	Cerber II	Cerber II 37 dB	RC3	B30 / C30
		przyłogowe	beprzyłogowe (z zamkiem magnetycznym)					
1.	ASTI, ASTI-Q	x	x	x	-	-	-	-
2.	ARCO	x	x	x	-	-	-	-
3.	ALTIVA	x	x	x	-	-	-	-
4.	KLARA szylid dzielony	x	x	x	-	-	-	-
5.	KLARA szylid podłużny	x	-	x	-	-	-	-
6.	ARCUS	x	x	x	-	-	-	-
7.	MENSA	x	x	x	-	-	-	-
8.	AXA	x	x	x	-	-	-	-
9.	NERIS-R	x	x	x	-	-	-	-
10.	IMAGE-O-INOX	x	x	x	-	-	-	-
11.	IMAGE-OR	x	x	x	-	-	-	-
12.	ENTERO	x	x	x	-	-	-	-
13.	ENTRY	x	x	x	-	-	-	-
14.	TRINITY	x	x	x	-	-	-	-
15.	TERRY	x	x	x	-	-	-	-
16.	MY	x	x	x	-	-	-	-
17.	LATINO	x	x	x	-	-	-	-
18.	PASSO	x	x	x	-	-	-	-
19.	TWIST	x	x	x	-	-	-	-
20.	LINEA	x	x	x	-	-	-	-
21.	CRUX	x	x	x	-	-	-	-
22.	ERNANI	x	x	x	-	-	-	-
23.	SEMPRE	x	x	x	-	-	-	-
24.	GRAVI	x	x	x	-	-	-	-
25.	VERSA	x	x	x	-	-	-	-
26.	ENCKE	x	x	x	-	-	-	-
27.	BIELA	x	x	x	-	-	-	-
28.	FAYE	x	x	x	-	-	-	-
29.	HALLEY	x	x	x	-	-	-	-
30.	GALE	x	-	x	-	-	-	-
31.	TRITTON	x	-	x	-	-	-	-
32.	ANDROMEDA	x	x	x	-	-	-	-
33.	MINI-V	x	x	x	-	-	-	-
34.	MINI-S	x	x	x	-	-	-	-
35.	MAXIMAL	x	x	x	-	-	-	-
36.	MINIMAL	x	x	x	-	-	-	-
37.	PRESTIGE	x	-	x	x	x	x	x
38.	GARDA	x	-	x	x	x	x	x
39.	JANE	x	-	x	x	x	-	-
40.	OTERMA	x	-	x	x	x	-	-

**UWAGA!** W celu spełnienia warunków odporności ogniowej do drzwi należy stosować klamki drzwiowe spełniające wymagania normy PN-EN 1906:2012.

**ZESTAWIENIE WKŁADEK**

Lp.	Rozmiar wkładki	Producent	Drzwi wewnętrzne lokalowe				Do drzwi antypanicznej	Cerber II		Cerber II 37 dB		B30/C30		RC3	
			przyłogowe jednoskrzydłowe, Typ A, Typ B	przyłogowe dwuskrzydłowe	beprzyłogowe jednoskrzydłowe	beprzyłogowe dwuskrzydłowe		Lumen	otwierane do wew.	otwierane na zew.	z kłamką JANE	otwierane do wew.	otwierane na zew.	otwierane do wew.	otwierane na zew.
1	30x35	LOB	x	x											
2	30x30	LOB			x	x									
3	30x40	LOB													
4	9x30	LOB					x								
5	30Gx35	Wilka						x							
6	30x35G	Wilka						x							
7	35Gx35	Wilka							x						
8	40x35G	Wilka								x					
9	40x30G	Wilka								x					x
10	35Gx45	Wilka										x			
11	35x40G	Wilka								x		x		x	

Wizjery:  
- drzwi wewnętrzne lokalowe, Cerber II: wizjer Ø15 LOB o zakresie 35-55 mm  
- drzwi techniczne: wizjer Ø20 Panorama 200 o zakresie 45-70 mm

**UWAGA!** W celu spełnienia warunków odporności ogniowej do drzwi należy stosować wkładki bębnowe spełniające wymagania normy PN-EN 1303:2007 + AC:2008.



# KOLORYSTYKA (dopuszczalna różnica w odcieniu skrzydeł, ościeżnic i ramek)

## ECO TOP

Ekologiczna powierzchnia charakteryzująca się odpornością na ścieranie.



## HIGH TOP

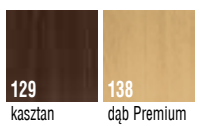

## SILKSTONE

Powierzchnia o charakterystyce LAMISTONE CPL z dodatkowym, niepowtarzalnym efektem struktury prawdziwego drewna.

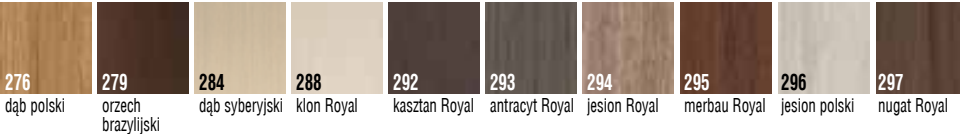

## LAMISTONE CPL

Powierzchnia z powłoką zabezpieczającą przed wycieraniem i działaniem środków chemicznych. Polecana do budynków użyteczności publicznej i stosowana w warunkach intensywnej eksploatacji stolarki drzwiowej np.: hotele, biura.



## LAMINOWANE

Z uwagi na jakość druku wielkonakładowego prezentowane kolory mogą się różnić od rzeczywistych.  
\*Dla zapytań inwestycyjnych dostępny po konsultacji z Działem Handlowym

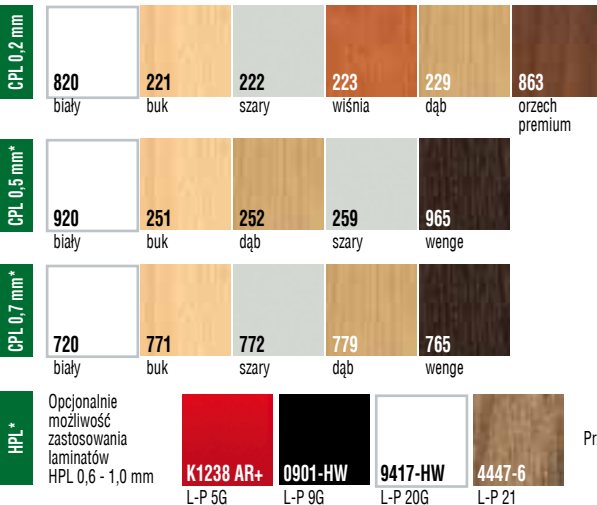

## MALOWANE

Ekologiczne farby akrylowe, kolory palet RAL i NCS (oprócz metalicznych) - dopłata według tabeli kolorystycznej - (min. 2 szt.)

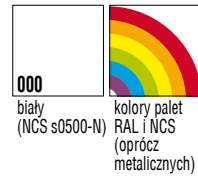

## FOLIE PCV



## FORNIROWANE

lakier UV

Drzwi fornirowane POL-SKONE pokryte są ekologicznym lakierem UV. Ma on zdecydowanie większą odporność na zarysowania i działanie światła od lakierów standardowych kładzonych nawet kilkukrotnie.

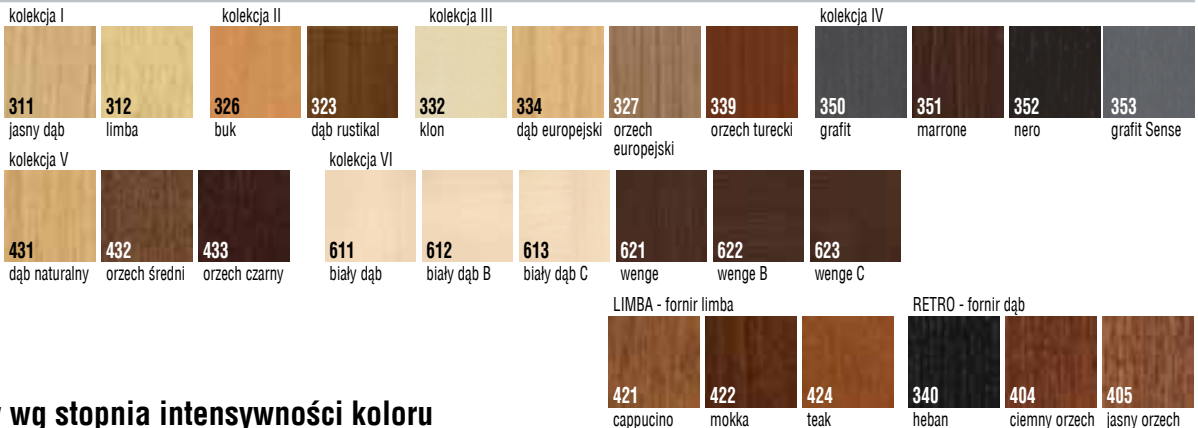

## PALETA RAL podział kolorów wg stopnia intensywności koloru

GRUPA 1 – kolory jasne: dopłata wg tabeli dopłat																													
1013	1014	1015	6019	7035	7038	7044	7047	9001	9002	9003	9010	9016	9018																
GRUPA 2 – kolory pośrednie: dopłata wg tabeli dopłat																													
1000	1001	1002	1003	1004	1005	1006	1007	1012	1016	1017	1018	1023	1028	1032	1034	1037	3012	3015	6027	6034	7001	7004	7040	7042	7045				
GRUPA 3 – kolory średnie: dopłata wg tabeli dopłat																													
1011	1019	1020	1024	1027	1033	2000	2001	2003	2004	2008	2009	2010	2011	2012	3013	3014	3017	3018	3022	3027	4001	4002	4003	4005	4006	4008	4009	4010	5012
5014	5015	5018	5021	5023	5024	6000	6001	6002	6003	6010	6011	6013	6017	6018	6021	6024	6025	6033	7000	7002	7003	7023	7030	7031	7032	7033	7034	7036	7037
7039	7046	8000	8001	8024	8025																								
GRUPA 4 – kolory ciemne: dopłata wg tabeli dopłat																													
3003	3004	3005	3007	3009	3011	4004	4007	5000	5001	5002	5003	5004	5005	5007	5008	5009	5010	5011	5013	5017	5019	5020	5022	6004	6005	6006	6007	6008	6009
6012	6014	6015	6016	6020	6022	6026	6028	6029	6032	7005	7006	7008	7009	7010	7011	7012	7013	7015	7016	7021	7022	7024	7026	7043	8002	8003	8004	8007	8008
8011	8012	8014	8015	8016	8017	8019	8022	8023	8028																				

TABELA DOPLAT do skrzydeł RAL, NCS S wg grup kolorystycznych**	Model drzwi				GRUPA 1	GRUPA 2	GRUPA 3	GRUPA 4	Kolory NCS - po konsultacji z Działem Handlowym ** dopłata do jednego skrzydła
	PLYTOWE, ASTOR, GRAF, FIORD, CLASSIC Lux, SIMPLE, CLASSIC, SKŁADANE, SIMPLE Duo, GRAF Duo, ASTOR Duo, CLASSIC Lux Duo, FIORD Duo, MODERN Duo, PLYTOWE Duo								
	MODERN, ASTRO, HAPPY, CERBER II, B-30/C-30								
OŚCIEŻNICE				+ 20%	+ 30%	+ 40%	+ 60%		

Rzeczywiste kolory mogą różnić się od zamieszczonych w ofercie. Ze względu na naturalny charakter fornirow istnieją możliwość wystąpienia różnych ich odcieni.

# KLAMKI

### ASTI - Q

szylid dzielony

kolor	chrom błyszczący	chrom szczotkowany	nikiel szczotkowany
klamka+ WK, WB	156 / 191,88	156 / 191,88	182 / 223,86
klamka + WC	180 / 221,40	180 / 221,40	223 / 274,29

### ASTI

szylid dzielony

kolor	chrom błyszczący	chrom szczotkowany	nikiel szczotkowany
klamka+ WK, WB	136 / 167,28	136 / 167,28	163 / 200,49
klamka + WC	165 / 202,95	165 / 202,95	206 / 253,38

### IMAGE-QR

szylid dzielony

kolor	stal nierdzewna
WK	124 / 152,52
WB	124 / 152,52
WC	153 / 188,19

### ARCO

szylid dzielony

kolor	nikiel szczotkowany	mosiądz antyczny
Klamka	30 / 36,90	30 / 36,90
WK, WB	9 / 11,07	9 / 11,07
WC	15 / 18,45	15 / 18,45

### ALTIVA

szylid dzielony

kolor	nikiel szczotkowany	mosiądz antyczny
Klamka	30 / 36,90	30 / 36,90
WK, WB	9 / 11,07	9 / 11,07
WC	15 / 18,45	15 / 18,45

### ERNANI

szylid dzielony

kolor	chrom/chrom satynowy
Klamka	128 / 157,44
Rozeta WK, WB	42 / 51,66
Rozeta WC	62 / 76,26

### ANDROMEDA

szylid dzielony

kolor	chrom	nikiel szczotkowany	chrom satynowy
Klamka	47 / 57,81	50 / 61,50	49 / 60,27
WK, WB	10 / 12,30	12 / 14,76	10 / 12,30
WC	22 / 27,06	24 / 29,52	22 / 27,06

### ARCUS

szylid dzielony

kolor	nikiel satynowy	nikiel szczotkowany
Klamka	53 / 65,19	53 / 65,19
WK, WB	14 / 17,22	15 / 18,45
WC	24 / 29,52	24 / 29,52

### MENSA

szylid dzielony

kolor	chrom	chrom satynowy
Klamka	60 / 73,80	61 / 75,03
WK, WB	13 / 15,99	14 / 17,22
WC	22 / 27,06	24 / 29,52

### VERSA

szylid dzielony

kolor	nikiel satynowy	nikiel szczotkowany	chrom satynowy
Klamka	53 / 65,19	51 / 62,73	53 / 65,19
WK, WB	14 / 17,22	15 / 18,45	14 / 17,22
WC	24 / 29,52	24 / 29,52	24 / 29,52

### CRUX

szylid dzielony

kolor	nikiel satynowy	chrom satynowy
Klamka	49 / 60,27	49 / 60,27
WK, WB	12 / 14,76	12 / 14,76
WC	24 / 29,52	24 / 29,52

### TRINITY

szylid dzielony

kolor	nikiel-mat	tytan
Klamka	348 / 428,04	418 / 514,14
Rozeta WK, WB	52 / 63,96	70 / 86,10
Rozeta WC	157 / 193,11	157 / 193,11

### KLARA

szylid podłużny, rozstaw 72 mm

kolor	złoty	nikiel patyna
WK, WB	36 / 44,28	46 / 56,58
WC do lewych	49 / 60,27	57 / 70,11
WC do prawych	49 / 60,27	57 / 70,11

### KLARA

szylid dzielony

kolor	złoty	nikiel patyna
Klamka	38 / 46,74	43 / 52,89
Rozeta WK, WB	10 / 12,30	11 / 13,53
Rozeta WC	19 / 23,37	20 / 24,60

### NERIS-R

szylid dzielony

kolor	nikiel
WK	133 / 163,59
WB	133 / 163,59
WC	164 / 201,72

UWAGA – różne wersje WC w zależności od kierunku otwierania drzwi

### AXA

szylid dzielony

kolor	F1 (chrom) F3 (złoty)	F4 (patyna) F9 (tytan)
WK	20 / 24,60	25 / 30,75
WB	26 / 31,98	25 / 30,75
WC	26 / 31,98	29 / 35,67

### IMAGE-O INOX

szylid dzielony

kolor	inox
Klamka	62 / 76,26
Rozeta WK, WB	13 / 15,99
Rozeta WC	39 / 47,97

### MY

WYŁĄCZNIE W POLSKONE

szylid dzielony

kolor	nikiel matowiony	tytan
Klamka	383 / 471,09	488 / 600,24
Rozeta WK, WB	52 / 63,96	70 / 86,10
Rozeta WC	157 / 193,11	157 / 193,11

### ENTERO

WYŁĄCZNIE W POLSKONE

szylid dzielony

kolor	nikiel matowiony	tytan
WK, WB	400 / 492,00	488 / 600,24
WC	488 / 600,24	575 / 707,25

### TERRY

WYŁĄCZNIE W POLSKONE

szylid dzielony

kolor	nikiel-mat	tytan
Klamka	383 / 471,09	453 / 557,19
Rozeta WK, WB	52 / 63,96	70 / 86,10
Rozeta WC	157 / 193,11	157 / 193,11

### ENTRY

WYŁĄCZNIE W POLSKONE

szylid dzielony

kolor	nikiel-mat	tytan
Klamka	418 / 514,14	488 / 600,24
Rozeta WK, WB	52 / 63,96	70 / 86,10
Rozeta WC	157 / 193,11	157 / 193,11

### MINIMAL

WYŁĄCZNIE W POLSKONE

szylid dzielony

kolor	nikiel mat	nikiel mat szlifowany	chrom błyszczący
Klamka	331 / 407,13	342 / 420,66	347 / 426,81
Rozeta WK, WB	86 / 105,78	91 / 111,93	95 / 116,85
Rozeta WC	139 / 170,97	163 / 200,49	168 / 206,64

### MAXIMAL

WYŁĄCZNIE W POLSKONE

szylid dzielony

kolor	nikiel mat	nikiel mat szlifowany	chrom błyszczący
Klamka	429 / 527,67	441 / 542,43	447 / 549,81
Rozeta WK, WB	86 / 105,78	91 / 111,93	95 / 116,85
Rozeta WC	139 / 170,97	163 / 200,49	168 / 206,64

wypełnienie

wykończenie SILKSTONE, LAMISTONE CPL, fornirowane	17 / 20,91	białe szkło*	22 / 27,06
---	------------	--------------	------------

\* dostępne również inne rodzaje wypełnień (szkło, skóra, metal) – po konsultacji z Działem Handlowym

**SEMPRE** szyld dzielony

kolor	nikiel
Klamka	<b>71</b> / 87,33
Rozeta WK, WB	<b>18</b> / 22,14
Rozeta WC	<b>25</b> / 30,75

**GRAVI** szyld dzielony

kolor	nikiel
Klamka	<b>71</b> / 87,33
Rozeta WK, WB	<b>18</b> / 22,14
Rozeta WC	<b>25</b> / 30,75

**LATINO** szyld dzielony

kolor	stal nierdzewna
klamka + rozeta WK	<b>88</b> / 108,24
klamka + rozeta WB	<b>88</b> / 108,24
klamka + rozeta WC	<b>126</b> / 154,98

**PASSO** szyld dzielony

kolor	nikiel-mat	chrom-mat
klamka	<b>55</b> / 67,65	<b>56</b> / 68,88
rozeta WK	<b>18</b> / 22,14	<b>18</b> / 22,14
rozeta WB	<b>18</b> / 22,14	<b>18</b> / 22,14
rozeta WC	<b>23</b> / 28,29	<b>23</b> / 28,29

**LINEA** szyld dzielony

kolor	mosiądz antyczny	nikiel satynowy	nikiel szczotkowany
klamka	<b>60</b> / 73,80	<b>60</b> / 73,80	<b>60</b> / 73,80
rozeta WK	<b>12</b> / 14,76	<b>12</b> / 14,76	<b>12</b> / 14,76
rozeta WB	<b>12</b> / 14,76	<b>12</b> / 14,76	<b>12</b> / 14,76
rozeta WC	<b>24</b> / 29,52	<b>24</b> / 29,52	<b>24</b> / 29,52

**TWIST** szyld dzielony

kolor	stal nierdzewna/chrom
klamka	<b>79</b> / 97,17
rozeta WK	<b>22</b> / 27,06
rozeta WB	<b>22</b> / 27,06
rozeta WC	<b>29</b> / 35,67

**ENCKE** szyld dzielony

kolor	grafit	nikiel satynowy	nikiel szczotkowany
klamka	<b>46</b> / 56,58	<b>43</b> / 52,89	<b>44</b> / 54,12
rozeta WK,WB	<b>24</b> / 29,52	<b>20</b> / 24,60	<b>20</b> / 24,60
rozeta WC	<b>32</b> / 39,36	<b>27</b> / 33,21	<b>28</b> / 34,44

**BIELA** szyld dzielony

kolor	nikiel satynowy	nikiel szczotkowany	mosiądz antyczny
klamka	<b>52</b> / 63,96	<b>53</b> / 65,19	<b>53</b> / 65,19
rozeta WK,WB	<b>20</b> / 24,60	<b>20</b> / 24,60	<b>20</b> / 24,60
rozeta WC	<b>27</b> / 33,21	<b>28</b> / 34,44	<b>28</b> / 34,44

**FAYE** szyld dzielony

kolor	mosiądz antyczny
klamka	<b>175</b> / 215,25
rozeta WK,WB	<b>54</b> / 66,42
rozeta WC	<b>76</b> / 93,48

**HALLEY** szyld dzielony

kolor	chrom / nikiel szczotkowany / mosiądz antyczny
klamka	<b>35</b> / 43,05
rozeta WK,WB	<b>13</b> / 15,99
rozeta WC	<b>19</b> / 23,37

**GALE**

kolor	chrom / nikiel szczotkowany / mosiądz antyczny
klamka WK,WB	<b>34</b> / 41,82
klamka WC	<b>39</b> / 47,97

**TRITTON**

kolor	nikiel mat / patyna
klamka WK, WB	<b>27</b> / 33,21
klamka WC	<b>32</b> / 39,36

**MINI-V** **WYŁĄCZNIE W POLSKONE** szyld dzielony

kolor	nikiel matowy	chrom błyszczący	tytan
klamka	<b>243</b> / 298,89	<b>260</b> / 319,80	<b>313</b> / 384,99
rozeta WK	<b>68</b> / 83,64	<b>77</b> / 94,71	<b>91</b> / 111,93
rozeta WC	<b>103</b> / 126,69	<b>120</b> / 147,60	<b>155</b> / 190,65

**MINI-S** **WYŁĄCZNIE W POLSKONE** szyld dzielony

kolor	nikiel matowy	chrom błyszczący	tytan
klamka	<b>208</b> / 255,84	<b>225</b> / 276,75	<b>278</b> / 341,94
rozeta WK	<b>68</b> / 83,64	<b>77</b> / 94,71	<b>91</b> / 111,93
rozeta WC	<b>103</b> / 126,69	<b>120</b> / 147,60	<b>155</b> / 190,65

# KLAMKI DO DRZWI WEJŚCIOWYCH

**OTERMA** rozstaw 72 mm

kolor	srebro / złoto / stare złoto / tytan, Innox
klamka - klamka na szyldzie	<b>78</b> / 95,94
klamka - pochwyt na szyldzie	<b>87</b> / 107,01
rozeta górna	<b>31</b> / 38,13

**OTERMA II** KLASA II rozstaw 72 mm

kolor	srebro / złoto / stare złoto / tytan, Innox
klamka - klamka na szyldzie	<b>90</b> / 110,70
klamka - pochwyt na szyldzie	<b>100</b> / 123,00
rozeta górna	<b>40</b> / 49,20

**GARDA** rozstaw 72 mm / rozstaw 92 mm

kolor	F1 (chrom)	F1 (chrom)
Klamka klasy 3 z zabezpieczeniem wkładki	<b>132</b> / 154,98	<b>132</b> / 154,98
Rozeta klasy 3 z zabezpieczeniem wkładki	<b>52</b> / 56,58	<b>52</b> / 56,58

**JANE** rozstaw 72 mm

kolor	chrom/nikiel	brąz grafiato
Klamka	<b>55</b> / 67,65	<b>55</b> / 67,65
Rozeta górna	<b>17</b> / 20,91	<b>17</b> / 20,91

Do drzwi Cerber otwieranych do **wewnątrz** – kierunek zamówionej klamki JANE powinny być **przeciwny** do kierunku drzwi (np. Cerber LEWE otwierane do środka – klamka Jane PRAWA).

Do drzwi Cerber otwieranych na **zewnątrz** – kierunek klamki Jane należy dobrać **taki sam** jak kierunek drzwi (np. Cerber LEWE otwierane na zewnątrz – klamka Jane LEWA).

# KLAMKI DO DRZWI WEJŚCIOWYCH



## PRESTIGE

KLASA 3

		rozstaw 72 mm	rozstaw 92 mm
kolor		chrom/inox	chrom
Klamka + Klamka	bez zabezpieczenia wkładki	<b>153</b> / 180,81	<b>173</b> / 205,41
	z zabezpieczeniem wkładki	<b>173</b> / 205,41	<b>173</b> / 205,41
Klamka + Gałka	bez zabezpieczenia wkładki	<b>163</b> / 193,11	<b>183</b> / 217,71
	z zabezpieczeniem wkładki	<b>183</b> / 217,71	<b>183</b> / 217,71
Rozeta	bez zabezpieczenia wkładki	<b>83</b> / 94,71	<b>83</b> / 94,71
	z zabezpieczeniem wkładki	<b>103</b> / 119,31	<b>103</b> / 119,31

## WKŁADKI DO DRZWI WEWNĘTRZNYCH WEJŚCIOWYCH

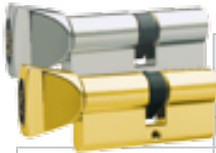

	wkładka klasy B		wkładka klasy 6 (klasa C)
	1 szt. złota, srebrna	1 szt. (z gałką) złota, srebrna	komplet – 2 szt. (z gałką) złota, nikiel-satyna
do drzwi B-30	-	-	<b>115</b> / 141,45
do drzwi CERBER II*	<b>39</b> / 47,97	<b>49</b> / 60,27	<b>115</b> / 141,45
do drzwi RC3	-	-	<b>115</b> / 141,45

\* przy zamówieniu wkładek z gałką należy zaznaczyć kierunek otwierania drzwi

## WIZJER kolor: srebrny, złoty



Dedykowany do drzwi wejściowych CERBER II

Dedykowany do drzwi wejściowych B 30, C 30.

**12** / 14,76

**49** / 60,27

## WKŁADKI DO DRZWI WEWNĄTRZLOKALOWYCH

	1 szt. złota, srebrna
do przylgowych 30/35	<b>19</b> / 23,37
do bezprzylgowych jednoskrzydłowych 30/30	<b>19</b> / 23,37
do drzwi dwuskrzydłowych bezprzylgowych 30/35	<b>19</b> / 23,37

# APROBATY TECHNICZNE, CERTYFIKATY I RAPORTY



Wszelkie informacje dotyczące aprobat i certyfikatów dostępne są na [www.pol-skone.eu](http://www.pol-skone.eu)



## Dopełnienie oferty produktów POL-SKONE stanowią dwie odrębne publikacje:



### POL-SKONE STOLARKA ZEWNĘTRZNA





Szeroka oferta zewnętrznej stolarki okiennej oraz drzwiowej stworzona z myślą o różnorodnych gustach i potrzebach naszych Klientów. Idealna dla osób poszukujących solidnych i innowacyjnych rozwiązań, a jednocześnie dbających o niepowtarzalny design.





### POL-SKONE INWESTYCJE/PROJEKTY

Nowoczesne rozwiązania sprawdzone w wielu prestiżowych inwestycjach sektora budowlanego. Gwarantują one solidność wykonania oraz bezpieczeństwo i funkcjonalność podczas użytkowania. Szeroka oferta pozwala na idealne dopasowanie do indywidualnych potrzeb inwestorów.

# PARAMETRY OKIEN

				
	Typ C	Typ C Plus	S-System	Alu-Effect
<b>Grubość ramy</b>	68 mm	78 mm	68 mm	Wraz z aluminium 77 mm
<b>Materiał</b>	sosna/dąb/meranti	sosna	sosna/dąb/meranti	sosna/dąb/meranti - aluminium
<b>Profil listewki przyszybowej</b>	Typ C opcjonalnie S – system	Typ C opcjonalnie S – system	S - system opcjonalnie Typ C	Typ C opcjonalnie S – system
<b>Sposób otwierania</b>	FIX, U, R, RU, RU-R, UP (Patio Przesuwne), PL (Patio Life), S (Patio Składane), O (Obrotowe)	FIX, U, R, RU, RU-R, UP (Patio Przesuwne), S (Patio Składane)	FIX, U, R, RU, RU-R, UP (Patio Przesuwne), PL (Patio Life), S (Patio Składane), O (Obrotowe)	FIX, U, R, RU, RU-R, UP (Patio Przesuwne), S (Patio Składane), O (Obrotowe)
<b>Dostępne pakiety szybowe</b>	4/16/4 Ug=1,0; g=50% 4/10/4/10/4 Ug=0,8; g=53%	4/14/4/14/4 Ug=0,6; g=35%	4/16/4 Ug=1,0; g=50% 4/10/4/10/4 Ug=0,8; g=53%	4/16/4 Ug=1,0; g=50% 4/10/4/10/4 Ug=0,8; g=53%
<b>Przenikalność cieplna U (W/m²K)*</b>	Sosna	1,3	0,88	1,3
	Dąb	1,4	-	1,4
<b>Dźwięk Rw(dB)</b>	34	33	34	34
<b>Uszczelka</b>	Ilość	2	2	1
	Kolor	biały/brąz rustykalny	biały/brąz rustykalny	biały/brąz rustykalny





(\*) Podane wartości izolacji cieplnej i akustycznej dotyczą okna referencyjnego o wymiarach 1,23 x 1,48 m dla pakietu Float 4mm /16Ar/ Thermofloat 1,0 4 Ug=1,0 EN 673

			
	Dual-Standard	System Skandynawski	Dual-Nord
<b>Grubość ramy okna</b>	Wraz z aluminium 86 mm	104 mm	Wraz z aluminium 117 mm
<b>Materiał</b>	sosna/dąb/meranti – aluminium	sosna/dąb	sosna/ dąb – aluminium
<b>Profil listewki przyszybowej</b>	-	S-system opcjonalnie Typ C	-
<b>Sposób otwierania</b>	FIX, U, R, RU, RU-R, UP (Patio Przesuwne), PL (Patio Life)	TS, TH, SS, SHI, SHII, FIX	TS, TH, SS, SHI, SHII, FIX
<b>Dostępne pakiety szybowe</b>	4/16/4 Ug=1,0; g=50% 4/10/4/10/4 Ug=0,8; g=53%	4/16/4 Ug=1,0; g=50% 4/10/4/10/4 Ug=0,8; g=53%	4/16/4 Ug=1,0; g=50% 4/10/4/10/4 Ug=0,8; g=53%
<b>Przenikalność cieplna U (W/m²K)*</b>	Sosna	1,3	1,3
	Dąb	-	1,3
<b>Dźwięk Rw(dB)</b>	33	33	33
<b>Uszczelka</b>	Ilość	1	1
	Kolor	biały/brąz rustykalny	biały/brąz rustykalny

(\*) Podane wartości izolacji cieplnej i akustycznej dotyczą okna referencyjnego o wymiarach 1,23 x 1,48 m dla pakietu Float 4mm /16Ar/ Thermofloat 1,0 4 Ug=1,0 EN 673



# Szczegółową ofertę stolarki zewnętrznej znajdą Państwo w oddzielnym katalogu POL-SKONE STOLARKA ZEWNĘTRZNA

						
		EC 90 SR 46	Energy Concept 90	Energy Concept 90 Alu-Effect	EC90 Plus	EC90 Plus Alu Effect
<b>Grubość ramy okna</b>		90 mm	90 mm	Wraz z aluminium 104 mm	90 mm	Wraz z aluminium 104 mm
<b>Materiał</b>		sosna	sosna/dąb/meranti	sosna/ dąb/ meranti aluminium z wkładką termiczną	sosna z wkładem termoizolacyjnym	sosna z wkładem termoizolacyjnym – aluminium
<b>Profil listewki przyszybowej</b>		Typ C opcjonalnie S-system	Typ C opcjonalnie S-system	Typ C opcjonalnie S-system	Typ C opcjonalnie S-system	Typ C opcjonalnie S-system
<b>Sposób otwierania</b>		FIX, U, R, RU, RU-R	FIX, U, R, RU, RU-R, UP (Patio Przesuwne), PL (Patio Life)	FIX, U, R, RU, RU-R	FIX, U, R, RU, RU-R	FIX, U, R, RU, RU-R
<b>Dostępne pakiety szybowe</b>		66.2f.acust./20/44.2 Ug=1,0; Rw=51dB; g=46%	4/16/4/16/4 Ug=0,5; g=37%	4/16/4/16/4 Ug=0,5; g=37%	4/16/4/16/4 Ug=0,7; g=62%	4/16/4/16/4 Ug=0,7; g=62%
<b>Przenikalność cieplna U (W/m<sup>2</sup>K)*</b>	Sosna	1,3	0,78	0,77	0,77	0,78
	Dąb	-	0,87	-	-	-
<b>Dźwięk Rw(dB)</b>		46	35	35	35	35
<b>Uszczelka</b>	Ilość	3	3	3	3	3
	Kolor	biały/braź rustykalny	biały/braź rustykalny	biały/braź rustykalny	biały/dąb rustykalny	biały/dąb rustykalny

(\*) Podane wartości izolacji cieplnej i akustycznej dotyczą okna referencyjnego o wymiarach 1,23 x 1,48 m

					
		Patio Life	Okno Skrzynkowe	Okno Steps	Okno Dual-Nord 0,5
<b>Grubość ramy okna</b>		171 mm	190 mm	Wraz z aluminium 78 mm	Wraz z aluminium 117 mm
<b>Materiał</b>		sosna/dąb	sosna	sosna/dąb – aluminium	sosna/dąb - aluminium
<b>Profil listewki przyszybowej</b>		Typ C opcjonalnie S-system	Typ C opcjonalnie S-system	-	-
<b>Sposób otwierania</b>		PATIO LIFE	RU/R, R+R /R+R, R+RU /R+R	FIX, U, R, RU	TS, TH, SS, SHI, SHII, FIX
<b>Dostępne pakiety szybowe</b>		4/16/4 Ug=1,0; g=50% 4/10/4/10/4 Ug=0,8; g=53%	4/16/4 Ug=1,0 + 4mm; g=50%	6Steps/16/4 Ug=1,0; g=59%	4/16/4/16/4 Ug=0,5; g=37%
<b>Przenikalność cieplna U (W/m<sup>2</sup>K)*</b>	Sosna	1,2**	1,1	-	0,81
	Dąb	-	-	-	-
<b>Dźwięk Rw(dB)</b>		-	-	-	-
<b>Uszczelka</b>	Ilość	2	2/1	2	1
	Kolor	czarny	biały/braź rustykalny	czarny + biały/braź rustykalny	biały/braź rustykalny

(\*) Podane wartości izolacji cieplnej i akustycznej dotyczą okna referencyjnego o wymiarach 1,23 x 1,48 m

(\*\*) Podana wartość izolacyjności cieplnej dotyczy okna referencyjnego o wymiarach 4,0 x 2,2 m z pakietem szybowym Float 4mm /16Ar/ Thermofloat 1,0 4 Ug=1,0 EN 673

# PRZYKŁADOWE REFERENCJE



Piano hotel, Opole



Kompleks Botaniczny, Szwecja



Instytut Stomatologii, Poznań



Hotel „Srebrne Tarasy”, Sarbinowo



Wojskowy Sąd Administracyjny, Gorzów



Hotel „Delfin”, Dąbki



Apartamentowiec „Pelikan”, Poznań



„Ikar Plaza”, Kołobrzeg



Sanatorium „GRYF”, Polczyn Zdrój



Apartamentowiec, Międzyzdroje



Centrum Kongresowe, Poznań



Hotel „Resident”, Świnoujście



Artus, Karpacz



Centrum Pulmonologii i Alergologii, Karpacz



Cristal Resort, Szklarska Poręba



Hotel „Ślaciak”, Opole



Politechnika Opolska, Opole



Szpital, Bydgoszcz



ZUS, Wałbrzych



Uniwersytet Opolski, Opole



Sanatorium „BAŁTYK”, Kołobrzeg



Hotel Ambasada, Krobia koło Torunia



Don Prestige Residence, Poznań



John Deere, Tarnowo Podgórne



## DRZWI I OKNA

[www.pol-skone.eu](http://www.pol-skone.eu)

REGIONALNI PRZEDSTAWICIELE HANDLOWI

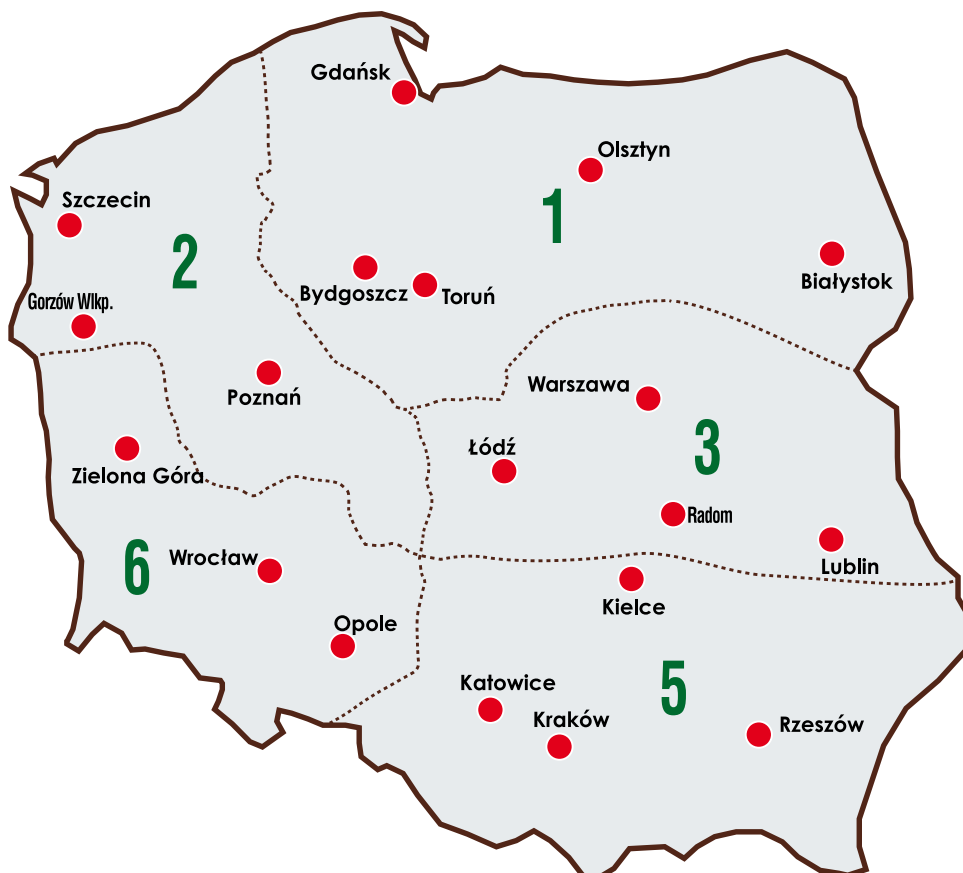

REGION 1	0601 613 013; ph1@pol-skone.eu
REGION 2	0691 027 948; ph2@pol-skone.eu
REGION 3	0607 323 315; ph3@pol-skone.eu
REGION 5	0601 353 449; ph5@pol-skone.eu
REGION 6	0605 048 912; ph6@pol-skone.eu
CZECHY, SŁOWACJA	00420 495 530 979; info@pol-skone.cz

### POL-SKONE Sp. z o.o.

ul. Lucyny Herc 8, 20-328 Lublin  
tel.: +48 81 744 30 11 ÷13  
fax: +48 81 744 24 89; +48 81 744 39 12  
e-mail: pocza@pol-skone.eu  
[www.pol-skone.eu](http://www.pol-skone.eu)

Zastoupení pro Českou republiku a Slovensko  
Obchodní centrum a vzorkovna v ČR  
Platiště nad Labem 607, 503 01 Hradec Králové; tel/fax 00420 495 530 979  
e-mail: info@pol-skone.cz; [www.pol-skone.cz](http://www.pol-skone.cz)

Oferta **drzwi zewnętrznych i okien** oraz **rozwiązania inwestycyjne** dostępne w osobnych publikacjach.

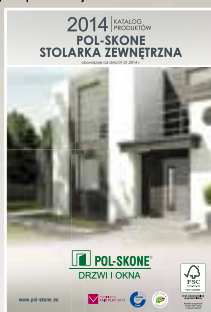

Znak odpowiedzialnej gospodarki leśnej

Wyrobow oznaczonych znakiem FSC® szukaj w naszych ofertach



 **POL-SKONE®**  
**DRZWI I OKNA**

**POL-SKONE Sp. z o.o.**  
ul. Lucyny Herc 8  
20-328 Lublin  
tel.: +48 81 744 30 11 ÷13  
fax: +48 81 744 24 89; +48 81 744 39 12  
e-mail: pocza@pol-skone.eu  
[www.pol-skone.eu](http://www.pol-skone.eu)

**PARTNER HANDLOWY**

Niniejszy Katalog Produktów obowiązuje od dnia 01.07.2014 r.  
(z dniem tym wcześniejsze katalogi POL-SKONE tracą ważność)  
Publikacja ta nie stanowi oferty w rozumieniu prawa  
i ma charakter jedynie informacyjny.  
Producent zastrzega sobie prawo do zmian.